

i10 | Česky

# i10

Tato příručka vlastníka by měla být považována za součást výbavy vozidla a měla by v něm zůstat v případě prodeje pro potřeby dalšího vlastníka.

### IDENTIFIKACE VLASTNÍKA

(PŮVODNÍ VLASTNÍK)

JMÉNO: \_\_\_\_\_

ADRESA: ULICE: \_\_\_\_\_

MĚSTO: \_\_\_\_\_

ZEMĚ: \_\_\_\_\_

POŠTOVNÍ SMĚROVACÍ ČÍSLO: \_\_\_\_\_

DATUM PRODEJE: \_\_\_\_\_

(DALŠÍ VLASTNÍK)

JMÉNO: \_\_\_\_\_

ADDRESS: ULICE: \_\_\_\_\_

MĚSTO: \_\_\_\_\_

ZEMĚ: \_\_\_\_\_

POŠTOVNÍ SMĚROVACÍ ČÍSLO: \_\_\_\_\_

DATUM PŘEVODU: \_\_\_\_\_

# UŽIVATELSKÁ PŘÍRUČKA

Ovládání  
Údržba  
Specifikace

Všechny informace uvedené v této příručce vycházejí z nejnovějších údajů, které byly k dispozici v době vydání. Společnost HYUNDAI si však vyhrazuje právo provádět změny v zájmu neustálého zlepšování svých produktů.

Tento návod k obsluze se týká všech modelů tohoto vozidla a zahrnuje popisy a vysvětlení příplatkové i standardní výbavy.

Z tohoto důvodu můžete v této příručce nalézt informace, které se nevztahují k vašemu specifickému vozidlu.

Mějte na paměti, že některé modely jsou vybaveny pravostranným řízením (RHD). Vysvětlivky a obrázky k ovládání modelů s pravostranným řízením jsou v některých případech opačné, než jak je uvedeno v této příručce.

## **POZOR: ÚPRAVY NA VAŠEM VOZIDLE HYUNDAI**

Vaše vozidlo HYUNDAI by nemělo být žádným způsobem upravováno. Takové úpravy mohou negativně ovlivnit výkonnost, bezpečnost nebo životnost vašeho vozidla HYUNDAI a navíc mohou porušovat podmínky omezených záruk na vaše vozidlo. Některé úpravy mohou být v rozporu se zákonnými předpisy ministerstva dopravy a ostatních státních orgánů.

## **INSTALACE VYSÍLAČEK A MOBILNÍCH TELEFONŮ**

Vaše vozidlo je vybaveno elektronickým vstřikováním paliva a jinými elektronickými komponenty. Nesprávná instalace/seřízení vysílačky nebo mobilního telefonu může negativně ovlivnit elektronické systémy. Z tohoto důvodu vám doporučujeme, abyste přesně dodržovali pokyny výrobce nebo instalaci přenechali autorizovanému opravci HYUNDAI.

## **VÝSTRAHA! (JE-LI VE VÝBAVĚ)**

Toto vozidlo je vybaveno systémem celoevropského tísňového volání eCall, které vytáčí tísňovou linku. Jakékoli vlastní nebo neschválené zásahy do systému celoevropského tísňového volání eCall, do systému vozidla a jeho součástí, instalace zařízení, které nedoporučil výrobce vozidla a/nebo autorizovaný opravce HYUNDAU, může způsobit nesprávnou funkci (zařízení) systému celoevropského tísňového volání eCall, chybné vytáčení volání, selhání zařízení (ve vozidlech) v případě dopravních nebo jiných nehod, když potřebujete pomoc v nouzi.

Může to být nebezpečné a ohrozit váš život.

## VÝSTRAHY O BEZPEČNOSTI A POŠKOZENÍ VOZIDLA

Tato příručka obsahuje informace, které jsou uvedeny pod nadpisy NEBEZPEČÍ, VÝSTRAHA, POZOR a POZNÁMKA.

Tyto nadpisy znamenají následující:



### **NEBEZPEČÍ**

**NEBEZPEČÍ** označuje nebezpečnou situaci, která, pokud se jí nevyvarujete, vede k smrtelnému nebo vážnému zranění.



### **VÝSTRAHA**

**VÝSTRAHA** označuje nebezpečnou situaci, která, pokud se jí nevyvarujete, může vést k smrtelnému nebo vážnému zranění.



### **POZOR**

**POZOR** označuje nebezpečnou situaci, která, pokud se jí nevyvarujete, může vést k menšímu nebo středně závažnému zranění.

### **POZNÁMKA**

**POZNÁMKA** označuje situaci, která, pokud se jí nevyvarujete, může vést k poškození vozidla.



# Obsah

Předmluva	1
Informace o vozidle	2
Bezpečnostní systém	3
Sdružený přístroj	4
Praktická výbava	5
Při jízdě	6
Nouzové situace	7
Údržba	8
Rejstřík	I





# 1. Předmluva

---

Předmluva .....	1-2
Hyundai Motor Company .....	1-2
Jak používat tuto příručku .....	1-3
Bezpečnostní upozornění .....	1-3
Požadavky na palivo .....	1-5
Zážehový motor .....	1-5
Úpravy vozidla .....	1-7
Záběh vozidla .....	1-8
Vrácení ojetého vozidla (pro Evropu) .....	1-8

## PŘEDMLUVA

Blahopřejeme Vám a děkujeme, že jste si zvolili značku HYUNDAI. Je nám potěšením přivítat Vás mezi rostoucím počtem náročných zákazníků, kteří řídí vozidla značky HYUNDAI. Jsme velmi pyšní na vyspělé technologie a velmi kvalitní konstrukci každého vozidla HYUNDAI, které vyrobíme.

Vaše uživatelská příručka Vás seznámí s funkcemi a provozem Vašeho nového vozidla HYUNDAI. Abyste se se svým novým vozem HYUNDAI lépe seznámili a mohli si plně vychutnat jeho vlastnosti, pečlivě si předtím, než se vydáte na cesty, přečtete tuto uživatelskou příručku.

Tato příručka obsahuje důležité bezpečnostní informace a pokyny, které Vám pomohou seznámit se s ovládním a bezpečnostními prvky vozu, jež slouží k bezpečnému provozu automobilu.

Příručka rovněž obsahuje informace ohledně údržby, jejichž cílem je zvýšit bezpečnost provozu vozidla. Výrobce také doporučuje, aby byly veškeré opravy a údržba na Vašem voze prováděny autorizovaným opravcem HYUNDAI. Opravci HYUNDAI Vám rádi poskytnou vysoce kvalitní služby, servis i veškerou další asistenci, kterou budete potřebovat.

Tato příručka je nedílnou součástí vozidla a je třeba ji uchovávat ve vozidle k nahlédnutí. Příručka by měla zůstat ve vozidle i při prodeji, aby další majitel měl možnost se seznámit s důležitými provozními, bezpečnostními a servisními informacemi.

## HYUNDAI MOTOR COMPANY



### POZOR

**Některá poškození motoru a převodového ústrojí mohou být důsledkem používání nekvalitních paliv a maziv, která nesplňují požadavky společnosti HYUNDAI. Vždy je třeba používat kvalitní paliva a maziva, která splňují parametry uvedené na straně 2-14 v části příručky věnované technickým parametrům vozidla.**

Copyright 2020 HYUNDAI Motor Company. Veškerá práva vyhrazena. Informace zveřejněné v této publikaci nesmějí být jakýmkoliv způsobem reprodukovány bez písemného souhlasu firmy HYUNDAI Motor Company.

## JAK POUŽÍVAT TUTO PŘÍRUČKU

Chceme Vám pomoci, abyste měli maximální potěšení z jízdy s vaším vozidlem. Vaše uživatelská příručka vám může pomoci v mnoha směrech. Důrazně Vám doporučujeme, abyste si přečetli celou příručku. Aby se minimalizovalo riziko zranění nebo usmrcení, musíte si přečíst části NEBEZPEČÍ, VÝSTRAHA a POZOR v této příručce.

Text v této příručce doplňují obrázky, aby bylo nejlépe vysvětleno, jak si užít Vaše vozidlo. V příručce naleznete popis funkcí vozidla, důležité informace týkající se bezpečnosti a tipy pro řízení za různých jízdních podmínek.

Celkové uspořádání příručky je patrné z obsahu. Pokud hledáte specifickou oblast nebo předmět, použijte rejstřík; jsou v něm abecedně seřazeny všechny informace obsažené v tomto návodu.

Části: Tato příručka obsahuje osm kapitol plus rejstřík. Každá kapitola začíná stručným obsahem, který Vám ihned napoví, zda hledanou informaci najdete právě v této kapitole.

## BEZPEČNOSTNÍ UPOZORNĚNÍ

Bezpečnost Vás i ostatních osob je velmi důležitá. Tato příručka obsahuje mnoho bezpečnostních pokynů a provozních postupů. Uvedené informace upozorňují na případná rizika, která mohou způsobit poranění Vám i ostatním osobám nebo poškodit vozidlo.

Tato rizika popisují bezpečnostní informace uvedené na štítcích ve vozidle i v této příručce, společně s pokyny, jak se nebezpečí vyhnout nebo je omezit.

Výstrahy a pokyny obsažené v této příručce slouží Vaší bezpečnosti. Nedodržení bezpečnostních výstrah a pokynů může vést k závažnému poranění nebo smrti.

V celé příručce se používají symboly NEBEZPEČÍ, VÝSTRAHA, POZOR, POZNÁMKA a BEZPEČNOSTNÍ UPOZORNĚNÍ.



Toto je bezpečnostní výstražný symbol. Slouží jako upozornění na potenciální nebezpečí fyzického poranění. Dodržujte veškeré bezpečnostní informace uvedené za tímto symbolem, aby nedošlo ke zranění nebo k úmrtí osob. Bezpečnostní výstražný symbol předchází výrazům NEBEZPEČÍ, VÝSTRAHA a POZOR.



### **NEBEZPEČÍ**

**NEBEZPEČÍ** označuje nebezpečnou situaci, která, pokud se jí nevyvarujete, vede k smrtelnému nebo vážnému zranění.



### **VÝSTRAHA**

**VÝSTRAHA** označuje nebezpečnou situaci, která, pokud se jí nevyvarujete, může vést k smrtelnému nebo vážnému zranění.



### **POZOR**

**POZOR** označuje nebezpečnou situaci, která, pokud se jí nevyvarujete, může vést k menšímu nebo středně závažnému zranění.

### **POZNÁMKA**

**POZNÁMKA** označuje situaci, která, pokud se jí nevyvarujete, může vést k poškození vozidla.

## POŽADAVKY NA PALIVO

### Zážehový motor

#### **Bezolovnaté palivo**

##### Pro Evropu

V zájmu zachování optimálního výkonu motoru vám doporučujeme používat bezolovnatý benzin s oktanovým číslem RON (Research Octane Number) 95 / AKI (Anti Knock Index) 91 nebo vyšším. (Nepoužívejte palivo s obsahem metanolu.)

Vaše nové vozidlo je navrženo tak, aby při používání BEZOLOVNATÉHO PALIVA dosahovalo maximální výkonnosti, minimálních emisí výfukových plynů a minimálně se zanášely zapalovací svíčky.



#### **POZOR**

**NIKDY NEPOUŽÍVEJTE OLOVNATÉ PALIVO.** Olovnaté palivo poškozuje katalyzátor, kyslíkové čidlo systému řízení motoru a ovlivňuje řízení emisí. Nikdy nepřidávejte do nádrže prostředky pro čištění palivového systému s výjimkou těch specifikovaných (doporučujeme kontaktovat autorizovaného opravce HYUNDAI).



#### **VÝSTRAHA**

- Nádrž již nedoplňujte, jakmile se pistole při tankování automaticky vypne.
- Vždy se ujistěte, že je uzávěr plnicího hrdla palivové nádrže řádně instalován, aby se zabránilo úniku paliva v případě nehody.

### ***Olovnaté palivo (je-li ve výbavě)***

Pro některé země je vaše vozidlo navrženo pro provoz na olovnatý benzin. Pokud zamýšlíte používat olovnatý benzin, doporučujeme vám obrátit se na autorizovaného opravce HYUNDAI.

Oktanové číslo je stejné pro olovnatý i bezolvnatý benzin.

### ***Benzin s obsahem alkoholu a metanolu***

Gasohol, směs benzínu a etanolu (také známý jako biolih) a benzin nebo gasohol obsahující metanol (také známý jako dřevný lih) jsou prodávány společně s olovnatým nebo bezolvnatým benzinem nebo místo něho.

Nepoužívejte gasohol obsahující více než 10 % etanolu a nepoužívejte benzin nebo gasohol obsahující jakékoli množství metanolu. Tato paliva mohou způsobit problémy s řízením a poškodit palivový systém, systém řízení motoru i systém řízení emisí.

Přestaňte používat gasohol, pokud se vyskytnou jakékoli provozní problémy. Poškození vozidla a provozní problémy nemusí být kryty zárukou výrobce, pokud vzniknou v důsledku používání následujících látek:

1. Gasohol obsahující více než 10 % etanolu.
2. Benzin nebo gasohol obsahující metanol.
3. Olovnaté palivo nebo olovnatý gasohol.



### **POZOR**

**Nikdy nepoužívejte gasohol, který obsahuje metanol. Přestaňte používat produkty na bázi gasoholu, které mají vliv na jízdní vlastnosti.**

### ***Ostatní paliva***

Používání aditiv do paliva jako:

- aditiva na bázi silikonu
- aditivum MMT (mangan, Mn)
- aditivum Ferrocene (na bázi železa)
- další aditiva na bázi kovů

může způsobit vynechávání či zhasínání motoru, poškození katalyzátoru, malé zrychlení nebo abnormální korozi a zkrácení životnosti hnacího ústrojí.

### **POZNÁMKA**

**Poškození palivového systému nebo problémy s výkonem způsobené použitím těchto paliv nejsou kryty zárukou na nové vozidlo.**

### ***Používání MTBE***

Společnost HYUNDAI doporučuje vyvarovat se palivům obsahujícím MTBE (methylterbutylether) v množství větším než 15 objemových % (obsah kyslíku 2,7 % hmotnostních) ve vašem vozidle.

Palivo obsahující MTBE v množství větším než 15 % objemových (obsah kyslíku 2,7 % hmotnostních) může omezit výkonnost vozidla a vytvořit zátoku z výparů nebo způsobit problémy se startováním.



### **POZOR**

**Omezená záruka na vaše nové vozidlo nemusí krýt poškození palivového systému a jiné problémy s výkonností, jejichž příčinou je používání paliv obsahujících metanol nebo paliv obsahujících MTBE (methylterbutyléter) v koncentraci vyšší než 15 % objemových (obsah kyslíku 2,7 % hmotnostních).**

### ***Nepoužívejte metanol***

Paliva obsahující metanol (dřevný líh) ve vašem vozidle byste neměli používat. Tento typ paliva může způsobit snížení výkonu vozidla a poškodit komponenty palivového systému, systém řízení motoru a systém řízení emisí.

### ***Provoz v zahraničí***

Pokud chcete s vaším vozidlem vycestovat do zahraničí, proveďte následující:

- Prostudujte si všechna nařízení týkající se registrace vozidla a pojištění.
- Zjistěte si, že je v dané zemi k dispozici správné palivo.

## ÚPRAVY VOZIDLA

- Toto vozidlo by nemělo být upravováno. Úpravy vašeho vozidla by mohly mít vliv na jeho výkonnost, bezpečnost nebo životnost a mohly by dokonce odporovat zákonům, které se týkají bezpečnosti a emisí.  
Navíc poškození nebo problémy s výkonností vyplývající z jakýchkoliv úprav nemusí být kryty zárukou.
- Pokud používáte neschválená elektronická zařízení, může dojít k neobvyklému chování vozidla, poškození kabeláže, vybití akumulátoru a požáru. Z důvodu vaší bezpečnosti nepoužívejte neschválená elektronická zařízení.

## ZÁBĚH VOZIDLA

Dodržováním několika jednoduchých zásad během prvních 1 000 km můžete zlepšit výkonnost, snížit spotřebu a prodloužit životnost vašeho vozidla.

- Nevytáčejte motor.
- Při jízdě udržujte otáčky motoru mezi 2 000 ot./min a 4 000 ot./min.
- Neudržujte stejné otáčky po delší dobu, vysoké ani nízké. Změny otáček motoru jsou nutné pro správný záběh motoru.
- Vyvarujte se prudkému brzdění, s výjimkou nouzových situací, aby se brzdy správně usadily.
- Nejezděte s přívěsem během první 2 000 km provozu vozidla.

## VRÁCENÍ OJETÉHO VOZIDLA (PRO EVROPU)

Společnost HYUNDAI podporuje ekologicky šetrné zpracování vozidel s ukončenou životností a nabízí zpětný odběr vašich vozidel HYUNDAI s ukončenou životností podle směrnice EU o vozidlech s ukončenou životností.

Podrobné informace najdete na domovské stránce společnosti HYUNDAI.



## 2. Informace o vozidle

Přehled exteriéru (I) .....	2-2
Přehled exteriéru (II) .....	2-4
Přehled interiéru (I) .....	2-6
Přehled interiéru (II) .....	2-7
Přehled přístrojové desky (I) .....	2-8
Přehled přístrojové desky (II) .....	2-9
Motorový prostor .....	2-10
Rozměry .....	2-13
Specifikace motoru .....	2-13
Příkony žárovek .....	2-14
Pneumatiky a kola .....	2-15
Klimatizace .....	2-16
Povolená zátěž a rychlost pneumatik .....	2-16
Celková hmotnost vozidla .....	2-17
Objem zavazadlového prostoru .....	2-17
Doporučená maziva a objemy .....	2-18
Doporučená viskozita SAE .....	2-19
Identifikační číslo vozidla (VIN) .....	2-20
Certifikační štítek vozidla .....	2-20
Štítek s údaji o pneumatikách a tlaku vzduchu .....	2-21
Číslo motoru .....	2-21
Štítek kompresoru klimatizace .....	2-22
Štítek paliva .....	2-22
Prohlášení o shodě .....	2-23

## PŘEHLED EXTERIÉRU (I)

- Pohled zepředu
  - Pětidveřová verze



Skutečný tvar se může od obrázku lišit.

OAC3019001TU

1. Kapota .....	5-31
2. Čelní světlomety .....	8-60
3. Světla pro jízdu ve dne .....	8-63
4. Přední mlhové světlo* .....	8-65
5. Pneumatiky a kola .....	8-38
6. Vnější zpětné zrcátko .....	5-24
7. Stíratka stěračů čelního okna .....	8-32
8. Okna .....	5-26

\*: je-li ve výbavě

- Pohled zepředu
- N Line



Skutečný tvar se může od obrázku lišit.

OAC3N010001TU

1. Kapota .....	5-31
2. Čelní světlomety .....	8-65
3. Světla pro denní svícení .....	8-63
4. Přední mlhové světlo* .....	8-65
5. Pneumatiky a kola .....	8-38
6. Vnější zpětné zrcátko .....	5-24
7. Stírátko stěračů čelního okna .....	8-32
8. Okna .....	5-26

\*: je-li ve výbavě

## PŘEHLED EXTERIÉRU (II)

- Pohled zezadu
  - Pětidveřová verze (levostranné řízení)



Skutečný tvar se může od nákresu lišit.

OAC3019002TU

1. Anténa .....	5-91
2. Dveře .....	5-13
3. Víčko palivové nádrže .....	5-34
4. Přídavné brzdové světlo .....	8-74
5. Stírátko stěračů zadního okna* .....	8-33
6. Dveře zavazadlového prostoru .....	5-32
7. Zpětná kamera .....	5-49
8. Osvětlení registrační značky .....	8-74
9. Zadní ultrazvukové senzory .....	5-50
10. Zadní světlo .....	8-72
11. Zadní mlhové světlo .....	8-74
12. Zpětný světlomet .....	8-74

\*: je-li ve výbavě

- Pohled zezadu
  - N Line (levostranné řízení)

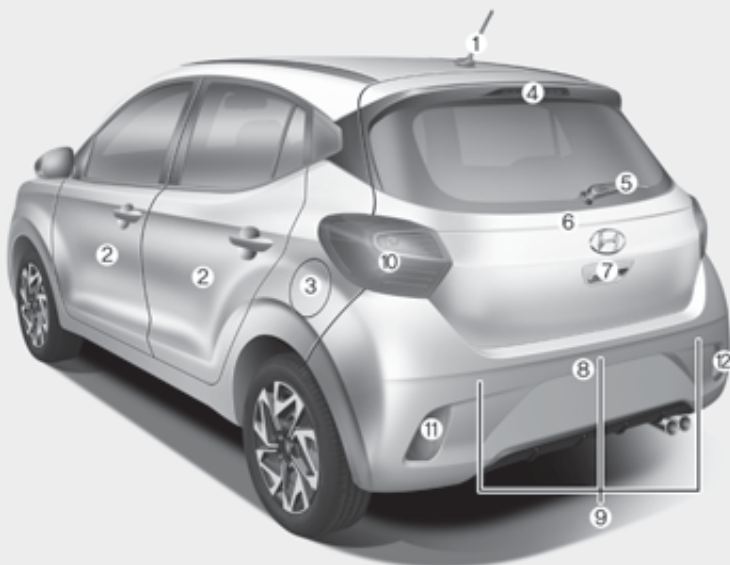

Skutečný tvar se může od nákresu lišit.

OAC3N010002R

1. Anténa .....	5-91
2. Dveře .....	5-13
3. Víčko palivové nádrže .....	5-34
4. Přídavné brzdové světlo .....	8-74
5. Stírátko stěračů zadního okna* .....	8-33
6. Dveře zavazadlového prostoru .....	5-32
7. Zpětná kamera .....	5-49
8. Osvětlení registrační značky .....	8-74
9. Zadní ultrazvukové senzory .....	5-50
10. Zadní světlo .....	8-72
11. Zadní mlhové světlo .....	8-74
12. Zpětný světlomet .....	8-74

\*: je-li ve výbavě

## PŘEHLED INTERIÉRU (I)

■ Typ s levostranným řízením

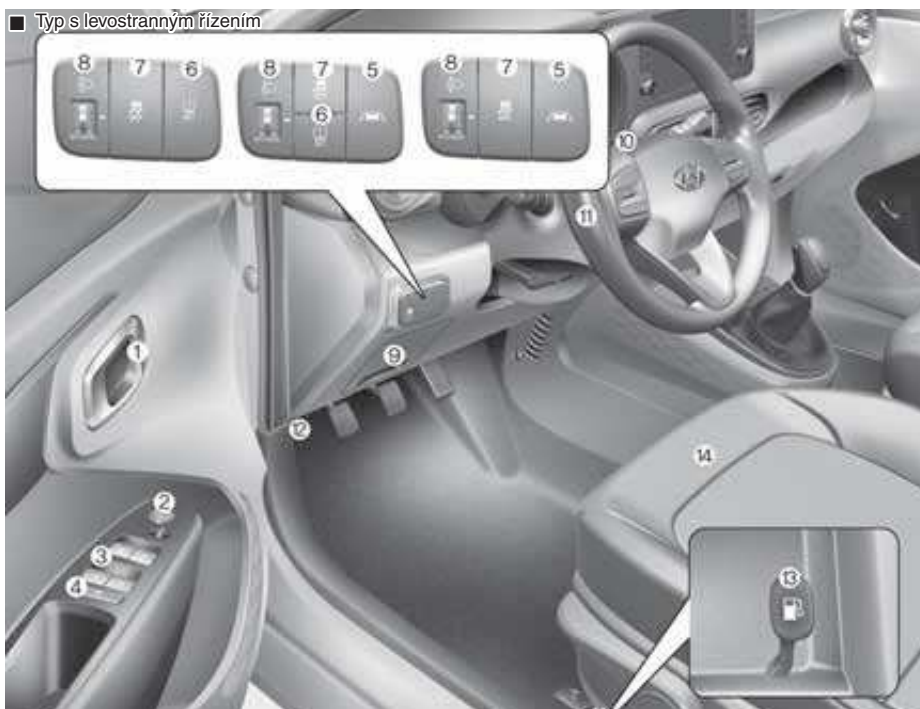

Skutečný tvar se může od obrázku lišit.

OAC3019003TU

1. Klíka dveří.....	5-15
2. Spínač ovládání vnějšího zpětného zrcátka.....	5-25
3. Spínače elektricky ovládaných oken .....	5-26
4. Spínač zablokování ovládání elektricky ovládaných oken.....	5-30
5. Tlačítko Lane Safety* .....	6-62
6. Tlačítko systému monitorování tlaku vzduchu v pneumatikách (TPMS) .....	7-10
7. Elektronický stabilizační systém (ESC) .....	6-37
8. Zařízení pro nastavení sklonu světlometů.....	5-44
9. Pojistková skříňka .....	8-48
10. Klíčový spínač zapalování.....	6-7
Tlačítko start/stop motoru* .....	6-10
11. Volant .....	5-20
12. Páčka pro otevření kapoty.....	5-31
13. Tlačítko pro otevření víčka palivové nádrže.....	5-34
14. Sedadla .....	3-4

\*: je-li ve výbavě

## PŘEHLED INTERIÉRU (II)

■ Typ s pravostranným řízením



**Skutečný tvar se může od obrázku lišit.**

OAC3019003R

1. Klíka dveří.....	5-15
2. Spínač ovládání vnějšího zpětného zrcátka.....	5-25
3. Spínače elektricky ovládaných oken .....	5-26
4. Spínač zablokování ovládání elektricky ovládaných oken.....	5-30
5. Tlačítko Lane Safety*.....	6-62
6. Tlačítko systému monitorování tlaku vzduchu v pneumatikách (TPMS) .....	7-10
7. Elektronický stabilizační systém (ESC) .....	6-37
8. Zařízení pro nastavení sklonu světlometů.....	5-44
9. Pojistková skříňka .....	8-48
10. Klíčový spínač zapalování .....	6-7
Tlačítko start/stop motoru* .....	6-10
11. Volant.....	5-20
12. Páčka pro otevření kapoty.....	5-31
13. Tlačítko pro otevření víčka palivové nádrže.....	5-34
14. Sedadla .....	3-4

\*: je-li ve výbavě

## PŘEHLED PŘÍSTROJOVÉ DESKY (I)

■ Typ s levostranným řízením

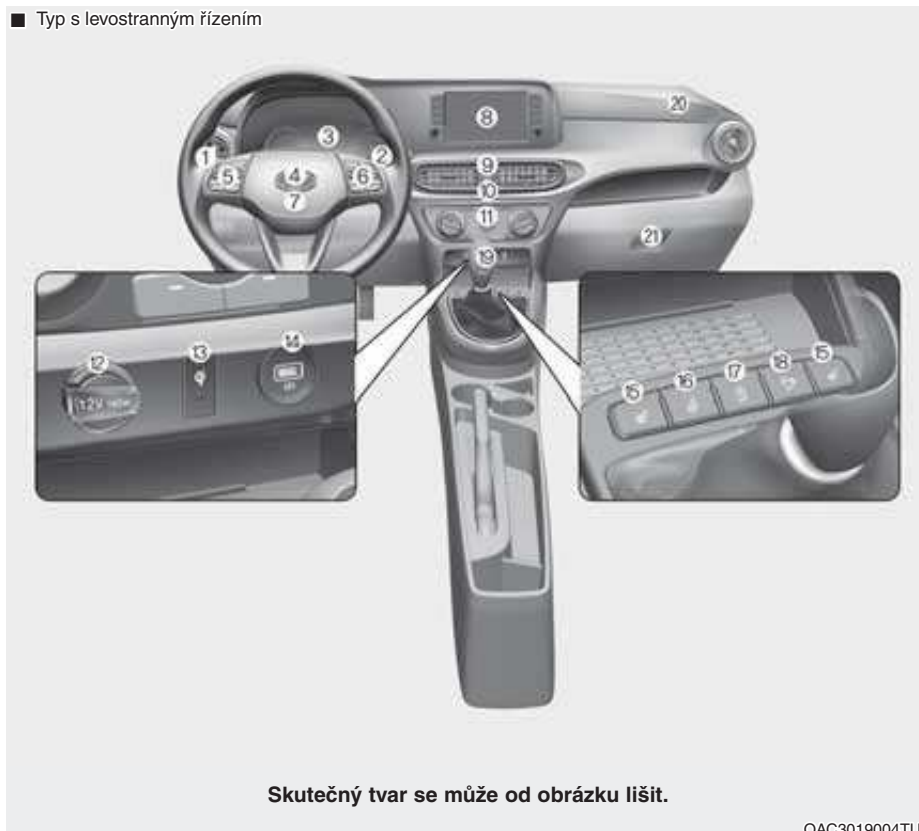

1. Ovladač světel / směrové ukazatele .....	5-37
2. Stěrače a ostřikovače .....	5-47
3. Sdružený přístroj .....	4-2
4. Houkačka .....	5-22
5. Ovládací prvky audiosystému na volantu* .....	5-92
6. Ovládací prvky tempomatu* .....	6-83
Spínač systému manuálního omezovače rychlosti (MSLA)* .....	6-69
7. Airbag řidiče .....	3-43
8. Informační a zábavní systém .....	5-91
9. Spínač výstražných světel .....	7-3
10. Spínač centrálního zamykání/odemykání dveří .....	5-16
11. Systém klimatizace* .....	5-54, 5-63



## PŘEHLED PŘÍSTROJOVÉ DESKY (II)

- Typ s pravostranným řízením



Skutečný tvar se může od obrázku lišit.

OAC3019004R

12. Elektrická zásuvka* .....	5-83
Zapalovač cigaret* .....	5-80
13. Bezdrátové nabíjení mobilního telefonu* .....	5-84
14. Zdířka USB s funkcí nabíjení* .....	5-84
15. Vyhřívání sedadel* .....	3-18
16. Spínač vyhřívání volantu* .....	5-22
17. Spínač zapnutí/vypnutí systému ISG (Idle Stop&Go) .....	6-45
18. Spínač systému varování vzdálenosti při parkování (couvání)* .....	5-52
19. Řadící páka .....	6-15, 6-18
20. Čelní airbag spolujezdce* .....	3-43
21. Schránka před spolujezdcem .....	5-79

\*: je-li ve výbavě

## MOTOROVÝ PROSTOR

- Smartstream G1.0
- Levostranné řízení

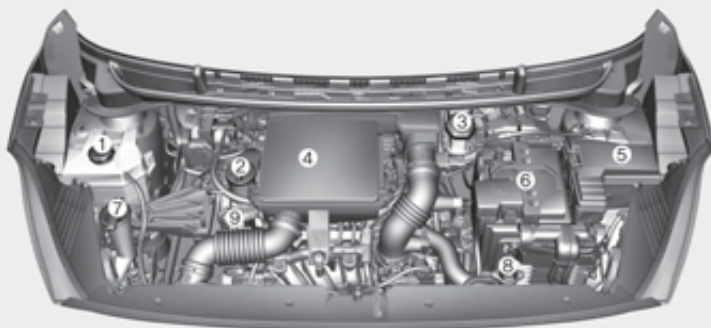

- Pravostranné řízení

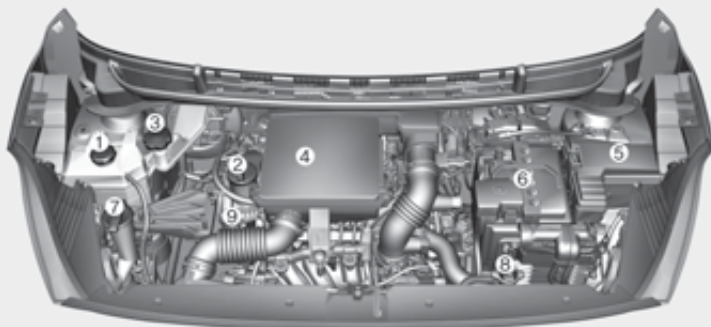

**Skutečný motorový prostor vozidla se může od obrázku lišit.**

OAC3089001TU/ OAC3089001R

1. Nádržka chladicí kapaliny motoru .....	8-21
2. Víčko plicního hrdla motorového oleje .....	8-19
3. Nádržka brzdové / spojkové kapaliny* .....	8-24
4. Vzduchový filtr .....	8-27
5. Pojistková skříňka .....	8-48
6. Akumulátor .....	8-34
7. Nádržka kapaliny do ostřikovačů čelního okna .....	8-25
8. Víčko chladiče .....	8-21
9. Měrka motorového oleje .....	8-19

\*: je-li ve výbavě

- Smartstream G1.0 T-GDi
- Levostranné řízení

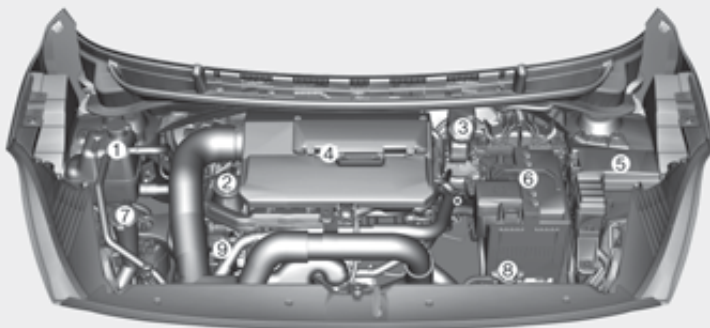

- Pravostranné řízení

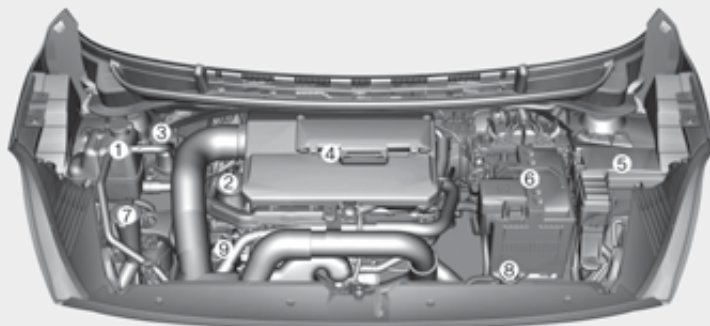

**Skutečný motorový prostor vozidla se může od obrázku lišit.**

OAC3N080001TU/ OAC3N080001R

1. Nádržka chladicí kapaliny motoru .....	8-21
2. Víčko plnicího hrdla motorového oleje .....	8-19
3. Nádržka brzdové / spojkové kapaliny* .....	8-24
4. Vzduchový filtr .....	8-27
5. Pojistková skříňka .....	8-48
6. Akumulátor .....	8-34
7. Nádržka kapaliny do ostřikovačů čelního okna .....	8-25
8. Víčko chladiče .....	8-21
9. Měrka motorového oleje .....	8-19

\*: je-li ve výbavě

- Smartstream G1.2
- Levostranné řízení

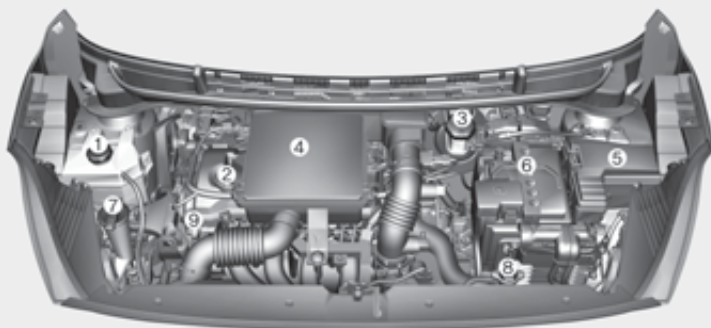

- Pravostranné řízení

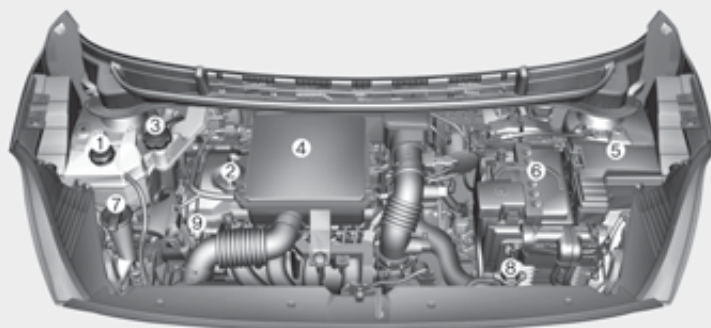

**Skutečný motorový prostor vozidla se může od obrázku lišit.**

OAC3089002TU/OAC3089002R

1. Nádržka chladicí kapaliny motoru .....	8-21
2. Víčko plicního hrdla motorového oleje .....	8-19
3. Nádržka brzdové / spojkové kapaliny* .....	8-24
4. Vzduchový filtr .....	8-27
5. Pojistková skříňka .....	8-48
6. Akumulátor .....	8-34
7. Nádržka kapaliny do ostřikovačů čelního okna .....	8-25
8. Víčko chladiče .....	8-21
9. Měrka motorového oleje .....	8-19

\*: je-li ve výbavě

## ROZMĚRY

mm

Položka		Pětidveřová verze	N Line
Celková délka		3 670	3 670
Celková šířka		1 680	1 680
Celková výška		1 480	1 483
Rozchod vpředu	175/65R14	1 479	-
	185/55R15	1 467	-
	195/45R16	1 467	1 467
Rozchod vzadu	175/65R14	1 490	-
	185/55R15	1 478	-
	195/45R16	1 478	1 478
Rozvor		2 425	2 425

## SPECIFIKACE MOTORU

Položka	Smartstream G1.0	Smartstream G1.2	Smartstream G1.0 T-GDi
Zdvihový objem cm <sup>3</sup>	998	1 197	998
Vrtání × zdvih mm	71,0 × 84,0	71,0 × 75,6	71,0 × 84,0
Pořadí zážehu	1-2-3	1-3-4-2	1-2-3
Počet válců	3	4	3

## PŘÍKON ŽÁROVEK

Žárovka světla		Typ žárovky	Příkon	
Přední	Typ A	Světlomet (tlumená/dálková světla)	H19	60/55
		Směrové světlo	PY21W	21
	Typ B	Světlomet (tlumená/dálková světla)	HB3	60
		Světlo statického přisvěcování do zatáček	H7LL	55
		Směrové světlo	PY21W	21
	Mlhové světlo *		51W	51
	Obrysově světlo a světlo pro denní svícení (DRL)	Typ A	P21/5WLL	21/5
		Typ B	LED	LED
	Boční směrové světlo (vnější zpětné zrcátko) *		LED	LED
	Boční směrové světlo *		WY5W	5
Vzadu	Typ A	Koncové a brzdové světlo	P21/5WLL	21/5
		Typ B	Koncové světlo	LED
	Brzdové světlo		P21W	21
	Směrové světlo		PY21W	21
	Odrážka		-	-
	Zpětný světlomet		W16WLL	16
	Mlhové světlo		P21WLL	21
	Přídavné brzdové světlo		LED	LED
Interiér	Osvětlení registrační značky		W5WLL	10
	Světlo pro čtení		FESTOON	8
	Osvětlení zavazadlového prostoru		FESTOON	10

\*: je-li ve výbavě

Typ A: Světlomet MFR (Multi Focus Reflector)

Typ B: Světlomet s bifunkčním projektorem

Položka	Rozměr pneumatiky	Velikost kola	Tlak vzduchu v pneumatikách, bar (kPa, psi)				Utahovací moment matic kol Nm
			Normální zatížení *1		Maximální zatížení		
			Vpředu	Vzadu	Vpředu	Vzadu	
Rozměr plnohodnotné pneumatiky	175/65R14	5.5J × 14	2,3 (230, 33)	2,1 (210, 30)	2,3 (230, 33)	2,5 (250, 36)	107–127
	185/55R15	6.0J × 15	2,3 (230, 33)	2,1 (210, 30)	2,3 (230, 33)	2,5 (250, 36)	
	195/45R16	6.5J × 16	2,3 (230, 33)	2,1 (210, 30)	2,3 (230, 33)	2,5 (250, 36)	
Rezervní pneumatika	T115/70D15	3.5J × 15	4,2 (420, 60)				

\*1: Normální zatížení: až 3 osoby

#### POZNÁMKA

- Pokud se v brzké době očekávají nízké teploty, je povoleno navýšit standardní tlak vzduchu v pneumatikách o 20 kPa. V pneumatikách se s každým poklesem teploty o 7 °C snižuje tlak vzduchu o 7 kPa. Pokud se očekávají extrémní změny teploty, zkontrolujte tlak vzduchu v pneumatikách a případně ho upravte na správnou hodnotu.
- Tlak vzduchu se obvykle sníží, pokud jedete ve vysokých nadmořských výškách. Pokud plánujete jízdu ve vysokých nadmořských výškách, zkontrolujte v předstihu tlak vzduchu v pneumatikách.  
V případě potřeby zvyšte tlak vzduchu na příslušnou úroveň (tlak vzduchu dle nadmořské výšky: +10 kPa/1 km.



#### POZOR

Při výměně pneumatik musíte použít pneumatiky rozměru shodného s originální výbavou vozidla. Pokud použijete pneumatiky s jinými rozměry, může dojít k poškození příslušných součástí nebo jejich nesprávné funkci.

## SYSTEM KLIMATIZACE

Položka	Hmotnost náplně	Klasifikace
Chladivo g	430±25	R-134a R-1234yf
Mazivo kompresoru g	100	PAG

Další podrobnosti vám sdělí autorizovaný opravce HYUNDAI.

## POVOLENÁ ZÁTĚŽ A RYCHLOST PNEUMATIK

Položka	Rozměr pneu- matiky	Velikost kola	Max. zátěž		Max. rychlost	
			IN <sup>*1</sup>	kg	SR <sup>*2</sup>	km/h
Rozměr plnohodnotné pneumatiky	175/65R14	5.5J × 14	86	530	T	190
	185/55R15	6.0J × 15	86	530	H	210
	195/45R16	6.5J × 16	84	500	H	210
Rezervní pneumatika	T115/70D15	3.5J × 15	90	600	M	130

\*1 IN: INDEX NOSNOSTI

\*2 SR: SYMBOL RYCHLOSTI



## CELKOVÁ HMOTNOST VOZIDLA

kg

4sedadlový					
Smartstream G1.0			Smartstream G1.0 T-GDi	Smartstream G1.2	
AMT	MT	MT (ECO)	MT	AMT	MT
1 340	1 340	1 310	1 380	1 350	1 350

5sedadlový				
Smartstream G1.0		Smartstream G1.0 T-GDi	Smartstream G1.2	
AMT	MT	MT	AMT	MT
1 410	1 410	1 470	1 430	1 430

## OBJEM ZAVAZADLOVÉHO PROSTORU

Položka		Zážehový motor	
		1.0 MPI	1.2 MPI
VDA	MIN.	252	
	MAX.	1 050	

Minimální: za zadními sedadly po horní okraj zadního opěradla.

Maximální: za předními sedadly ke střeše.

## DOPORUČENÁ MAZIVA A OBJEMY

Za účelem dosažení patřičné výkonnosti a dlouhé životnosti motoru a hnacího ústrojí používejte pouze maziva správné kvality. Správná maziva vám také pomohou zvýšit efektivitu motoru, takže se sníží spotřeba paliva.

Tyto kapaliny a maziva jsou doporučeny pro používání ve vašem vozidle.

Mazivo		Objem	Klasifikace	
Motorový olej *1 *2 (vypuštění a doplnění) 	Smartstream G1.0	3,1 ℓ	SAE 0W20, API SN PLUS/ SP nebo ILSAC GF-6	
	Smartstream G1.2	3,4 ℓ		
	Smartstream G1.0 T-GDi	3,6 ℓ		
Spotřeba motorového oleje	Běžné jízdní podmínky	max. 1 ℓ / 1 500 km	–	
	Náročné jízdní podmínky	max. 1 ℓ / 1 000 km	–	
Olej v manuální převodovce	Pětidveřová verze	1,3~1,4 ℓ	API GL-4, SAE 70W - SK: HK SYN MTF 70W - H.K.SHELL: SPIRAX S6 GHME 70W MTF - GS CALTEX: GS MTF HD70W	
	N Line	1,6~1,7 ℓ		
Olej v robotizované převodovce		1,3~1,4 ℓ	API GL-4, SAE 70W - SK: HK SYN MTF 70W - H.K.SHELL: SPIRAX S6 GHME 70W MTF - GS CALTEX: GS MTF HD 70W	
Chladicí kapalina	Smartstream G1.0	ATM	5,51 ℓ	SMĚS nemrznoucí kapaliny s vodou (etylenglykolová chladicí kapalina pro hliníkové chladiče)
		MA	5,53 ℓ	
	Smartstream G1.2	5,89 ℓ		
	Smartstream G1.0 T-GDi	6,02 ℓ		
Brzdová/spojková kapalina		0,7~0,8 ℓ	FMVSS116 DOT-4	
Palivo		36 ℓ	–	

\*1: Viz doporučené hodnoty viskozity SAE na následující stránce.

\*2: Pokud není k dispozici výše doporučená specifikace oleje, lze použít syntetický olej třídy SAE 0W-20.

## Doporučená viskózní čísla SAE



### POZOR

Před kontrolou nebo vypuštěním všech maziv vždy očistěte oblast okolo pnicího uzávěru, výpustní zátky nebo měrky. To je zvláště důležité v prašných nebo písečných oblastech a při provozování vozidla po nebezpečných vozovkách. Pokud očistíte oblasti okolo uzávěru a měrky, zabráníte kontaminaci motoru nebo jiných mechanismů, které by mohly být poškozeny.

Viskozita motorového oleje (hustota) má vliv na spotřebu paliva a provoz v zimním období (startování motoru a tekutost motorového oleje). Motorové oleje s nižší viskozitou přispívají k nižší spotřebě paliva a lepší výkonnosti v zimním období, nicméně motorové oleje s vyšší viskozitou jsou nutné z důvodu vyhovujícího mazání v horkém počasí. Pokud budete používat oleje s jinou viskozitou než doporučenou, mohlo by dojít k poškození motoru.

Při výběru oleje mějte před výměnou oleje na paměti rozsah teplot, ve kterých budete vozidlo provozovat.

Pokračujte ve výběru doporučené viskozity oleje z tabulky.

		Teplotní rozsah pro viskózní čísla SAE								
Teplota	°C	-30	-20	-10	0	10	20	30	40	50
Olej pro zážehové motory *1		0W-20								

\*1: Pokud se používá minerální olej nebo polosyntetický olej, z hlediska výměny motorového oleje se jedná o údržbu při používání v náročných podmínkách.



Motorový olej nesoucí tuto certifikační značku American Petroleum Institute (API) je v souladu s požadavky organizace International Lubricant Specification Advisory Committee (ILSAC). Doporučuje se používat pouze motorové oleje, které nesou tuto certifikační značku API.

## IDENTIFIKAČNÍ ČÍSLO VOZIDLA (VIN)



Identifikační číslo vozu (VIN) se používá k registraci vašeho vozu a ve všech právních záležitostech týkajících se vlastnictví vozu atd.

Číslo je vyraženo na podlaze pod předním pravým sedadlem. Chcete-li číslo zkontrolovat, otevřete kryt.



VIN je uvedeno také na štítku upevněném na horní straně palubní desky. Číslo na štítku je zvenku snadno viditelné čelním oknem.

## CERTIFIKAČNÍ ŠTÍTEK VOZIDLA



Certifikační štítek vozidla je upevněn na středovém sloupku na straně řidiče (nebo předního spolujezdce) a obsahuje identifikační číslo vozidla (VIN).

## ŠTÍTEK S ÚDAJIO PNEUMATIKÁCH A TLAKU VZDUCHU



©AC3019023TU

Originální pneumatiky vašeho vozidla jsou vybrány s ohledem na nejlepší výkon při normální jízdě.

Štítek s údaji o doporučeném tlaku vzduchu v pneumatikách je umístěn na středovém sloupku na straně řidiče.

## ČÍSLO MOTORU



©AC3019024TU

Výrobní číslo motoru je vyraženo na bloku válců, jak je vidět na obrázku.

## ŠTÍTEK KOMPRESORU KLIMATIZACE



Štítek kompresoru vás informuje o typu kompresoru, kterým je vaše vozidlo vybaveno, například model, číslo dílu dodavatele, výrobní číslo, chladivo (1) a olej v chladivu (2).

## PALIVOVÝ ŠTÍTEK (JE-LI VE VÝBAVĚ)

Palivový štítek je připevněn k víčku palivové nádrže.

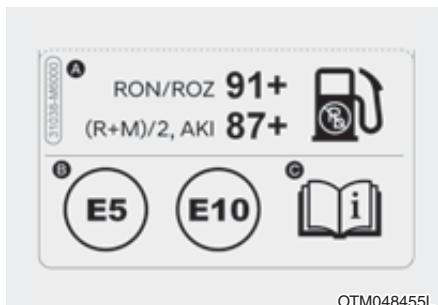

A. Oktanové číslo bezolovnatého benzinu

1) RON/ROZ: Research Octane Number (oktanové číslo stanovené výzkumnou metodou)

2) (R+M)/2, AKI: Anti Knock Index (index odolnosti proti klepání motoru)

B. Identifikátory pro paliva zážehového typu

× Tento symbol znamená použitelné palivo. Nepoužívejte žádné jiné palivo.

C. Podrobnosti naleznete v části „Požadavky na palivo“ v úvodní kapitole.

## PROHLÁŠENÍ O SHODĚ (JE-LI VE VÝBAVĚ)



CE CE 0678

CE0678

Komponenty s radiovou frekvencí splňují požadavky směrnice 1995/5/ES.

Další informace včetně prohlášení o shodě jsou dostupné na webové stránce společnosti HYUNDAI.





# 3. Bezpečnostní systém

Důležitá bezpečnostní opatření .....	3-2
Vždy se připoutejte .....	3-2
Vždy připoutejte všechny děti .....	3-2
Nebezpečí týkající se airbagů .....	3-2
Rozptylování řidiče .....	3-2
Dodržujte rychlost .....	3-3
Udržujte vozidlo v bezpečném stavu .....	3-3
Sedadla.....	3-4
Bezpečnostní opatření .....	3-6
Přední sedadla .....	3-7
Zadní sedadla.....	3-11
Opěrky hlavy .....	3-13
Vyhřívání sedadel .....	3-17
Bezpečnostní pásy.....	3-19
Pravidla pro bezpečné používání bezpečnostních pásů .....	3-19
Varovná kontrolka bezpečnostních pásů .....	3-20
Zádržný systém bezpečnostních pásů.....	3-22
Předpínače bezpečnostních pásů.....	3-24
Dodatečné pokyny pro bezpečné používání bezpečnostních pásů .....	3-27
Péče o bezpečnostní pásy .....	3-29
Dětský zádržný systém (CRS) .....	3-30
Naše doporučení: děti vždy vzadu .....	3-30
Výběr dětského zádržného systému (CRS).....	3-31
Instalace dětského zádržného systému (CRS) .....	3-32
Airbag – přídatný zádržný systém .....	3-41
Kde jsou airbagy? .....	3-43
Jak systém airbagů funguje? .....	3-48
Co se stane po rozvinutí airbagů .....	3-51
Proč se při srážce můj airbag nerozvinul? .....	3-53
Péče o systém SRS .....	3-58
Další bezpečnostní pokyny .....	3-59
Varovné štítky airbagu.....	3-59

# DŮLEŽITÁ BEZPEČNOSTNÍ UPOZORNĚNÍ

V této části příručky i v celém návodu naleznete mnoho bezpečnostních opatření a doporučení. Bezpečnostní opatření v této části příručky patří k nejdůležitějším.

## Vždy se připevněte

Bezpečnostní pás je nejlepší ochranou při všech typech nehod. Airbagy tvoří doplněk bezpečnostních pásů, nejsou jejich náhradou. I když je vaše vozidlo vybaveno airbagy, musí být řidič i všichni cestující ve vozidle VŽDY řádně připoutáni bezpečnostními pásy.

## Vždy připevněte všechny děti

Všechny děti menší než 150 cm a lehčí než 36 kg by měly jezdit ve vozidle správně připoutané na zadním sedadle, nikoli na předním. Kojence a malé děti je třeba posadit do vhodné dětské sedačky. Větší děti by měly používat podsedák a tříbodový bezpečnostní pás, a to až do doby, kdy mohou bez problémů používat běžný bezpečnostní pás bez podsedáku.

## Nebezpečí týkající se airbagů

Airbagy vám mohou zachránit život, ale mohou také způsobit závažné či dokonce smrtelné zranění cestujícím, kteří sedí příliš blízko airbagů nebo nejsou správně připoutáni. Kojenci, malé děti a dospělé osoby malého vzrůstu jsou rozvíjejícím se airbagem ohroženi nejvíce. Dodržujte veškeré pokyny a upozornění uvedené v této příručce.

## Rozptylování řidiče

Rozptylování řidiče představuje závažné a potenciálně smrtelné nebezpečí, především pro nezkušené řidiče. Při řízení by měla být bezpečnost na prvním místě a řidiči si musí být vědomi celé řady rozptylujících faktorů, jako je ospalost, natahování pro různé předměty, konzumace jídla, úprava vlastního vzhledu, ostatní cestující či telefonování za jízdy.

Řidiče může rozptylovat, když sledují prostor mimo vozovku nebo nemají ruce na volantu a soustředí se na jiné činnosti než na řízení vozidla. Pro snížení nebezpečí rozptýlení řidiče a vzniku nehody je potřeba dodržovat tyto zásady:

- Svá mobilní zařízení (jako jsou přehrávače MP3, telefony, navigace atd.) nastavujte VYHRADNĚ tehdy, když je vozidlo zaparkováno nebo bezpečně stojí.
- Mobilní zařízení používejte POUZE v souladu se zákony a podmínkami pro jejich bezpečné používání. NIKDY za jízdy nepište textové zprávy či e-maily. Ve většině zemí platí zákony, které zakazují psaní textových zpráv za jízdy. Některé země a města rovněž řidičům zakazují držet za jízdy mobilní telefon v ruce.
- NIKDY nedopusťte, aby vás mobilní zařízení vyrušovalo při řízení. Vy nesete odpovědnost za bezpečnou jízdu vůči cestujícím ve vozidle i dalším účastníkům silničního provozu a musíte mít ruce na volantu a soustředit se na jízdu.

### **Dodržujte rychlost**

Příliš vysoká rychlost je jednou z hlavních příčin zranění a úmrtí při dopravních nehodách. Obecně platí, že čím vyšší rychlost, tím vyšší riziko, ale k závažným nehodám může dojít i při nižších rychlostech. Nikdy nejezděte rychleji, než je v daných podmínkách bezpečné, i když je povolena vyšší rychlost.

### **Udržujte vozidlo v bezpečném stavu**

Defekt pneumatiky nebo mechanické selhání vozidla mohou být velice nebezpečné. Za účelem snížení nebezpečí vzniku takových problémů pravidelně kontrolujte tlak vzduchu v pneumatikách i jejich stav a provádějte veškerou plánovanou údržbu.

## SEDADLA

### ■ Levostranné řízení

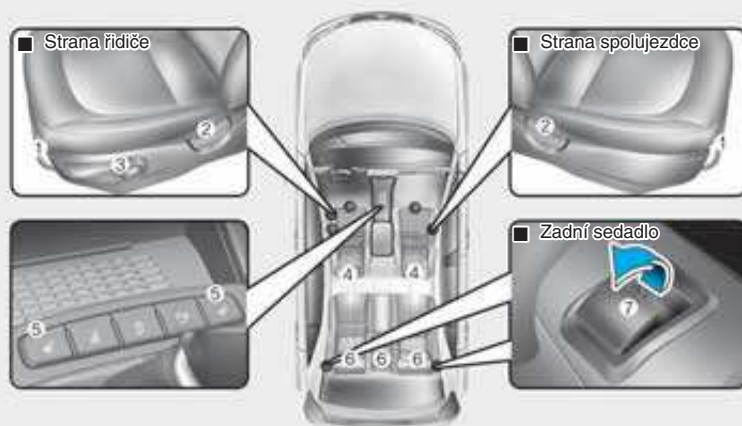

Skutečné prvky ve vozidle se mohou od obrázku lišit.

OAC3039001TU

### **Přední sedadla**

1. Dopředu a dozadu
2. Sklon opěradla
3. Výška sedáku\*
4. Opěrka hlavy
5. Vyhřívání sedadla\*

### **Zadní sedadla**

6. Opěrka hlavy (vnější a/nebo středová\*)
7. Sklápění opěradla

\*: je-li ve výbavě

■ Pravostranné řízení

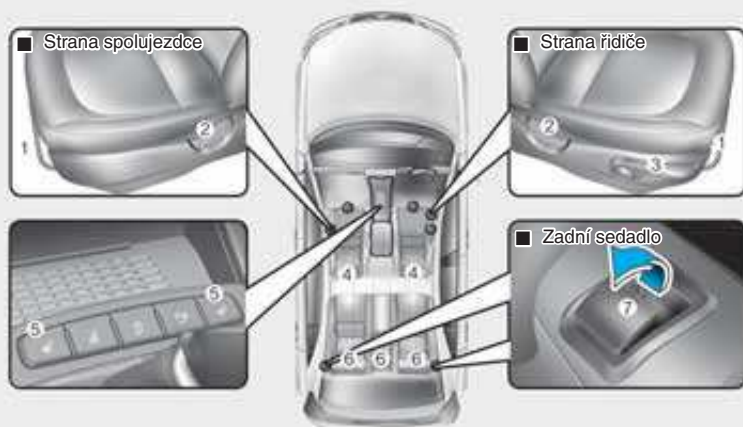

Skutečné prvky ve vozidle se mohou od obrázku lišit.

OAC3039001R

**Přední sedadla**

1. Dopředu a dozadu
2. Sklon opěradla
3. Výška sedáku\*
4. Opěrka hlavy
5. Vyhřívání sedadla\*

**Zadní sedadla**

6. Opěrka hlavy (vnější a/nebo středová\*)
7. Sklápění opěradla

\*: je-li ve výbavě

### Bezpečnostní opatření

Nastavení sedadel do bezpečné, pohodlné polohy hraje spolu s bezpečnostními pásy a airbagy významnou roli v otázce bezpečnosti řidiče a cestujících při nehodě.



#### VÝSTRAHA

Nepoužívejte polštáře, které omezují tření mezi sedadlem a cestujícími. Cestující může při nehodě či prudkém zastavení sklouznout boky pod bederní část bezpečnostního pásu. Výsledkem by mohlo být vážné nebo smrtelné zranění, protože bezpečnostní pás nemůže normálně fungovat.

### Airbagy

Lze učinit kroky, které sníží nebezpečí zranění rozvíjejícím se airbagem. U osoby sedící příliš blízko airbagu se výrazně zvyšuje riziko zranění při rozvinutí airbagu. Posuňte si sedadlo co nejdále od čelních airbagů směrem dozadu, ale stále přitom zachovávejte kontrolu nad vozidlem.



#### VÝSTRAHA

Pro snížení nebezpečí závažného zranění nebo úmrtí kvůli rozvíjejícímu se airbagu dodržujte následující opatření:

- Nastavte sedadlo řidiče co nejméně dozadu, abyste však byli stále schopni plně řídit vozidlo.
- Nastavte sedadlo spolujezdce co nejméně dozadu.
- Držte volant za jeho okraj rukama v poloze 9 a 3 hodiny, což minimalizuje nebezpečí zranění paží a rukou.
- NIKDY neumísťujte žádný předmět ani osobu mezi sebe a airbag.
- Nedovolte spolujezdci, aby pokládal nohy na přístrojovou desku. Sníží se tak nebezpečí zranění jeho nohou.

### Bezpečnostní pásy

Před začátkem každé jízdy si vždy zapněte bezpečnostní pás.

Cestující by měli vždy sedět ve vzpřímené poloze a správně připoutaní. Kojence a malé děti je třeba posadit do vhodné dětské sedačky. Děti, které již vyrostly z podsedačku, i dospělí se musí připoutat pomocí bezpečnostních pásů.

### VÝSTRAHA

Při nastavování bezpečnostních pásů dodržujte následující opatření:

- **NIKDY nepoužívejte jeden bezpečnostní pás pro více cestujících.**
- **Opěradlo sedadla vždy uveďte do vzpřímené polohy a bederní část pásu vedte těsně kolem boků.**
- **NIKDY nedovolte, aby děti či kojenci cestovali na klíně jiného pasažéra.**
- **Nevedte bezpečnostní pás přes krk, přes ostré hrany ani nevedte horní část pásu daleko od těla.**
- **Zabraňte zachycení nebo zaseknutí bezpečnostního pásu.**

### Přední sedadla

Přední sedadlo je možné nastavit pomocí ovládací páčky nebo spínačů umístěných na vnější straně sedáku. Před jízdou nastavte sedadlo do správné polohy, abyste mohli snadno ovládat volant, pedály a spínače na přístrojové desce.

### VÝSTRAHA

Při nastavování sedadel dodržujte následující opatření:

- **NIKDY nenastavujte sedadlo, když je vozidlo v pohybu. Sedadlo se může nečekaně pohnout, což může způsobit ztrátu kontroly nad vozidlem a následnou nehodu.**
- **Nic neukládejte pod přední sedadla. Volně položené předměty v prostoru pro nohy řidiče by mohly bránit ovládní pedálů, což by mohlo způsobit nehodu.**
- **Nedovolte, aby cokoliv zasahovalo do běžné polohy a správného zajištění opěradla.**
- **Nepokládejte zapalovač cigaret na podlahu nebo sedadlo. Když posouváte sedadlo, může ze zapalovače uniknout plyn a způsobit požár.**
- **Při vytahování malých předmětů zachycených pod sedadlem nebo mezi sedadlem a středovou konzolou buďte mimořádně opatrní. Můžete se pořezat nebo zranit ruce o ostré hrany mechanismu sedadla.**

- Jestliže jsou na zadních sedadlech cestující, postupujte při nastavování polohy předních sedadel opatrně.
- Po seřízení se ujistěte, že je sedadlo zajištěno na svém místě. V opačném případě by mohlo dojít k jeho nečekanému posunutí a způsobení nehody.



### POZOR

Aby nedošlo ke zranění:

- **Nenastavujte sedadlo, jste-li připoutáni bezpečnostním pásem. Při posunu sedadla dopředu může dojít k silnému tlaku na vaše břicho.**
- **Zabraňte vniknutí vašich rukou nebo prstů do mechanismu sedadla při posunu sedadla.**

### Předozadní nastavení

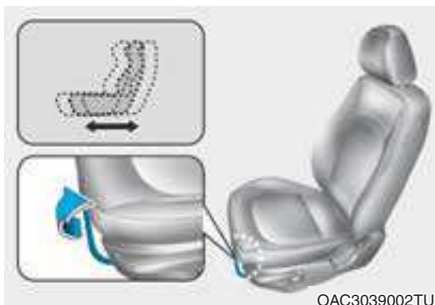

Pro posunutí sedadla dopředu nebo dozadu:

1. Zatahněte páčku nahoru a držte ji.
2. Posuňte sedadlo do požadované polohy.
3. Uvolněte páčku a ujistěte se, že se sedadlo zajistilo na svém místě. Zkuste posunout sedadlo dopředu a dozadu bez použití páčky. Pokud se sedadlo pohybuje, není správně zajištěné.



## Sklon opěradla

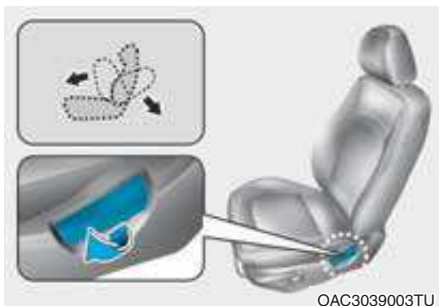

Sklopení opěradla:

1. Nakloňte se mírně dopředu a zvedněte páčku opěradla.
2. Opatrně se opřete o opěradlo a nastavte požadovanou polohu.
3. Uvolněte páčku a ujistěte se, že se opěradlo zajistilo na svém místě. (Aby se poloha opěradla uzamkla, páčka se MUSÍ vrátit do své původní polohy.)

## Sklápění opěradla

Sezení ve sklopené poloze, když je vozidlo v pohybu, může být nebezpečné. I když je osoba připoutána, ochranná funkce zádržného systému (bezpečnostních pásů a airbagů) se ve chvíli, kdy je sedadlo sklopené, výrazně snižuje.



## VÝSTRAHA

**NIKDY** nejezděte se sklopeným opěradlem.

**Jízda se sklopeným opěradlem zvyšuje v případě nehody či prudkého zastavení pravděpodobnost závažného či smrtelného zranění.**

**Řidiči a cestující by VŽDY měli sedět na sedadlech řádně opřeni, správně připoutáni bezpečnostními pásy a s opěradly ve vzpřímené poloze.**

Aby bezpečnostní pásy fungovaly správně, musí být vedeny těsně přes boky a hrudník. Když je sedadlo sklopené, nemůže hrudní část bezpečnostního pásu správně fungovat, protože nepřiléhá k hrudníku. Namísto toho bude před vámi.

Během nehody může dojít k vymrštění těla do pásu a ke zranění krku či jiných částí těla.

Čím více je sedadlo sklopené, tím vyšší je nebezpečí, že boky cestujícího podklouznou pod bederní část pásu, nebo že krk cestujícího zasáhne hrudní část pásu.

### **Výška sedáku sedadla (u sedadla řidiče, je-li ve výbavě)**

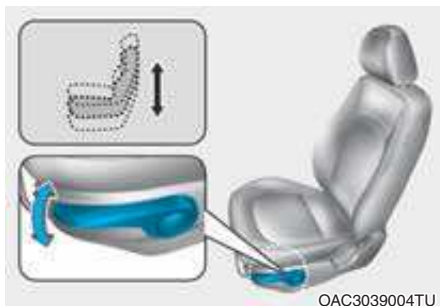

Změna výšky sedáku:

- Několikrát zatlačte páčku směrem dolů, čímž sedák spustíte.
- Několikrát zatlačte páčku směrem nahoru, čímž sedák zvednete.

### **Loketní opěrka (pro sedadlo řidiče, je-li ve výbavě)**



Pro použití zatlačte loketní opěrku dolů.

### **Kapsa na opěradle (je-li ve výbavě)**



Na zadní části opěradel předních sedadel se nalézá kapsa.

### **POZOR**

**Neukládejte do kapes těžké a ostré předměty. V případě nehody by se mohly z kapsy uvolnit a zranit cestující ve vozidle.**

## Zadní sedadla (je-li ve výbavě)

Pro usnadnění přepravy dlouhých předmětů nebo pro zvětšení objemu zavazadlového prostoru lze zadní opěradla sklopit.



### VÝSTRAHA

- **Nikdy nedovolte cestujícím, aby za jízdy seděli na sklopených opěradlech. Není to vhodná poloha sedadla a nelze použít bezpečnostní pásy. V případě nehody nebo náhlého zastavení by mohlo dojít k vážným nebo smrtelným zraněním.**
- **Předměty přepravované na sklopeném opěradle, by neměly být vyšší než opěradla předních sedadel. Náklad by mohl při prudkém zastavení sklouznout dopředu a způsobit zranění nebo poškození.**

1. Umístěte opěradlo předního sedadla do vzpřímené polohy a v případě potřeby posuňte přední sedadlo dopředu.
2. Opěrky hlavy na zadních sedadlech nastavte do nejnižší polohy (je-li vozidlo vybaveno nastavitelnými opěrkami hlavy).



3. Vložte sponu zadního tříbodového pásu do držáku na bočním obložení. To při sklápění opěradla sedadla zabrání přivření tříbodového bezpečnostního pásu.



4. Zatáhněte za uvolňovací páčku sklápění zadních sedadel a sklopte opěradlo směrem dopředu.

Pokud chcete zadní sedadlo znovu používat, zvedněte a zatlačte opěradlo dozadu. Zatlačte pevně na opěradlo, až se zajistí na svém místě. Ujistěte se, že je opěradlo zajištěno na svém místě.

Při vracení opěradel zadních sedadel do vzpřímené polohy nezapomeňte vrátit zadní bezpečnostní pásy do správné pozice.



### VÝSTRAHA

Když vracíte opěradlo zadního sedadla do vzpřímené polohy po jeho sklopení:

Budte opatrní, abyste nepoškodili bezpečnostní pás nebo zámek. Nedovolte, aby se bezpečnostní pás nebo zámek zachytily nebo přiskříply v zadním sedadle. Ujistěte se, že je opěradlo zcela zajištěno ve vzpřímené poloze tím, že zatlačíte na vrchní část opěradla. V případě nehody nebo prudkého zastavení by se jinak mohlo sedadlo sklopit a umožnilo by proniknutí nákladu do prostoru pro cestující, což by mohlo způsobit vážné nebo smrtelné zranění.

### POZNÁMKA

- Při vracení opěradel zadních sedadel do vzpřímené polohy nezapomeňte vrátit zadní bezpečnostní pásy do správné pozice.
- Vedení pásů přes vodítka zadních bezpečnostních pásů vám pomůže zabránit zachycení pásů za nebo pod sedadly.

## VÝSTRAHA

### Náklad

Náklad by měl být vždy zajištěn, aby nemohl být při srážce vymrštěn do vozidla a způsobit zranění cestujících ve vozidle. Nepokládejte předměty na zadní sedadla, neboť je nelze správně zajistit a v případě srážky mohou zranit cestující na předních sedadlech.

## VÝSTRAHA

### Nakládání zavazadel

Při vykládání nebo nakládání nákladu se ujistěte, že je vypnutý motor, robotizovaná převodovka je v poloze N (neutrál) nebo manuální převodovka je v poloze R (zpátečka) nebo 1. rychlostního stupně a parkovací brzda je řádně zatažena. Pokud tyto kroky nedodržíte, vozidlo se může rozjet, pokud dojde k neúmyslnému posunutí řadicí páky do jiné polohy.

## Opěrka hlavy

Přední i zadní sedadla jsou vybavena nastavitelnými opěrkami hlavy. Opěrky hlavy zajišťují cestujícím pohodlí, ale především je mají chránit před hyperflexí a dalšími zraněními krku a páteře při nehodě, zejména při nárazu zezadu.

## VÝSTRAHA

Pro snížení nebezpečí závažného či smrtelného zranění při nehodě **do** držujte při nastavování opěrek hlavy následující opatření:

- Všechny opěrky hlavy nastavte správně ještě **PŘED** jízdou.



- Nastavte opěrky tak, aby střední část opěrky byla ve stejné výšce, jako je výška horní části očí daného cestujícího.
- NIKDY nenastavujte polohu opěrky hlavy na sedadle řidiče, když je vozidlo v pohybu.
- Nastavte opěrku hlavy co nejdříve k hlavě pasažéra. Nepoužívejte polštáře, které by oddalovaly tělo od opěradla.
- Po nastavení opěrky zkontrolujte, že se zajistila ve správné pozici.

### POZNÁMKA

NIKDY do opěrek hlavy netlučte ani za ně netahejte, aby nedošlo k jejich poškození.



### POZOR

Když na zadních sedadlech nikdo není, nastavte opěrku hlavy do nejnižší polohy. Opěrka hlavy na zadním sedadle může snížit výhled směrem dozadu.

### Opěrky hlavy na předních sedadlech

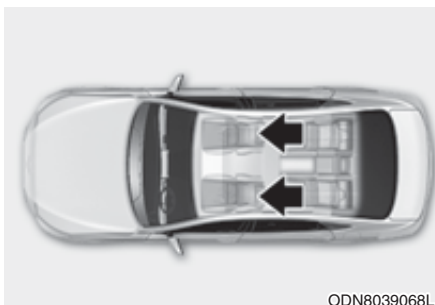

Sedadla řidiče a předního spolujezdce jsou vybavena nastavitelnými opěrkami hlavy, které slouží pro bezpečnost a pohodlí cestujících.



### Předozadní nastavení

Opěrku hlavy lze nastavit do 3 různých poloh, přitažením opěrky dopředu do požadované polohy. Chcete-li nastavit opěrku hlavy zcela dozadu, zatáhněte ji zcela dopředu a uvolněte.



OAC3039039TU

### Nastavení výšky opěrek

Pro zvednutí opěrky hlavy:

1. Vytáhněte opěrku do požadované polohy (1).

Pro snížení opěrky hlavy:

1. Zatlačte a přidržeťte uvolňovací tlačítko (2) na držáku opěrky.
2. Zasuňte opěrku do požadované polohy (3).

### POZNÁMKA



OHI038136

**Jestliže sklopíte sedadlo dopředu s vytaženou opěrkou hlavy a zvednutým sedákem, může se opěrka hlavy dostat do kontaktu se sluneční clonou nebo jinými částmi vozidla.**

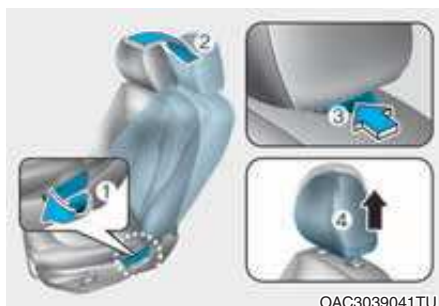

OAC3039041TU

### Vyjmutí a opětovné nasazení

Pro vyjmutí opěrky hlavy:

1. Sklopte opěradlo (2) pomocí páčky nebo spínače (1) ovládání sklonu opěradla.
2. Vytáhněte opěrku co nejvýše.
3. Stiskněte uvolňovací tlačítko opěrky hlavy (3) a zároveň vytáhněte opěrku hlavy směrem nahoru (4).

### VÝSTRAHA

**NIKDY nedovolte nikomu cestovat na sedadle bez opěrky hlavy.**



OAC3039040TU

Pro opětovné nasazení opěrky hlavy:

1. Sklopte opěradlo.
2. Vložte vodící tyče opěrky (2) do otvorů v opěradle a zároveň stiskněte uvolňovací tlačítko (1).
3. Nastavte příslušnou výšku opěrky hlavy.
4. Sklopte opěradlo (4) pomocí páčky nebo spínače (3) ovládání sklonu opěradla.



### VÝSTRAHA

Po nasazení a nastavení polohy opěrky se vždy ujistěte, že se opěrka zajistila v požadované poloze.

### Opěrky hlavy na zadních sedadlech

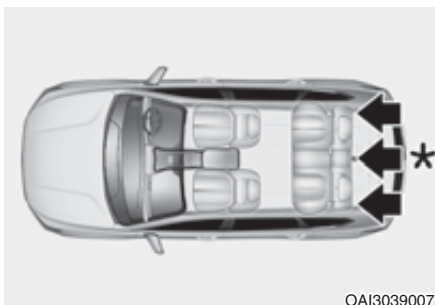

\*: 5sedadlová verze

Zadní sedadlo je vybaveno opěrkami hlavy na všech místech pro sezení za účelem zajištění bezpečnosti a pohodlí cestujících.

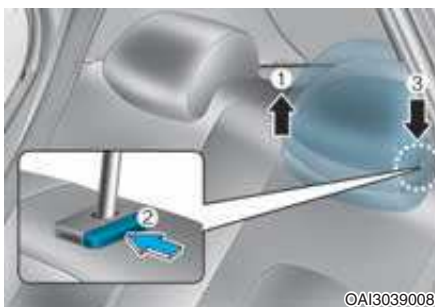

### Nastavení výšky opěrek

Pro zvednutí opěrky hlavy:

1. Vytáhněte opěrku do požadované polohy (1).

Pro snížení opěrky hlavy:

1. Zatlačte a přidržte uvolňovací tlačítko (2) na držáku opěrky.
2. Zasuňte opěrku do požadované polohy (3).



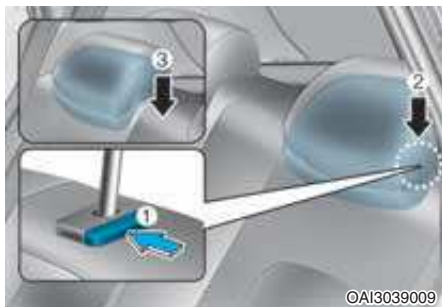

©AI3039009

### Vyjmutí a zpětné nasazení

Vyjmutí opěrky hlavy:

1. Vytáhněte ji co nejvýše.
2. Držte stisknuté uvolňovací tlačítko (1) a současně opěrku táhněte nahoru (2).

Pro opětovné nasazení opěrky hlavy:

1. Vložte vodící tyče opěrky (3) do otvorů v opěradle a zároveň stiskněte uvolňovací tlačítko (1).
2. Nastavte příslušnou výšku opěrky hlavy.

### Vyhřívání sedadel (je-li ve výbavě)

Vyhřívání sedadel slouží k ohřevu sedadel za chladného počasí.



### VÝSTRAHA

Vyhřívání sedadla může způsobit **ZÁVAŽNÉ POPÁLENINY**, a to i při nízkých teplotách a především při delším používání.

Cestující musí být schopni cítit, že se sedadlo přehřívá, aby je mohli v případě potřeby vypnout.

Lidé, kteří nemohou vnímat změnu teploty nebo necítí bolest působící na pokožku, by měli být mimořádně opatrní. Jde především o následující typy cestujících:

- Kojenci, děti, starší nebo postižené osoby nebo nemocní lidé.
- Lidé s citlivou pokožkou nebo náchylní k popálení.
- Vyčerpané osoby.
- Intoxikované osoby.
- Lidé, kteří berou léky způsobující malátnost nebo ospalost.



## VÝSTRAHA

Na sedadlo se zapnutým vyhříváním **NIKDY** nepokládejte žádný předmět, který tepelně izoluje, jako je deka nebo polštář. Může dojít k přehřátí sedadla a k následnému popálení nebo poškození sedadla.

## POZNÁMKA

Aby nedošlo k poškození sedadel a jejich vyhřívání:

- Nikdy nečistěte sedadla rozpouštědly, jako je ředidlo, benzen, alkohol nebo benzin.
- Nepokládejte na sedadla vybavená vyhříváním těžké a ostré předměty.
- Neměňte potah sedadla. Může dojít k poškození systému vyhřívání nebo ventilování sedadel.



Vyhřívání sedadla řidiče nebo spolujezdce zapnete stisknutím příslušného tlačítka při spuštěném motoru.

Za teplého počasí nebo v době, kdy vyhřívání sedadel není potřebné, umístěte spínače do polohy OFF.

- Každým stisknutím tlačítka se nastavení teploty sedadla změní následujícím způsobem:

VYNUTO → VYSOKÁ (■■■■■■■■■■)  
 ↑  
 NÍZKÁ (■■■■) ← STŘEDNÍ (■■■■■■■■)

- Základním nastavením vyhřívání sedadla je jeho zapnutí při zapnutí zapalování.
- Pokud stisknete spínač na více než 1,5 sekundy se zapnutým vyhříváním, vyhřívání sedadla se vypne.

## BEZPEČNOSTNÍ PÁSŮ

Tato část popisuje, jak správně používat bezpečnostní pásy. Rovněž popisuje, co není vhodné při používání bezpečnostních pásů dělat.

### Pravidla pro bezpečné používání bezpečnostních pásů

Před každou jízdou se vždy připestejte a ujistěte se, že se připoutali také všichni ostatní cestující. Airbagy (jsou-li ve výbavě) tvoří pouze doplněk bezpečnostních pásů, nejde o jejich náhradu. Ve většině zemí platí, že všichni cestující ve vozidle musí být řádně připoutáni.



### VÝSTRAHA

Když je vozidlo v pohybu, **VŠICHNI cestující musí být správně připoutáni bezpečnostními pásy.** Při nastavování a používání bezpečnostních pásů dodržujte následující opatření:

- Děti menší než 150 cm a lehčí než 36 kg musí být na zadním sedadle **VŽDY** řádně připoutané.
- **NIKDY** nedovolte dětem cestovat na sedadle spolujezdce. Pokud musí dítě menší než 150 cm a lehčí než 36 kg sedět na předním sedadle, posuňte sedadlo co možná nejvíce dozadu a dítě řádně připestejte.
- **NIKDY** nedovolte, aby kojeneček či malé dítě cestovalo na klíně dospělého.
- **NIKDY** necestujte se sklopeným opěradlem.
- Nedovolte, aby více dětí cestovalo na jednom sedadle či se společně poutalo jedním bezpečnostním pásem.
- Nikdy nevedte horní část pásu pod rukou nebo za zády.

- **Nikdy bezpečnostní pásy nevedte přes křehké předměty.** Při prudkém zastavení nebo nárazu může pás předměty poškodit.
- **Bezpečnostní pásy nesmějí být překroucené.** Překroucený bezpečnostní pás vás při nehodě správně neochrání.
- **Nepoužívejte bezpečnostní pás s poškozenou tkaninou nebo dalšími součástmi.**
- **Nezapínejte bezpečnostní pás do přezek určených pro jiné pásy.**
- **NIKDY si nerozepínejte bezpečnostní pásy za jízdy.** Může dojít ke ztrátě kontroly nad vozidlem a k nehodě.
- Ujistěte se, že v přezce pásu není žádný předmět, který by zabránilo správné funkci zapínacího mechanismu. Bezpečnostní pás by se nemusel správně zajistit.
- Uživatel by neměl přidávat další příslušenství ani provádět žádné úpravy, které by bránily zařízením pro nastavení bezpečnostních pásů v napnutí volného pásu nebo bránily uživatelům bezpečnostního pásu upravit napnutí volného pásu.



### VÝSTRAHA

Poškozené bezpečnostní pásy a mechanismus bezpečnostních pásů nebudou správně fungovat. **Vždy vyměňte:**

- Prodrženou, kontaminovanou nebo poškozenou tkaninu.
- Poškozené pevné součásti pásu.
- Celý komplet pásu, který byl používán během nehody, i když není poškození tkaniny nebo ostatních součástí zjevné.

### Varovná kontrolka bezpečnostního pásu

#### Bezpečnostní pás řidiče

■ Sdružený přístroj



Varovná kontrolka bezpečnostního pásu bude svítit po dobu přibližně 6 sekund při každém otočení spínače zapalování do polohy ON bez ohledu na to, zda je bezpečnostní pás řidiče zapnutý. Pokud není bezpečnostní pás řidiče zapnutý, bude znít po dobu asi 6 sekund zvukový signál a varovná kontrolka bude svítit až do zapnutí bezpečnostního pásu řidiče.

Pokud se rozjedete s nezapnutým bezpečnostním pásem řidiče a pojedete rychlostí do 20 km/h nebo zastavíte, varovná kontrolka bude svítit.

Jestliže pojedete rychlostí 20 km/h nebo vyšší, varovná kontrolka bude blikat a po dobu zhruba 100 sekund bude znít varovný zvuk.

Dojde-li k rozepnutí bezpečnostního pásu řidiče při jízdě rychlostí pod 20 km/h, rozsvítí se varovná kontrolka. Pokud bude rychlost vozidla 20 km/h nebo vyšší, varovná kontrolka bude blikat a po dobu zhruba 100 sekund bude znít varovný zvuk.

### Bezpečnostní pás spolujezdce (je-li ve výbavě)

Varovná kontrolka bezpečnostního pásu bude svítit po dobu přibližně 6 sekund při každém otočení spínače zapalování do polohy ON bez ohledu na to, zda je bezpečnostní pás spolujezdce zapnutý. Pokud nebude bezpečnostní pás sedadla spolujezdce zapnut, bude varovná kontrolka svítit až do zapnutí bezpečnostního pásu spolujezdce.

Pokud se rozjedete s nezapnutým bezpečnostním pásem spolujezdce a pojedete rychlostí do 20 km/h nebo zastavíte, varovná kontrolka bude svítit.

Jestliže pojedete rychlostí 20 km/h nebo vyšší, varovná kontrolka bude blikat a po dobu zhruba 100 sekund bude znít varovný zvuk.

Dojde-li k rozepnutí bezpečnostního pásu spolujezdce při jízdě rychlostí pod 20 km/h, rozsvítí se varovná kontrolka. Pokud bude rychlost vozidla 20 km/h nebo vyšší, varovná kontrolka bude blikat a po dobu zhruba 100 sekund bude znít varovný zvuk.

### VÝSTRAHA

**Jízda v nesprávné poloze negativně ovlivňuje varovný systém bezpečnostního pásu na sedadle předního spolujezdce. Je důležité, aby řidič poučil spolujezdce o správné poloze uvedené v této příručce.**

## **i** Informace

- Varovná kontrolka bude blikat nebo se rozsvítí na 6 sekund, i když nebude sedadlo spolujezdce obsazené. Také pokud spolujezdec vystoupí z vozidla během aktivovaného varování, varování může pokračovat ještě po dobu 6 sekund.
- Varovná kontrolka bezpečnostního pásu spolujezdce může být aktivní, pokud je na předním sedadle spolujezdece umístěn laptop nebo jiné elektronické zařízení.

## **Varování bezpečnostního pásu zadního sedadla (je-li ve výbavě)**



Sedadlo vzadu vlevo (1) a vzadu vpravo (3)

Jako připomínka pro cestujícího v zadní části se po každém přepnutí spínače zapalování do polohy ON bez ohledu na zapnutí bezpečnostního pásu rozsvítí na 6 sekund varovná kontrolka bezpečnostního pásu cestujícího v zadní části.

Pokud je spínač zapalování v poloze ON, když není zapnutý bezpečnostní pás, bude svítit varovná kontrolka, dokud se pás nezapne.

Jestliže se rozjedete bez zapnutí bezpečnostních pásů nebo si je rozeplete při jízdě rychlostí nižší než 20 km/h, rozsvítí se příslušná kontrolka, dokud si pásy nezapnete.

Pojedete-li dále bez zapnutých pásů nebo si pásy rozeplete při jízdě rychlostí 20 km/h nebo vyšší, rozezní se na zhruba 35 sekund varovný zvuk a varovná kontrolka pásů se rozblíká.

Dojde-li k rozeptnutí bezpečnostního pásu při jízdě rychlostí pod 20 km/h, rozsvítí se varovná kontrolka.

Pokud bude rychlost vozidla 20 km/h nebo vyšší, varovná kontrolka bude blikat a po dobu zhruba 35 sekund bude znít varovný zvuk.

### Sedadlo vzadu uprostřed (2) (5sedadlová verze, je-li ve výbavě)

Jako připomínka pro cestujícího v zadní části se po každém přepnutí spínače zapalování do polohy ON bez ohledu na zapnutí bezpečnostního pásu rozsvítí na 6 sekund varovná kontrolka bezpečnostního pásu cestujícího v zadní části.

Bez ohledu na to, zda cestující na sedadle sedí:

Pokud je spínač zapalování v poloze ON, když není zapnutý bezpečnostní pás, bude na zhruba 70 sekund svítit varovná kontrolka bezpečnostního pásu.

Pokud se rozjedete bez zapnutí bezpečnostního pásu, zhruba na 70 sekund bude svítit příslušná varovná kontrolka, bez ohledu na rychlost vozidla.

Dojde-li k rozepnutí zadního bezpečnostního pásu při jízdě rychlostí pod 20 km/h, příslušná varovná kontrolka zadního bezpečnostního pásu bude na zhruba 70 sekund svítit. Dojde-li k rozepnutí zadního bezpečnostního pásu při jízdě rychlostí nad 20 km/h, bude na zhruba 35 sekund znít varovný zvuk a bude blikat příslušná varovná kontrolka.

Dojde-li k otevření zadních dveří při jízdě rychlostí pod 20 km/h, varovná kontrolka a varovný zvuk nebudou v činnosti, i kdyby vozidlo jelo rychlostí přes 20 km/h.



### VÝSTRAHA

**Nevhodná poloha při jízdě negativně ovlivňuje varovný systém bezpečnostního pásu cestujícího v zadní části. Je důležité, aby řidič poučil spolujezdce o správné poloze uvedené v této příručce.**

### **i** Informace

- **I když nebude zadní vnější sedadlo obsazené, rozsvítí se nebo bude blikat varovná kontrolka po dobu 6 sekund.**
- **Varovná kontrolka bezpečnostního pásu cestujícího na zadním vnějším sedadle může být aktivní, pokud je na zadním vnějším sedadle umístěn laptop nebo jiné elektronické zařízení.**

### Zádržný systém bezpečnostních pásů

#### *Tříbodový bezpečnostní pás*



#### **Zapnutí pásu:**

Vytáhněte pás z navíječe a vložte kovovou přezku (1) do zámku (2). Uслыšíte „cvaknutí“ při zajištění přezky v zámku.



Dolní část pásu (1) vedte přes boky a horní část pásu (2) vedte přes hrudník.

Bezpečnostní pás se automaticky nastaví na správnou délku pouze v případě, že dolní část pásu nastavíte ručně tak, aby vedla pevně přes boky. Pokud se pomalu nahnete dopředu, pás se vytáhne a umožní vám volný pohyb.

V případě prudkého zastavení nebo nárazu bude pás zablokován ve své poloze. Pás se také zajistí v případě, že se příliš rychle nakloníte dopředu.

#### POZNÁMKA

**Pokud nemůžete vytáhnout dostatečnou část bezpečnostního pásu z navíječe, silně za popruh zatáhněte a uvolněte jej. Po uvolnění budete moci bezpečnostní pás hladce vytáhnout.**

#### VÝSTRAHA



**Nesprávně nastavené bezpečnostní pásy zvyšují riziko závažného zranění při nehodě. Při nastavování bezpečnostních pásů dodržujte následující opatření:**

- **Bederní část bezpečnostního pásu umístěte co nejnižše kolem svých boků, nikoli přes pas, aby tkanina přiléhala. Při tomto vedení pásu mohou sílu nárazu pohltit silné pánevní kosti a snižuje se riziko vnitřního zranění.**
- **Jednu ruku dejte pod ramenní část pásu a druhou přes pás, viz ilustrace.**
- **Horní ukotvení bezpečnostního pásu musí být vždy řádně zajištěné ve správné výšce.**
- **Nikdy nevedte horní část pásu přes krk nebo tvář.**



### **Rozepnutí pásu:**

Stiskněte uvolňovací tlačítko (1) na zámku.

Po uvolnění by se měl bezpečnostní pás automaticky navinout zpět do navíječe. Pokud se tak nestane, zkontrolujte bezpečnostní pás, zda není překroucený, a zkuste to znovu.

### ***Bezpečnostní pás vzadu uprostřed (je-li ve výbavě)***



Pokud chcete použít bezpečnostní pás na prostředním zadním sedadle, musíte použít zámek s označením „CENTER“.

### ***i* Informace**

**Pokud nemůžete vytáhnout bezpečnostní pás z navíječe, silně za popruh zatáhněte a uvolněte jej. Po uvolnění budete moci bezpečnostní pás hladce vytáhnout.**

### **Předpínač bezpečnostního pásu (je-li ve výbavě)**



Vaše vozidlo je vybaveno předpínači bezpečnostních pásů u řidiče, předního spolujezdce a cestujících vzadu vlevo a vpravo (předpínač v navíjecím modulu a nouzové uťahovací zařízení (EFD)).

Účelem předpínačů bezpečnostních pásů je zajistit, aby se v případě určitých typů čelních či bočních srážek bezpečnostní pásy pevně utáhly kolem těla cestujícího. Předpínače bezpečnostních pásů se obvykle aktivují společně s airbagy při dostatečně silných čelních či bočních srážkách.

Při prudkém zastavení, nebo pokud se cestující pohne dopředu příliš rychle, navíječ zablokuje pás.



Při určitých typech čelních srážek se aktivují předpínače a přitáhnou bezpečnostní pás pevně kolem těla cestujícího.

- Předpínač v navíjecím modulu  
Úlohou předpínačů bezpečnostních pásů je zajistit, aby ramenní bezpečnostní pás pevně přiléhal k horní části těla cestujícího při určitých typech čelních a bočních nárazů.
- Nouzové utahovací zařízení (EFD)  
Úlohou nouzového utahovacího zařízení (EFD) je přitáhnout pás v oblasti pasu pevně kolem spodní části trupu při určitých typech čelních nebo bočních srážek. (je-li ve výbavě, pouze sedadlo řidiče)

Pokud systém rozpozná příliš vysoké napětí bezpečnostního pásu řidiče nebo spolujezdce, když se aktivuje systém předpínače, omezovač síly uvnitř předpínače sníží sílu napnutí příslušného bezpečnostního pásu.



## POZOR

**U vozidla vybaveného snímačem převržení**

**Předpínač se aktivuje nejen při čelním nárazu, nýbrž i při boční kolizi nebo převrácení, pokud je vozidlo vybaveno bočním nebo okenním airbagem.**



## POZOR

**Bez snímače převrácení**

**Předpínač se aktivuje nejen při čelním nárazu, nýbrž i při boční kolizi, pokud je vozidlo vybaveno bočním nebo okenním airbagem.**



## VÝSTRAHA

- **Vždy se připestejte a sedte ve správné poloze.**
- **Bezpečnostní pásy nesmějí být uvolněné nebo překroucené. Uvolněný nebo překroucený bezpečnostní pás vás při nehodě správně neochrání.**
- **Nepokládejte žádné předměty do blízkosti přezky. Mohly by negativně ovlivnit její funkci.**
- **Po aktivaci předpínače nebo po nehodě nechte předpínač vždy vyměnit.**
- **NIKDY nekontrolujte, neopravujte ani nevyměňujte předpínače sami. Tento úkon je potřeba svěřit autorizovanému opravci HYUNDAI.**
- **Zabraňte úderům do konstrukce bezpečnostních pásů.**



## VÝSTRAHA

**Nedotýkejte se sestavy předpínače bezpečnostního pásu po dobu několika minut od jejich aktivace. Když se předpínací mechanismus během srážky aktivuje, zahřeje se na vysokou teplotu a může vás popálit.**



## POZOR

**Práce na karoserii v přední části vozidla mohou vést k poškození systému předpínače bezpečnostního pásu. Proto vám doporučujeme svěřit servis tohoto systému autorizovanému opravci HYUNDAI.**

### Levostranné řízení

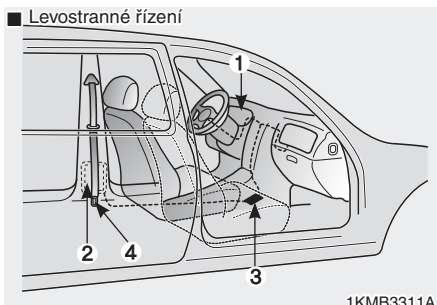

### Pravostranné řízení

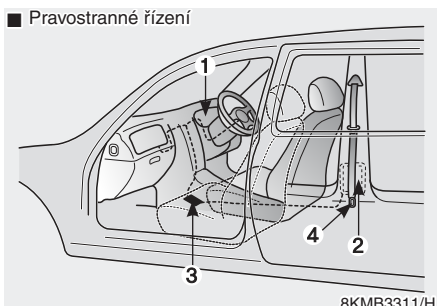

Systém předpínačů bezpečnostních pásů se skládá především z následujících součástí. Jejich umístění je uvedeno na obrázku výše:

- (1) Varovná kontrolka airbagu
- (2) Sestava předního předpínače v navíjecím modulu (je-li ve výbavě)
- (3) Řídicí modul SRS
- (4) Nouzové utahovací zařízení (EFD) (pouze sedadlo řidiče, je-li ve výbavě)

### Vzadu

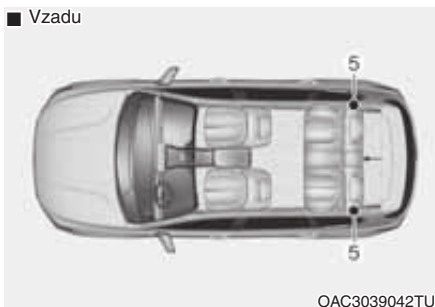

- (5) Sestava zadního předpínače v navíjecím modulu (je-li ve výbavě)

### POZNÁMKA

Snímač, který aktivuje airbagy SRS, je propojený s předpínači bezpečnostních pásů. Varovná kontrolka airbagů na přístrojové desce se rozsvítí na zhruba 6 sekund po zapnutí zapalování do polohy ON a poté by měla zhasnout.

Pokud předpínač bezpečnostních pásů nefunguje správně, varovná kontrolka se rozsvítí, i když je airbag SRS v pořádku. Pokud se varovná kontrolka nerozsvítí, zůstane svítit nebo se rozsvítí za jízdy, doporučujeme nechat předpínače bezpečnostních pásů a airbagy SRS zkontrolovat u autorizovaného opravce HYUNDAI.

**POZNÁMKA**

- Předpínač bezpečnostních pásů se může aktivovat při určitých čelních a bočních srážkách nebo při převržení (je-li vozidlo vybaleno snímačem převržení).
- Při aktivaci předpínačů bezpečnostních pásů se může ozvat silný hluk a v prostoru pro cestující se může objevit jemný prášek, který vypadá jako kouř. Jde o běžný projev systému a není nebezpečný.
- I když tento prášek není toxický, může způsobit podráždění kůže a neměl by být vdechován po delší dobu. Po nehodě, při níž se aktivovaly předpínače bezpečnostních pásů, pečlivě omyjte veškerá zasažená místa.

### Dodatečné pokyny pro bezpečné používání bezpečnostních pásů

#### *Používání bezpečnostních pásů v těhotenství*

I během těhotenství je potřeba vždy používat bezpečnostní pásy. Nejlepší způsob, jak ochráníte své doposud nenarozené dítě, je chránit sebe sama pomocí bezpečnostního pásu.

Těhotné ženy by měly vždy používat tříbodový bezpečnostní pás. Hrudní část bezpečnostního pásu vedte přes hrudník mezi prsy, nikdy ne přes krk. Bederní část vedte pod břichem tak, aby pás PEVNĚ obepínal vaše boky a pánevní kost, a pod zaoblenou částí břicha.



#### **VÝSTRAHA**

**Aby nedošlo k závažnému poranění nebo smrti nenarozeného dítěte při nehodě, nesmí těhotné ženy NIKDY vést dolní část bezpečnostního pásu přes břicho či nad ním v místech, kde se nalézá dítě.**

### **Používání bezpečnostních pásů u dětí**

#### **Kojenci a malé děti**

Většina zemí má zákony o dětských sedačkách, které vyžadují, aby děti cestovaly ve schválených dětských zadržných systémech, včetně podsedáků. Věk, v němž mohou děti používat namísto dětských zadržných systémů běžné bezpečnostní pásy, se v různých zemích liší, a proto je vhodné znát specifické požadavky ve vaší zemi nebo v zemi, do níž cestujete. Sedačky pro děti a/nebo kojence musí být správně umístěné a instalované na zadním sedadle. Více informací naleznete v této kapitole v pasáži „Dětské zadržné systémy“.

#### **VÝSTRAHA**

**VŽDY připoutejte kojence a malé děti do dětského zadržného systému odpovídajícího výšce a váze dítěte.**

**Aby nemohlo dojít k závažnému poranění nebo úmrtí dítěte či jiných cestujících, NIKDY nedržte dítě za jízdy na klíně či v náruči. Velké síly, které vznikají během srážky, vytrhnou dítě z vašich rukou a vymrští jej do interiéru vozidla.**

Malé děti jsou v případě nehody nejlépe chráněny před zraněním, když jsou správně připoutány na zadním sedadle v dětském zadržném systému, který splňuje požadavky bezpečnostních norem ve vaší zemi. Před koupí dětského zadržného systému se ujistěte, že je opatřený certifikačním štítkem s informací o splnění bezpečnostní normy ve vaší zemi. Dětský zadržný systém musí být pro vaše dítě vhodný z hlediska jeho výšky a hmotnosti. Tuto informaci si ověřte na štítku na dětském zadržném systému. Viz pasáž „Dětské zadržné systémy“ v této kapitole.

#### **Větší děti**

Děti menší než 150 cm a lehčí než 36 kg, které jsou příliš velké na podsedák, musí vždy sedět na zadních sedadlech a být připoutány třibodovými bezpečnostními pásy. Bezpečnostní pás musí vést přes horní část stehien a obepínat rameno a hrudník, aby bylo dítě správně chráněno. Připoutání pravidelně kontrolujte. Pohyb dítěte může způsobit posunutí pásu. Děti jsou při dopravní nehodě nejlépe chráněny, pokud jsou připoutány ve vhodném zadržném systému či pomocí bezpečnostních pásů na zadním sedadle.

Pokud na předním sedadle cestuje dítě větší než 150 cm a těžší než 36 kg, musí být správně připoutáno třibodovým bezpečnostním pásem a sedadlo posunuto co nejvíce dozadu.

Pokud se horní část bezpečnostního pásu mírně dotýká krku nebo tváře dítěte, pokuste se umístit dítě blíž ke středu vozidla. Pokud se horní část bezpečnostního pásu stále dotýká krku nebo tváře dítěte, vraťte dítě zpět do zadržného systému na zadním sedadle.

#### **VÝSTRAHA**

- **Vždy se ujistěte, že větší děti mají zapnutý a správně nastavený bezpečnostní pás.**
- **NIKDY nedovolte, aby se ramenní část pásu dotýkala krku či obličeje dítěte.**
- **Nedovolte, aby jeden bezpečnostní pás používalo více dětí zároveň.**

### **Používání bezpečnostních pásů u zraněné osoby**

Při transportu zraněné osoby by měl být použit bezpečnostní pás. V každém případě konzultujte vhodnost použití bezpečnostních pásů s lékařem.

### **Jedna osoba, jeden pás**

Jedním bezpečnostním pásem nesmí být nikdy připoutány dvě osoby (včetně dětí). Zvýšilo by se riziko i vážnost zranění v případě dopravní nehody.

### **Sedte vzpřímeně**

Sezení ve sklopené poloze, když je vozidlo v pohybu, může být nebezpečné. I když je osoba připoutána, ochranná funkce zádržného systému (bezpečnostních pásů a airbagů) se ve chvíli, kdy je sedadlo sklopené, výrazně snižuje.

Aby bezpečnostní pásy fungovaly správně, musí být vedeny těsně přes boky a hrudník. Během nehody může dojít k vymrštění těla do pásu a ke zranění krku či jiných částí těla.

Čím více je sedadlo sklopené, tím vyšší je nebezpečí, že boky cestujícího podklouznou pod bederní část pásu, nebo že krk cestujícího zasáhne hrudní část pásu.

### **VÝSTRAHA**

- **NIKDY** nejezděte se sklopeným opěradlem.
- Jízda se sklopeným opěradlem zvyšuje v případě nehody či prudkého zastavení pravděpodobnost závažného či smrtelného zranění.
- Řidič a cestující by **VŽDY** měli sedět na sedadlech řádně opřeni, správně připoutáni bezpečnostními pásy a s opěradly ve vzpřímené poloze.

### **Péče o bezpečnostní pásy**

Systém bezpečnostních pásů nesmíte nikdy demontovat ani jinak upravovat. Je pouze nutné dávat pozor, aby bezpečnostní pásy, spony a zámky nebyly poškozovány dveřmi, zachyceny mezi sedadla a podobně.

### **Pravidelné prohlídky**

Všechny bezpečnostní pásy je potřeba pravidelně kontrolovat, zdali nejsou poškozené. Všechny poškozené díly by měly být co nejdříve vyměněny.

### **Bezpečnostní pásy udržujte čisté a suché**

Bezpečnostní pásy musíte udržovat čisté a suché. Pokud se pás znečistí, je možné jej vyčistit použitím jemného mýdla a teplé vody. Bělidla, silné čisticí prostředky nebo abraziva se nesmějí používat, protože by došlo k poškození vláken bezpečnostního pásu.

### **Kdy je třeba bezpečnostní pásy vyměnit**

Celý systém bezpečnostních pásů je třeba vyměnit, pokud mělo vozidlo dopravní nehodu. Tuto výměnu je třeba provést i v případě, že není poškození bezpečnostních pásů viditelné. Doporučujeme vám kontaktovat autorizovaného opravce HYUNDAI.

## DĚTSKÝ ZÁDRŽNÝ SYSTÉM (CRS)

**Naše doporučení:  
Děti vždy vzadu**

### VÝSTRAHA

**Děti vždy řádně připoutejte na zadních sedadlech vozidla, pokud není deaktivován airbag na předním sedadle spolujezdce.**

**Děti všech věkových skupin jsou ve větším bezpečí, pokud sedí připoutané na zadním sedadle. Dítě cestující na sedadle spolujezdce může být velkou silou zasaženo plněním se airbagem, což může mít za následek VÁŽNÉ ZRANĚNÍ nebo SMRT.**

Děti menší než 150 cm a lehčí než 36 kg musí vždy sedět na zadních sedadlech a musí být vždy umístěny v dětském zádržném systému, aby se snížilo riziko jejich zranění při nehodě, náhlém zabrzdění nebo náhlém manévru. Statistiky dopravních nehod ukazují, že bezpečnější je umístění dětského zádržného systému na zadní sedadlo, oproti sedadlu předního spolujezdce. Děti, které jsou pro dětský zádržný systém příliš velké, musí využívat bezpečnostní pásy sedadla.

Většina zemí má legislativně upraveno, že děti musí cestovat v dětských zádržných systémech. Zákony upravující věk nebo hmotnostní/výškové omezení, od kterého je možné místo dětského zádržného systému používat bezpečnostní pásy, se liší podle jednotlivých zemí, proto musíte dodržovat příslušné platné předpisy země, ve které cestujete.

Dětské zádržné systémy musí být řádně umístěny a instalovány na zadním sedadle. Musíte používat běžně dostupný dětský zádržný systém, který splňuje bezpečnostní standardy ve vaší zemi.

Dětské zádržné systémy jsou většinou konstruovány tak, aby byly ve vozidle upevněny bezpečnostním pásem nebo částí pásu nebo pomocí top-tether a/nebo ukotvení ISOFIX v zadních sedadlech.

### ***Dětský zádržný systém vždy vzadu***

Kojenci a menší děti musí být připoutány v příslušném dětském zádržném systému po směru nebo proti směru jízdy, který musí být nejdříve řádně instalován na zadní sedadlo vozidla. Vždy si přečtete a dodržujte pokyny k instalaci a používání dodané výrobcem dětského zádržného systému.

### VÝSTRAHA

- **Během instalace a používání se vždy řiďte pokyny výrobce dětského zádržného systému.**
- **Své dítě vždy řádně připoutejte v dětském zádržném systému.**
- **Nepoužívejte sedačky pro kojence nebo dětské sedačky, které se „zaháknou“ přes opěradlo, protože v případě nehody nejsou dostatečně bezpečné.**
- **Po nehodě vám doporučujeme, aby dětský zádržný systém, bezpečnostní pásy sedadla, ukotvení ISOFIX a ukotvení top-tether zkontroloval opravce HYUNDAI.**

## Volba dětského zádržného systému (CRS)

Při výběru dětského zádržného systému vždy dodržujte tyto pokyny:

- Ujistěte se, že dětský zádržný systém má štítek, jenž potvrzuje, že systém splňuje platné předpisy ve vaší zemi.
- Zvolte dětský zádržný systém podle výšky a hmotnosti dítěte. Povinný štítek či příručka k použití tyto informace obvykle obsahují.
- Zvolte dětský zádržný systém, který je vhodný pro sedadlo vozidla, na kterém bude používán.
- Přečtěte si a dodržujte upozornění a pokyny k instalaci a používání dodané s dětským zádržným systémem.

### **Typy dětských zádržných systémů**

Existují tři hlavní typy dětských zádržných systémů: sedačky orientované proti směru jízdy, orientované ve směru jízdy a podsedačky. Jsou klasifikovány podle věku, výšky a hmotnosti dítěte.

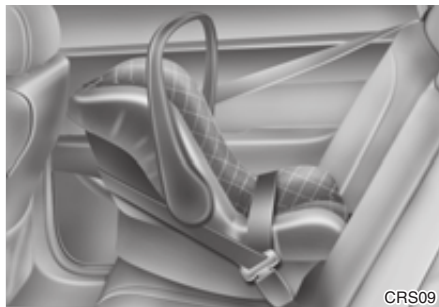

### **Dětský zádržný systém používaný zády ke směru jízdy**

Dětský zádržný systém používaný zády ke směru jízdy má sedací plochu pro dítě proti směru jízdy. Postroj přidržuje dítě na místě a v případě nehody udrží dítě v dětském zádržném systému a sníží namáhání křehkého krku a páteře.

Všechny děti do jednoho roku věku musí jezdit v dětském zádržném systému používaném zády ke směru jízdy. Existují různé typy dětských zádržných systémů používaných zády ke směru jízdy: dětský zádržný systém pro nemluvířata lze používat pouze proti směru jízdy. Konvertibilní dětské zádržné systémy a systémy 3v1 mají vyšší výškové a hmotnostní omezení pro polohu zády ke směru jízdy, čímž vám umožní přepravovat vaše děti zády ke směru jízdy po delší dobu.

Dětský zádržný systém používejte co nejdéle v poloze proti směru jízdy, dokud vaše dítě splňuje výškové a hmotnostní omezení udávané výrobcem dětského zádržného systému.



### Dětský zadržný systém používaný ve směru jízdy

Dětský zadržný systém používaný ve směru jízdy poskytuje ochranu těla vašeho dítěte díky postroji. Putejte děti v dětském zadržném systému používaném ve směru jízdy pomocí postroje, než dosáhnou horního výškového nebo hmotnostního limitu daného výrobcem dětského zadržného systému.

Jakmile dítě vyrostе z dětského zadržného systému používaného ve směru jízdy, je připravené na podsedák.

### Podsedáky

Podsedák je dětský zadržný systém určený pro lepší přizpůsobení systému bezpečnostních pásů vozidla. Podsedák upravuje pozici pásu tak, že pevně obepne silnější části těla dítěte. Putejte děti s využitím podsedáku, dokud nejsou dostatečně velké, aby mohly být připoutány bezpečnostním pásem sedadla.

Při správném vedení bezpečnostní pás vede komfortně přes kyčle, nikoliv přes žaludek. Ramenní pás musí vést přes ramena a hrudník a nikoliv přes krk nebo obličej. Děti menší než 150 cm a lehčí než 36 kg musí být vždy řádně připoutány, aby bylo minimalizováno riziko zranění během nehody, prudkého zastavení nebo náhlého manévru.

## Montáž dětského zadržného systému (CRS)

### VÝSTRAHA

**Před montáží dětského zadržného systému:**

**Přečtěte si a dodržujte pokyny výrobce dětského zadržného systému.**

**V důsledku nedodržení upozornění a pokynů se může zvýšit nebezpečí VÁŽNÉHO nebo SMRTELNÉHO ZRANĚNÍ v případě nehody.**

### VÝSTRAHA

**Pokud opěrka hlavy neumožňuje řádnou montáž dětského zadržného systému, je nutné opěrku hlavy příslušného sedadla nastavit nebo zcela demontovat.**

Po volbě vhodného dětského zadržného systému a kontrole, zda je dětský zadržný systém vhodný pro montáž v zadní části vašeho vozidla, jste připraveni instalovat dětský zadržný systém dle pokynů výrobce. Řádná montáž dětského zadržného systému se obecně skládá se tří kroků:

- **Dětský zadržný systém řádně připevněte k vozidlu.** Všechny dětské zadržné systémy je nutné k vozidlu připevnit pomocí bezpečnostního pásu nebo části bezpečnostního pásu nebo pomocí ukotvení ISOFIX top-tether a/nebo ukotvení ISOFIX.



- **Ujistěte, že je dětský zádržný systém pevně připevněn.** Po montáži dětského zádržného systému do vozidla zatlačte sedačku dopředu a ze strany na stranu, abyste se ujistili, že je řádně připevněna k sedadlu. Dětský zádržný systém připevněný bezpečnostním pásem musí být namontován co nejpevněji. Určitý pohyb ze strany na stranu je ovšem možný.

Při montáži dětského zádržného systému nastavte sedadlo (nahoru a dolů, dopředu a dozadu) tak, aby vaše dítě sedělo v dětském zádržném systému pohodlně.

- **Zajistěte dítě v dětském zádržném systému.** Ujistěte se, že je dítě řádně připoutáno v dětském zádržném systému dle pokynů výrobce dětského zádržného systému.



## POZOR

Dětský zádržný systém se může v uzavřeném vozidle zahřát na velmi vysokou teplotu. Abyste zabránili popáleninám, zkontrolujte před umístěním dítěte do dětského zádržného systému teplotu dosedací plochy a spon.

### ***Ukotvení ISOFIX a ukotvení top-tether (systém ukotvení ISOFIX) pro děti***

Systém ISOFIX ukotvuje dětský zádržný systém během jízdy i během případné nehody. Tento systém je určen k usnadnění montáže dětského zádržného systému a omezení možnosti nesprávné montáže dětského zádržného systému. Systém ISOFIX využívá ukotvení ve vozidle a úchyty dětského zádržného systému. Systém

ISOFIX eliminuje potřebu používat k připevnění dětského zádržného systému na zadní sedadla bezpečnostní pásy.

Ukotvení ISOFIX jsou kovové tyče integrované ve vozidle. Každé sedadlo ISOFIX má dvě dolní ukotvení, která se spojí s upevňovacími součástmi dětského zádržného systému.

Pro používání systému ISOFIX ve vašem vozidle musíte mít dětský zádržný systém s upevňovacími součástmi ISOFIX. (Dětský zádržný systém ISOFIX lze montovat pouze, pokud má schválení pro dané vozidlo nebo univerzální schválení podle požadavků ECE-R44 nebo ECE-R129.)

Výrobce dětského zádržného systému vám poskytne pokyny k používání dětského zádržného systému s ukotveními ISOFIX.

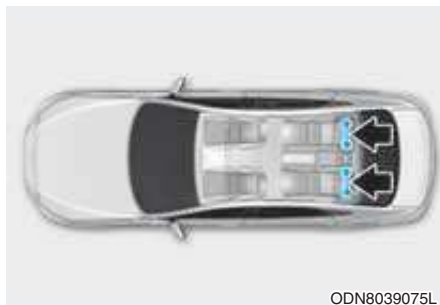

ODN8039075L

Ukotvení ISOFIX jsou umístěna na pravém a levém vnějším zadním sedadle. Jejich umístění je uvedeno na obrázku. Na zadním sedadle uprostřed ukotvení ISOFIX nejsou.

## VÝSTRAHA

Nepokoušejte se montovat dětský zádržný systém pomocí ukotvení ISOFIX na zadní sedadlo uprostřed. Toto sedadlo není vybaveno ukotvením ISOFIX. V důsledku používání ukotvení vnějších sedadel pro montáž dětského zádržného systému na střední sedadlo může dojít k poškození ukotvení.

### Typ A



### Typ B



[A]: Indikátor polohy ukotvení ISOFIX,  
[B]: Ukotvení ISOFIX

Na levé a pravé straně sedáku jsou umístěny symboly ukotvení ISOFIX, které označují polohu ukotvení ISOFIX ve vašem vozidle (viz šipky na obrázku). Obě vnější zadní sedadla jsou vybavena párem ukotvení ISOFIX, jakož i příslušným ukotvením top-tether v zadní části zadních sedadel. (Dětský zádržný systém s univerzálním schválením podle ECE-R44 nebo ECE-R129 je nutno upevnit pomocí systému top-tether integrovaného v zadní části zadních sedadel.)

Ukotvení ISOFIX se nacházejí mezi opěradlem a sedákem levého a pravého vnějšího zadního sedadla.

Pro použití ukotvení ISOFIX zatlačte na horní část krytu ukotvení ISOFIX.

### **Zajištění dětského zádržného systému pomocí „systému ukotvení ISOFIX“**

Pro montáž dětského zádržného systému kompatibilního s ISOFIX na jednom ze zadních vnějších sedadel:

1. Zámek bezpečnostního pásu oddalte od ukotvení ISOFIX.
2. Odstraňte z ukotvení všechny předměty, které by mohly bránit bezpečnému spojení dětského zádržného systému a ukotvení ISOFIX.
3. Umístěte dětský zádržný systém na sedadlo vozidla, poté sedačku připevňte k ukotvení ISOFIX v souladu s pokyny výrobce dětského zádržného systému.
4. Pro řádnou montáž a připojení upevňovací částí dětského zádržného systému k ukotvení ISOFIX se řiďte pokyny výrobce dětského zádržného systému.



## **VÝSTRAHA**

**Při používání systému ISOFIX dodržujte následující opatření:**

- **Přečtěte si a dodržujte všechny pokyny k montáži dodané s vaším dětským zádržným systémem.**
- **Aby dítě nemohlo zachytit nenařinuté bezpečnostní pásy, zapněte všechny nepoužívané zadní bezpečnostní pásy a navíňte tkaninu bezpečnostního pásu za dítětem. Děti mohou být uškrnceny, když se jim kolem krku omotá bezpečnostní pás a utáhne se.**
- **K ukotvení NIKDY nepřipevňujte více než jeden dětský zádržný systém. Může to způsobit uvolnění či zlomení ukotvení nebo úchyty.**
- **Po nehodě vždy nechte systém ISOFIX zkontrolovat u svého opravce. V důsledku nehody se může poškodit systém ISOFIX a dětský zádržný systém nemusí správně fungovat.**

### Zajištění dětského zádržného systému pomocí „systému ukotvení top-tether“



Ukotvení top-tether pro dětský zádržný systém jsou umístěna v zadní části opěradel.



1. Vedte popruh dětského zádržného systému přes opěradlo.

V případě vozidel vybavených nastavitelnými opěrkami hlavy vedte popruh pod opěrkou hlavy a mezi tyčemi opěrky hlavy, jinak vedte popruh tether přes opěradlo.

2. Popruh top-tether zajistěte v ukotvení top-tether, poté popruh top-tether napněte dle pokynů výrobce vašeho dětského zádržného systému, čímž připevníte dětský zádržný systém k sedadlu.

### VÝSTRAHA

Při montáži systému top-tether se řiďte následujícími upozorněními:

- Přečtěte si a dodržujte všechny pokyny k montáži dodané s vaším dětským zádržným systémem.
- K ukotvení ISOFIX top-tether NIKDY nepřipevňujte více než jeden dětský zádržný systém. Může to způsobit uvolnění či zlomení ukotvení nebo úchyty.
- Popruh top-tether nepřipevňujte k ničemu jinému než k příslušnému ukotvení top-tether. Při přichycení k jinému bodu nemusí úchyt správně fungovat.
- Ukotvení pro dětský zádržný systém jsou dimenzována pouze na namáhání způsobené správně nainstalovaným dětským zádržným systémem.

Za žádných okolností se nesmějí používat pro bezpečnostní pásy či úchyty pro dospělé ani pro připevňování předmětů či jiného vybavení ve vozidle.

**Vhodnost jednotlivých sedadel pro dětské zadržné systémy s uchycením bezpečnostním pásem a dětské zadržné systémy s ukotvením ISOFIX podle předpisů OSN** (Informace pro uživatele vozidla a výrobce dětských zadržných systémů)

- Ano: Vhodné pro umístění určené kategorie dětského zadržného systému
- Ne: Nevhodné pro umístění určené kategorie dětského zadržného systému
- „–“: Není relevantní
- Tabulka odpovídá vozidlu s levostranným řízením. Kromě sedadla spolujezdce vpředu tabulka platí i pro vozidlo s pravostranným řízením. Pro sedadlo spolujezdce vpředu u vozidla s pravostranným řízením použijte informaci pro sedadlo číslo 3.

\*: 5sedadlová verze, je-li ve výbavě

Na základě R-16.06 DODATEK 17 - Příloha 3

Kategorie CRS	Sedadla						Poznámky		
	1	2	3		4	5*		6	
			Airbag aktivovaný	Airbag neaktivovaný					
Univerzální dětský zadržný systém s uchycením bezpečnostním pásem <sup>1)</sup>	-	-	Ne	Ano <sup>2)</sup> F, R	Ano F, R	Ano <sup>5)</sup> F, R	Ano F, R	F: Orientovaný ve směru jízdy R: Orientovaný proti směru jízdy Rozměr CRF (1, 2, 3)	
Dětský zadržný systém i-size	-	-	Ne	Ne	Ano F, R	-	Ano F, R	Příklad:	
Brašna na přenášení dítěte (bočně směřující dětský zadržný systém ISOFIX)	ISOFIX CRF: L1, L2	-	-	Ne	Ne	Ne	-	Ne	- „F2“ znamená malý rozměr CRF orientovaného ve směru jízdy pro předškoláka (věk 6–7 let)
Dětský zadržný systém SOFIX pro kojence (tj. dětský zadržný systém pro nemluvnata)	ISOFIX CRF: R1	-	-	Ne	Ne	Ano <sup>3)</sup> R	-	Ano <sup>3)</sup> R	- „F3“ znamená velký rozměr CRF orientovaného ve směru jízdy pro dítě (věk 7–10 let)
Dětský zadržný systém ISOFIX pro batole – malý	ISOFIX CRF: F2, F2X, R2, R2X	-	-	Ne	Ne	Ano <sup>3)</sup> F, R	-	Ano <sup>3)</sup> F, R	- „R1“ znamená malý rozměr CRF orientovaného proti směru jízdy pro nemluvně (věk 0–1 rok)
Dětský zadržný systém ISOFIX pro batole – velký* (*: ne podsedáky)	ISOFIX CRF: F3, R3	-	-	Ne	Ne	Ano <sup>3)</sup> F, R	-	Ano <sup>3)</sup> F, R	- „R2“ znamená střední rozměr CRF orientovaného proti směru jízdy pro batole (věk 2–4 roky)
Podsedák – zúžená šířka	ISO CRF: B2	-	-	Ne	Ne	Ano <sup>4)</sup>	-	Ano <sup>4)</sup>	- „R3“ znamená velký rozměr CRF orientovaného proti směru jízdy pro dítě (věk 4–5 let)
Podsedák – plná šířka	ISO CRF: B3	-	-	Ne	Ne	Ano <sup>4)</sup>	-	Ano <sup>4)</sup>	

Poznámka <sup>1)</sup>: Univerzální dětský zádržný systém s uchycením bezpečnostním pásem platí pro všechny hmotnostní skupiny.

Poznámka <sup>2)</sup>: Místo pro sezení není vhodné pro umístění dětského zádržného systému, pokud je aktivován airbag spolujezdce vpředu.

Poznámka <sup>3)</sup>: Montáž dětského zádržného systému ISOFIX:

- Sedadlo řidiče: Posuňte sedadlo do střední polohy a upravte výšku sedáku na nejvyšší úroveň a fixační úhel opěrky hlavy na pozici 9°.

- Sedadlo spolujezdce vpředu: Posuňte sedadlo co nejvíce dopředu a nastavte fixační úhel opěrky hlavy na pozici 9°.

Poznámka <sup>4)</sup>: Montáž dětského zádržného systému ISOFIX:

- Vytáhněte opěrku hlavy ze sedadla.

Poznámka <sup>5)</sup>: Místo pro sezení č. 5 není vhodné pro umístění dětského zádržného systému s oporou pro nohy.

\* Nepoužívejte na žádném sedadle dětský zádržný systém orientovaný ve směru jízdy, pokud je dítě menší než 150 cm a lehčí než 36 kg.

\* Před použitím polouniverzálních dětských zádržných systémů nebo dětských zádržných systémů určených pro konkrétní vozidla (s ukotvením ISOFIX nebo uchycením bezpečnostním pásem) si nejprve ověřte seznam vozidel uvedený v příručce k dětskému zádržnému systému.

Sedadlo číslo	Pozice ve vozidle
1	Vpředu vlevo
2	Vpředu uprostřed
3	Vpředu vpravo
4	2. řada vlevo
5*	2. řada uprostřed
6	2. řada vpravo

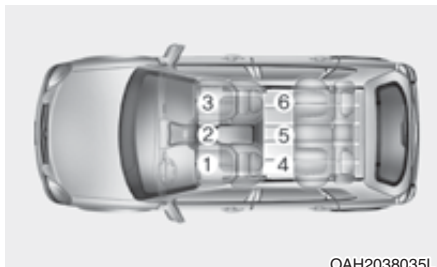

OAH2038035L

\*: 5sedadlová verze, je-li ve výbavě

### Doporučené dětské zádržné systémy (pro Evropu)

Hmotnostní třída	Název	Výrobce	Typ uchycení	ECE-R44/R129 číslo schválení
Skupina 0 +	Cabriofix & Familyfix	Maxi Cosi	ISOFIX	E4 04443907
Skupina I	Duo Plus	Britax Römer	ISOFIX a popruh top-tether	E1 04301133
Skupina II	KidFix II XP	Britax Römer	Orientovaný ve směru jízdy s uchycením ISOFIX a pomocí bezpečnostního pásu	E1 04301323
Skupina III	Junior III	Graco	Orientovaný ve směru jízdy s uchycením pomocí bezpečnostního pásu	E11 03.44.164 E11 03.44.165

Informace výrobce dětského zádržného systému

Maxi Cosi Cabriofix & Familyfix <http://www.maxi-cosi.com>

Britax Römer <http://www.britax.com>

Graco <http://www.gracobaby.com>



## VÝSTRAHA

- Dětský zádržný systém nikdy nemontujte na sedadlo spolujezdce, pokud není vypnutý airbag.
- Před použitím polouniverzálních dětských zádržných systémů nebo dětských zádržných systémů určených pro konkrétní vozidla (s ukotvením ISOFIX nebo uchycením bezpečnostním pásem) si nejprve ověřte seznam vozidel uvedený v příručce k dětskému zádržnému systému.
- Pokud je dětský zádržný systém z důvodu hlavové opěrky nestabilní, doporučuje se hlavovou opěrku odstranit.

## Zajištění dětského zádržného systému pomocí tříbodového bezpečnostního pásu

Pokud nepoužíváte systém ISOFIX, musí být všechny dětský zádržné systémy připevněny k zadnímu sedadlu pomocí spodní části tříbodového bezpečnostního pásu.

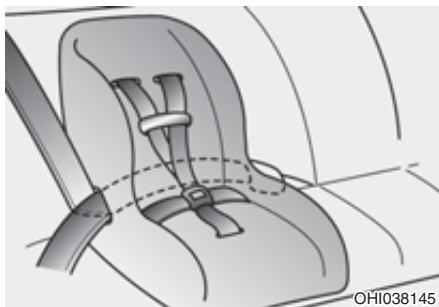

### Montáž dětského zádržného systému pomocí tříbodového bezpečnostního pásu

Pro montáž dětského zádržného systému na zadní sedadla postupujte následovně:

1. Umístěte dětský zádržný systém na zadní sedadlo a vedte tříbodový bezpečnostní pás kolem sedačky podle pokynů výrobce sedačky. Ujistěte se, že bezpečnostní pás není překroucený.



## Informace

Při používání středového zadního bezpečnostního pásu viz také „Zadní bezpečnostní pás uprostřed“ v této kapitole.



2. Vložte sponu tříbodového bezpečnostního pásu do zámku. Musí být slyšet „cvaknutí“.

### **i** Informace

Umístěte uvolňovací tlačítko tak, aby bylo v naléhavém případě snadno dostupné.



3. Odstraňte maximum vůle z bezpečnostního pásu zatlačením dětského zádržného systému dolů a navinutím bezpečnostního pásu zpět do navíječe.
4. Zatáhněte a zatlačte dětský zádržný systém, abyste zkontrolovali, že ho bezpečnostní pás pevně přidržuje na místě.

Jestliže váš výrobce zádržného systému doporučuje používat spolu s tříbodovým bezpečnostním pásem popruh top-tether, viz strana 3-36.

Pro demontáž dětského zádržného systému stiskněte uvolňovací tlačítko na zámku a poté tříbodový bezpečnostní pás vytáhněte ze sedačky a nechte ho zcela navinout do navíječe.



## AIRBAG – PŘÍDAVNÝ ZÁDRŽNÝ SYSTÉM

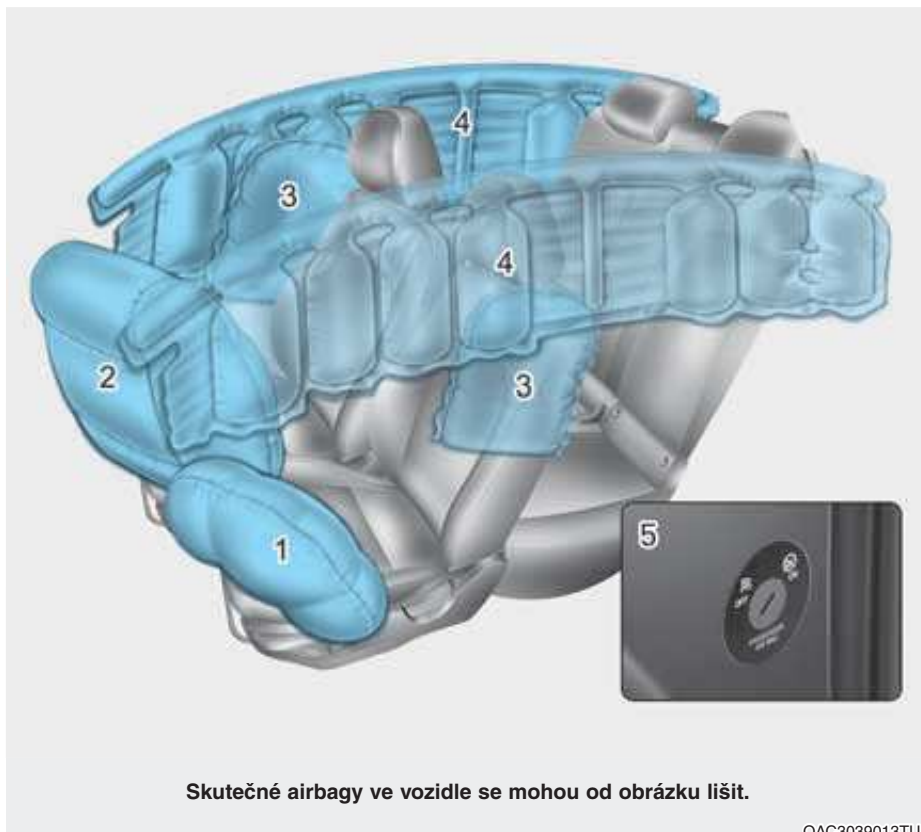

OAC3039013TU

1. Čelní airbag řidiče
2. Čelní airbag spolujezdce\*
3. Boční airbag\*
4. Hlavový airbag\*
5. Vypínač čelního airbagu spolujezdce\*

\*: je-li ve výbavě

Vozidla jsou vybavena přídatným systémem airbagů pro sedadlo řidiče a sedadla spolujezdce.

Čelní airbagy tvoří doplněk k tříbodovým bezpečnostním pásům. Aby tyto airbagy cestující chránily, je nutné se za jízdy vždy připoutat.

Pojedete-li nepřipoutaní, můžete při nehodě utrpět závažné či smrtelné zranění. Airbagy tvoří doplněk bezpečnostních pásů, ale nejsou jejich náhradou. Airbagy se rovněž nerozvinou při každé nehodě. Při určitých nehodách vás ochrání pouze bezpečnostní pásy.



## VÝSTRAHA

### BEZPEČNOSTNÍ OPATŘENÍ PRO AIRBAGY

**Vždy používejte bezpečnostní pásy a dětské zádržné systémy – při každé cestě, vždy a všichni! I s airbagy může dojít k závažnému poranění nebo úmrtí při srážce, pokud při rozvinutí airbagu nejste správně připoutáni nebo nemáte pásy zapnuté vůbec.**

**Nikdy neumísťujte dítě do dětské sedačky nebo na podkládací sedák na sedadle spolujezdce. Rozvíjející se airbag může malé dítě zasáhnout velkou silou a způsobit mu závažné či smrtelné zranění.**

**Dítě menší než 150 cm a lehčí než 36 kg vždy posaďte na zadní sedadlo. Je to nejbezpečnější místo pro cestování pro děti v každém věku. Pokud dítě větší než 150 cm a těžší než 36 kg musí sedět na předním sedadle, musí být řádně připoutané a sedadlo by mělo být posunuto co nejdále dozadu.**

**Všichni cestující by měli sedět vzpřímeně s opěradlem ve vzpřímené poloze, uprostřed sedáku se zapnutým bezpečnostním pásem, pohodlně nataženými nohama a chodidly na podlaze, dokud vozidlo nezastaví a není vypnutý motor. Pokud není cestující během nehody na svém místě, může ho rychle se rozvíjející airbag vážně či smrtelně zranit.**

**Ani řidič ani cestující ve vozidle by neměli sedět nebo se naklánět příliš blízko k airbagům, ke dveřím či ke středové konzole.**

**Posuňte si sedadlo co nejdále od čelních airbagů směrem dozadu, ale stále přitom zachovávejte kontrolu nad vozidlem.**

## Kde jsou airbagy?

### **Airbag řidiče a spolujezdce (je-li ve výbavě)**

■ Čelní airbag řidiče



©AC3039036TU

■ Čelní airbag spolujezdce



©AC3039037TU

Vaše vozidlo je vybaveno přídavným zádržným systémem (SRS) a tříbodovými pásy na sedadle řidiče i spolujezdce.

Systém SRS se skládá z airbagů, které se nalézají uprostřed volantu, v dolní boční nárazové ploše u řidiče pod volantem a na straně předního spolucestujícího v předním panelu nad odkládací schránkou. Airbagy jsou označeny nápisem „AIR BAG“ vyraženým na krytu.

Účelem systému SRS je poskytovat řidiči a/nebo spolujezdci dodatečnou ochranu nad rámec ochrany zajišťované bezpečnostními pásy v případě dostatečně silného čelního nárazu.

## VÝSTRAHA

Pro snížení nebezpečí závažného zranění nebo smrti rozvíjejícím se čelním airbagem dodržujte následující opatření:

- Za všech okolností musí mít cestující ve vozidle zapnuté bezpečnostní pásy, což jim pomáhá sedět ve správné poloze.
- Posuňte si sedadlo co nejdále od čelních airbagů směrem dozadu, ale stále přitom zachovávejte kontrolu nad vozidlem.
- Nikdy se nenaklánějte ke dveřím či ke středové konzole.
- Nedovolte spolujezdci, aby pokládal nohy na přístrojovou desku.
- Na moduly airbagů ve volantu, v přístrojové desce, čelním okně a v panelu nad schránkou před spolujezdcem ani do jejich blízkosti se nesmějí umisťovat žádné předměty (jako kryt palubní desky, držák mobilních telefonů, držák nápojů, osvěžovač nebo štítky). Podobné předměty mohou způsobit zranění, pokud vozidlo narazí takovou silou, že dojde k rozvinutí airbagů.
- Na čelní okno ani na vnitřní zpětné zrcátko neupevňujte žádné předměty.
- Držte volant za jeho okraj rukama v poloze 9 a 3 hodiny, což minimalizuje nebezpečí zranění paží a rukou.



### Vypínač airbagu předního spolujezdce (je-li ve výbavě)

Smyslem je vypnutí čelního airbagu spolujezdce, aby bylo možné převážet osoby, u nichž je zvýšené riziko zranění airbagem kvůli jejich věku, velikosti nebo zdravotnímu stavu.



Pro vypnutí čelního airbagu spolujezdce:

Zasuňte klíček nebo podobný pevný předmět do spínače vypnutí/zapnutí čelního airbagu spolujezdce a otočte ho do polohy OFF (vypnuto). Kontrolka vypnutí airbagu spolujezdce (☒) se rozsvítí a zůstane svítit, dokud nebude čelní airbag spolujezdce znovu aktivován.



Opětovné zapnutí airbagu předního spolujezdce:

Zasuňte klíček nebo podobný pevný předmět do spínače vypnutí/zapnutí čelního airbagu spolujezdce a otočte ho do polohy ON (zapnuto). Kontrolka airbagu spolujezdce (☺) se rozsvítí a zůstane svítit zhruba po dobu 60 sekund.

## VÝSTRAHA

Nikdy nedovolte, aby dospělý cestující seděl na předním sedadle, pokud svítí kontrolka vypnutí čelního airbagu spolujezdce. Když svítí kontrolka vypnutí airbagu, airbag se při srážce nerozvine. Zapněte čelní airbag spolujezdce nebo nechte spolujezdce, ať si sedne na zadní sedadlo.

## VÝSTRAHA

Pokud vypínač čelního airbagu spolujezdce nefunguje, může dojít k následujícím situacím:

- Varovná kontrolka airbagů (☹) ve sdruženém přístroji se rozsvítí.
- Kontrolka vypnutí airbagu spolujezdce (☹) se nerozsvítí a kontrolka zapnutí (☺) se rozsvítí a zhruba po 60 sekundách zhasne. Čelní airbag spolu jezdce se v případě srážky vpředu rozvine, i když je spínač čelního airbagu spolujezdce v poloze OFF.
- Doporučujeme nechat spínač čelního airbagu spolujezdce a systém airbagů SRS co nejdříve zkontrolovat u autorizovaného opravce HYUNDAI.

### Boční airbagy (jsou-li ve výbavě)



Vaše vozidlo je u obou předních sedadel vybaveno bočním airbagem.

Účelem bočních airbagů je poskytovat řidiči a/nebo spolujezdcí dodatečnou ochranu k ochraně zajišťované bezpečnostními pásy.

Boční airbagy jsou navrženy tak, aby se rozvinuly pouze v případě určitých nárazů z boku v závislosti na intenzitě, úhlu, rychlosti a místě nárazu.

U vozidel vybavených snímačem převrácení se mohou boční a hlavové airbagy i předpínače na obou stranách vozidla aktivovat, dojde-li k převrácení nebo hrozí-li převrácení vozidla.

Boční airbagy se nerozvinou při všech typech bočních srážek či převrácení.



### VÝSTRAHA

Pro snížení nebezpečí závažného zranění nebo úmrtí kvůli rozvinujícímu se airbagu dodržujte následující opatření:

- Za všech okolností musí mít cestující ve vozidle zapnuté bezpečnostní pásy, což jim pomáhá sedět ve správné poloze.
- Nedovolte cestujícím, aby se hlavou nebo částí svého těla nakláněli směrem ke dveřím, pokládali ruce na dveře, vystrkovali ruce z okna nebo dávali předměty mezi dveře a sedadla.
- Nepoužívejte dodatečné potahy sedadel. Mohou snížit účinnost systému nebo jej kompletně zablokovat.
- Na airbag nebo mezi airbag a tělo neumísťujte žádné předměty. Neupevňujte také žádné předměty do oblasti rozvinutí airbagu, jako dveře, boční okno, přední a zadní sloupek.
- Nepokládejte žádné předměty mezi dveře a sedadlo. V případě rozvinutí bočního airbagu se z nich mohou stát nebezpečné projektily.
- Neinstalujte na boční airbagy či do jejich blízkosti žádné příslušenství.

- Nepokládejte žádné předměty mezi štítek bočního airbagu a sedák. Podobné předměty mohou způsobit zranění, pokud vozidlo narazí takovou silou, že dojde k rozvinutí airbagů.
- Dbejte na to, aby při zapnutí zapalování nedošlo k úderu do dveří. Mohlo by to způsobit rozvinutí bočních airbagů.
- Dojde-li k poškození sedadla nebo potahu sedadla, doporučujeme vám nechat provést opravu u autorizovaného opravce HYUNDAI.

### *Hlavové airbagy (jsou-li ve výbavě)*

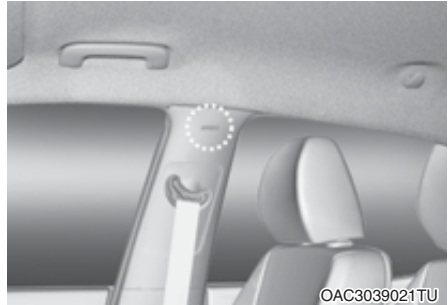

Okenní airbagy jsou umístěné podél obou postranních střešních profilů nad předními a zadními dveřmi.

Jsou konstruovány tak, aby pomáhaly chránit hlavy cestujících na předních sedadlech a cestujících na zadních vnějších sedadlech při určitých bočních nárazech do vozidla.

Okenní airbagy jsou navrženy tak, aby se rozvinuly pouze v případě určitých nárazů z boku v závislosti na intenzitě, úhlu, rychlosti nárazu.

U vozidel vybavených snímačem převrácení se mohou boční a hlavové airbagy na obou stranách vozidla aktivovat, dojde-li k převrácení nebo hrozí-li převrácení vozidla.

Hlavové airbagy se nerozvinou při všech typech bočních srážek či převrácení.

Z bezpečnostních důvodů na háček na šaty nezavěšujte těžké předměty.



## VÝSTRAHA

Pro snížení nebezpečí závažného zranění nebo úmrtí kvůli rozvinujícím se okenním airbagům dodržujte následující opatření:

- Za všech okolností musí mít cestující zapnuté bezpečnostní pásy, což jim pomáhá sedět ve správné poloze.
- Dětský zádržný systém řádně zajistěte co nejdále od dveří.
- Neumísťujte žádné předměty nad airbag. Neupevňujte také žádné předměty do oblasti rozvinutí airbagu, jako dveře, boční okno, přední a zadní sloupek, boční střešní kolejnice.
- Nezavěšujte na věšák nic jiného než oblečení, především ne tvrdé nebo křehké předměty. V případě nehody mohou poškodit vozidlo nebo zranit cestující.
- Nedovolte cestujícím, aby se hlavou nebo částí svého těla nakláněli směrem ke dveřím, pokládali ruce na dveře, vystrkovali ruce z okna nebo dávali předměty mezi dveře a sedadla.
- Neotevírejte ani neopravujte boční okenní airbagy.

## Jak systém airbagů funguje?

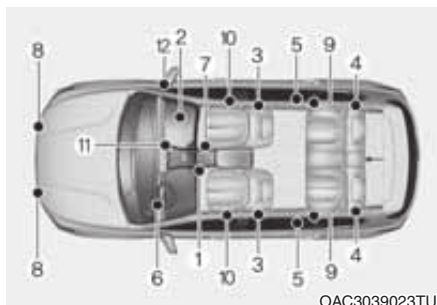

Přídavný bezpečnostní systém SRS se skládá z následujících částí:

- (1) Modul čelního airbagu řidiče
- (2) Modul čelního airbagu spolujezdce\*
- (3) Moduly bočních airbagů\*
- (4) Moduly hlavových airbagů\*
- (5) Sestavy předpínače v navíjecím modulu\*
- (6) Varovná kontrolka airbagu
- (7) Řídicí modul SRS (SRSCM) / snímač převrácení\*
- (8) Snímače čelního nárazu
- (9) Snímače bočního nárazu\*
- (10) Boční tlakové snímače\*
- (11) Kontrolka vypnutí čelního airbagu spolujezdce (pouze pro sedadlo spolujezdce)\*
- (12) Spínač ON/OFF čelního airbagu spolujezdce

\*: je-li ve výbavě

SRSCM neustále monitoruje komponenty SRS, když je spínač zapalování v poloze ON, aby určil, zda je síla nárazu dostatečně silná pro rozvinutí airbagu nebo aktivaci předpínače bezpečnostního pásu sedadla.





## Varovná kontrolka SRS

Varovná kontrolka systému airbagů SRS na přístrojové desce zobrazí symbol airbagu, který vidíte na ilustraci. Systém kontroluje, zda není porucha v elektrickém systému airbagů. Kontrolka indikuje, že v systému airbagů patrně došlo k potížím, což může zahrnovat i boční a hlavové airbasy, které slouží k ochraně při převrácení (je-li vozidlo vybaveno snímačem převrácení).



## VÝSTRAHA

**Má-li v systém SRS poruchu, nemusí se airbag při nehodě rozvinout, což zvyšuje nebezpečí závažného zranění nebo úmrtí.**

**Pokud dojde ke kterékoli z následujících situací, systém SRS nefunguje správně:**

- Kontrolka se nerozsvítí zhruba na šest sekund po zapnutí zapalování do polohy ON.
- Kontrolka nezhasne po uplynutí přibližně šesti sekund po rozsvícení.
- Kontrolka se rozsvítí během jízdy.
- Kontrolka bliká při zapnutí motoru.

**Pokud došlo k některé z uvedených situací, doporučujeme nechat systém SRS co nejdříve zkontrolovat u autorizovaného opravce HYUNDAI.**

Během čelní srážky snímač změří míru zpomalování vozidla. Je-li zpomalování dostatečně rychlé, řídicí jednotka rozvine čelní airbasy ve správný okamžik a s potřebnou silou.

Čelní airbasy pomáhají chránit řidiče a spolujezdce tím, že reagují na čelní srážky, při nichž samotné bezpečnostní pásy nemohou poskytnout dostatečnou ochranu. Je-li nutno, poskytnou ochranu v případě boční srážky či převrácení také boční airbasy, které chrání boční část těla.

- Airbasy se aktivují (jsou připraveny se rozvinout v případě potřeby) pouze v poloze zapalování ON.
- Airbasy se rozvinou v případě určitého typu čelní nebo boční srážky a chrání cestující před závažným zraněním.
- Obecně platí, že airbasy se plní v závislosti na závažnosti a směru srážky. Tyto dva faktory určují, zda-li snímače vydají signál pro naplnění airbagů.
- Čelní airbasy se okamžitě zcela naplní a vypustí. Je téměř nemožné, abyste viděli plnící se airbag při srážce. Mnohem pravděpodobnější je, že po srážce uvidíte jen splasklé airbasy visící ze svých úložných prostorů.

- Kromě rozvinutí v případě vážné čelní srážky se ve vozidle vybaveném snímačem převrácení rozvinou také boční a hlavové airbagy – v případě že systém detekuje převrácení vozidla.

Když dojde k detekci převrácení, hlavové airbagy zůstanou naplněné delší dobu a poskytují ochranu před vymrštěním z vozidla, především ve spojení s bezpečnostními pásy. (je-li ve výbavě snímač převrácení)

- Aby mohly airbagy poskytovat ochranu, musí se rozvinout velmi rychle. Plnění airbagu trvá extrémně krátkou dobu, během níž se musí naplnit v prostoru mezi cestujícím a konstrukcí vozidla – dřív, než cestující narazí na konstrukci. Tato rychlost plnění snižuje nebezpečí vážného nebo smrtelného zranění a je to jedna ze základních vlastností airbagu.

Při rychlém rozvinutí airbagů může však také dojít ke zraněním, která mohou zahrnovat odřeniny tváře, podlitiny a zlomeniny kostí, protože rychlost plnění znamená také rozvinutí o velké síle.

- Za určitých okolností může při kontaktu s airbagem dojít i ke smrtelnému zranění, zvláště pokud cestující sedí příliš blízko k airbagu.

Lze učinit kroky, které sníží nebezpečí zranění rozvíjejícím se airbagem. Největším rizikem je sedět příliš blízko k airbagu. Airbag potřebuje pro rozvinutí prostor. Doporučuje se, aby řidič seděl co nejdále od středu volantu, ale zároveň si uchoval kontrolu nad vozidlem.

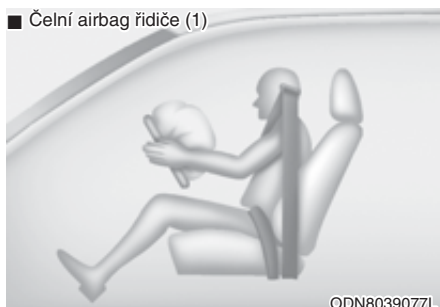

Pokud elektronický systém SRSCM detekuje dostatečně silný náraz do čelní části vozidla, automaticky aktivuje čelní airbagy.

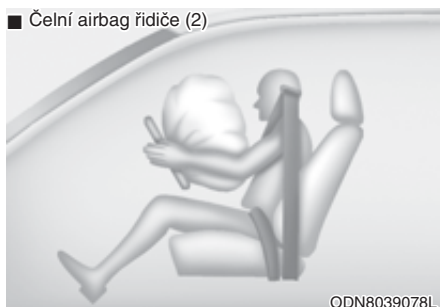

Při nafukování airbagů se kryty modulů airbagů začnou oddělovat díky rozvíjícím se vzduchovým vakům. Po úplném oddělení krytů se dosáhne plného rozvinutí airbagů.

Plně rozvinutý airbag v kombinaci se správně použitými bezpečnostními pásy, které zpomalují pohyb řidiče a spolujezdce vpřed, snižují riziko poranění hlavy a hrudníku.

■ Čelní airbag řidiče (3)

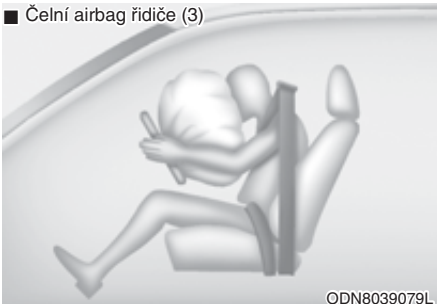

ODN8039079L

■ Čelní airbag spolujezdce



ODN8039080L

Po naplnění se airbag okamžitě začne vypouštět, takže řidič stále vidí dopředu a může řídit a obsluhovat ovládací prvky.

### VÝSTRAHA

Aby se z předmětů při rozvinutí airbagu spolujezdce nestaly nebezpečné projektily:

- Nepokládejte na panel nad schránkou před spolujezdcem do míst, kde je airbag spolujezdce, žádné předměty (držák nápojů, držák na CD, nálepky atd.).
- Neumísťujte do blízkosti sdruženého přístroje nebo na povrch přístrojové desky nádobku s osvěžovačem vzduchu.

### Co se stane po rozvinutí airbagů

Po čelní nebo boční srážce se airbag velmi rychle vypustí. Rozvinutí airbagu nebrání řidiči ve výhledu dopředu ani v řízení. Okenní airbagy mohou po rozvinutí zůstat určitou dobu částečně naplněné.



### VÝSTRAHA

Po rozvinutí airbagu postupujte následujícím způsobem:

- Co nejdříve po nárazu otevřete okna a dveře, aby se zkrátilo působení kouře a prachu uvolněných při rozvinutí airbagu.
- Nedotýkejte se ihned po rozvinutí airbagu vnitřních součástí prostoru, kde byl airbag uložen. Součásti, které přicházejí do kontaktu s plnicím se airbagem, mohou být velmi horké.
- Zasaženou kůži vždy pečlivě omyjte studenou vodou a jemným mýdlem.
- Doporučujeme nechat airbag ihned po rozvinutí vyměnit u autorizovaného opravce HYUNDAI. Airbagy jsou jednorázové.

### **Hluk a kouř z rozvinujícího se airbagu**

Když se airbagy plní, dělají velký hluk a zanechávají ve vzduchu v interiéru vozidla kouř a prach. To je normální a je to důsledek zážehu nálože v airbagu. Po rozvinutí airbagu můžete mít z důvodu kontaktu hrudníku s bezpečnostním pásem i airbagem určité potíže s dýcháním, stejně jako v důsledku vdechnutí kouře a prachu. Prach může u některých lidí zhoršit projevy astmatu. Pocitujete-li po rozvinutí airbagů dýchací obtíže, ihned vyhledejte lékařskou pomoc.

I když kouř ani prach nejsou toxické, mohou způsobit podráždění kůže, očí, nosu, hrdla atd. V takovém případě se ihned umyjte a opláchněte studenou vodou, a pokud syndromy přetrvávají, vyhledejte lékařskou pomoc.

### **Nedávejte dětský zádržný systém na sedadlo spolujezdce**



Nikdy neumistujte dětský zádržný systém na sedadlo spolujezdce. Plní se airbag může velkou silou zasáhnout dítě nebo zádržný systém a způsobit závažné nebo smrtelné zranění.

### **⚠ VÝSTRAHA**

- **Mimořádné nebezpečí! Nepoužívejte dětský zádržný systém orientovaný proti směru jízdy na sedadle chráněném airbagem před ním!**
- **NIKDY nepoužívejte dětský zádržný systém orientovaný proti směru jízdy na sedadle chráněném čelním AIRBAGEM, neboť může dojít k ZÁVAŽNÉMU PORANĚNÍ DÍTĚTE.**
- **Nikdy neumistujte dětský zádržný systém na sedadlo spolujezdce. Pokud by se čelní airbag sedadla spolujezdce rozvinul, způsobilo by to vážné nebo smrtelné zranění.**

## Proč se při srážce můj airbag nerozvinul?

Je několik typů srážek, při kterých by airbag patrně neposkytl dodatečnou ochranu. Ty zahrnují nárazy zezadu, třetí nebo čtvrtou nehodu v řetězové nehodě, stejně jako nárazy při nízkých rychlostech. Míra poškození vozidla ukazuje pouze na absorpci energie při nárazu, není ukazatelem, zda se měl rozvinout airbag či nikoli.

## Snímače srážky systému airbagů



### VÝSTRAHA

**Aby se snížilo nebezpečí nečekaného rozvinutí airbagu a závažného poranění či smrti:**

- **Vyvarujte se přímých úderů a zabraňte úderům předměty do míst, kde jsou airbasy nebo snímače.**
- **Neprovádějte údržbu v oblasti snímačů airbagů nebo v jejich okolí. Pokud se změní poloha nebo úhel snímačů, mohou se airbasy rozvinout i v situaci, kdy by se rozvinout neměly, nebo se nemusí naopak rozvinout v situaci, kdy je to potřeba.**
- **Neinstalujte chrániče nárazníků ani neměňte nárazníky za neoriginální díly. Může to negativně ovlivnit spolehlivost systému airbagů v okamžiku srážky.**
- **Při tažení vozidla přepněte spínač zapalování do polohy LOCK/OFF nebo ACC, aby nedošlo k náhodnému rozvinutí airbagů.**
- **Doporučujeme přenechat veškeré opravy airbagů autorizovanému opravci HYUNDAI.**



1. Řídicí modul SRS / snímač převrácení\*

2. Přední snímač nárazu

3. Snímač boční síly\*

4. Snímač bočního nárazu\*

\*: je-li ve výbavě

## Podmínky pro naplnění airbagu



### Čelní airbagy

Čelní airbagy jsou navrženy tak, aby se rozvinuly při čelním nárazu v závislosti na jeho závažnosti.



### Boční a okenní airbagy

Boční a okenní airbagy se rozvinou, když boční snímače detekují boční srážku v závislosti na její závažnosti. I když jsou airbagy řidiče a spolujezdce navrženy tak, aby se naplnily pouze při čelním nárazu, mohou se naplnit i při jiném typu nárazu, pokud snímače nárazu detekují dostatečný náraz. Boční a hlavové airbagy se aktivují pouze v případě boční srážky nebo při převrácení (je-li vozidlo vybaveno snímačem převrácení), ale mohou se aktivovat i při jiných typech srážek, pokud senzory bočního nárazu detekují silnou srážku. Pokud dojde k nárazu do podvozku v důsledku nerovnosti nebo předmětů na nekvalitní silnici, mohou se rozvinout airbagy. Po neupravených cestách nebo vozovkách, které nejsou určeny pro provoz vozidel, jezděte opatrně, abyste předešli nechtěnému naplnění airbagů.

### Podmínky pro nenaplnění airbagu



Při určitých srážkách při pomalé rychlosti se airbagy nemusí rozvinout. Airbagy jsou navrženy tak, aby se v podobných případech nerozvinuly, protože by nezvýšily ochranný účinek bezpečnostních pásů.



Čelní airbagy se nerozvinou při zadním nárazu, protože cestující se silou nárazu posouvají dozadu. V tomto případě by naplněné airbagy neposkytly další ochranný účinek.



Čelní airbagy se nemusí naplnit při bočním nárazu, protože cestující se pohybují směrem k nárazu, takže naplnění čelního airbagu by neznamenalo zvýšení ochrany cestujících.

Boční a okenní airbagy se mohou rozvinout v závislosti na závažnosti srážky.

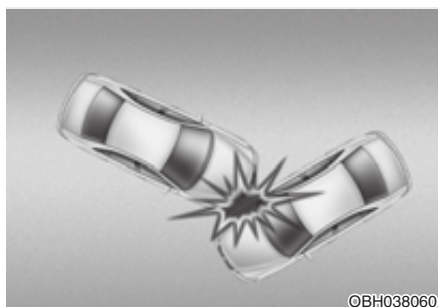

Při nárazu pod určitým úhlem mohou síly nárazu směřovat cestující ve směru, kde by airbagy neposkytly další ochranu, takže snímače nemusí rozvinout žádné airbagy.





Před nárazem řidiči často prudce brzdí. Takové prudké brzdění snižuje přední část vozidla, takže vozidlo může vjet pod vozidlo s větší světlou výškou. Při tomto podjetí se airbagy nemusí rozvinout, protože zpomalení detekované snímači může být při tomto podjetí výrazně nižší.



Čelní airbagy se nemusí rozvinout při převrácení vozidla, protože jejich rozvinutí by cestujícím neposkytlo lepší ochranu.

## **i** Informace

- Vozidla vybavená snímačem převrácení

Boční a hlavové airbagy se mohou rozvinout při převrácení vozidla, když snímač převrácení detekuje převrácení.

- Vozidla nevybavená snímačem převrácení

Boční a/nebo okenní airbagy, pokud jsou ve výbavě, se mohou rozvinout, když se vozidlo převrátí po bočním nárazu.



Airbagy se nemusí rozvinout, pokud se vozidlo střetne s objekty, jako jsou sloupy nebo stromy, kde je bod nárazu koncentrován v jedné oblasti a energii nárazu pohltí konstrukce vozidla.

### Péče o systém SRS

Systém SRS je v podstatě bezúdržbový a neobsahuje tedy žádné díly, na kterých byste mohli sami provádět bezpečnou údržbu. Jestliže se při zapnutí zapalování nerozsvítí kontrolka systému airbagů SRS nebo svítí trvale, je potřeba nechat systém ihned zkontrolovat u autorizovaného opravce HYUNDAI.

Doporučujeme přenechat veškeré práce na systému SRS, jako je montáž, demontáž, opravy či jakékoli práce na volantu, panelu u spolujezdce, předních sedadlech a střešních profilech, autorizovanému opravci HYUNDAI. Nesprávné zacházení se systémem SRS může vést k závažnému poranění osob.



### VÝSTRAHA

**Aby nemohlo dojít k závažnému nebo smrtelnému zranění, dodržujte následující opatření:**

- **Nepokoušejte se upravovat nebo odpojovat komponenty či kabeláž systému SRS, na kryty nedávejte žádné nalepovací dekorace a neupravujte konstrukci vozidla.**
- **Na moduly airbagů ve volantu, v přístrojové desce a v panelu spolujezdce nad schránkou před spolujezdcem ani do jejich blízkosti nepokládejte žádné předměty.**
- **Kryty airbagů čistěte měkkým hadříkem navlhčeným čistou vodou. Rozpouštědla a čisticí prostředky mohou narušit strukturu krytu airbagů a negativně tak ovlivnit spolehlivost systému airbagů.**
- **Doporučujeme, aby výměnu rozvinutých airbagů provedl autorizovaný opravce HYUNDAI.**
- **Je-li nutné součásti systému airbagů zlikvidovat nebo je nutné zlikvidovat celé vozidlo, je nutné dodržovat určitá bezpečnostní pravidla. Potřebné informace vám sdělí autorizovaný opravce HYUNDAI. Nedodržením těchto pokynů může dojít ke zvýšení rizika zranění osob.**

## Další bezpečnostní pokyny

**Cestující by neměli vstávat ze sedadel nebo nastavovat sedadla během jízdy.** Cestující, který není připoután bezpečnostním pásem, může být při srážce nebo nouzovém brzdění vymrštěn proti interiéru vozidla, na ostatní cestující nebo ven z vozidla.

**Na bezpečnostních pásích nepoužívejte žádné příslušenství.** Zařízení deklarující zvýšení komfortu cestujících nebo měnící polohu bezpečnostního pásu mohou snížit ochranný účinek bezpečnostního pásu a zvýšit nebezpečí vážného zranění při nehodě.

### Neupravujte přední sedadla.

Úpravy předních sedadel by mohly ovlivnit správnou funkci detektorů přídatného zádržného systému nebo bočních airbagů.

**Neukládejte předměty pod přední sedadla.** Předměty pod předními sedadly by mohly ovlivnit správnou funkci detektorů přídatného zádržného systému a kabeláže.

**Vyhýbejte se nárazům do dveří.** Náraz do dveří ve chvíli, kdy je spínač zapalování v poloze ON, může způsobit rozvinutí airbagů.

### ***Přidávání výbavy nebo úpravy vašeho vozidla vybaveného airbagy***

Pokud modifikujete vozidlo úpravou rámu vozidla, nárazníku, předních nebo bočních částí karosérie nebo světlé výšky, může to mít vliv na funkci systému airbagů ve vašem vozidle.

## Varovné štítky airbagů (jsou-li ve výbavě)

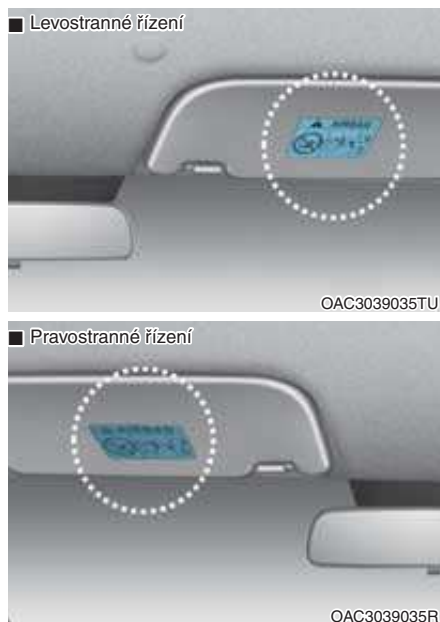

Varovné štítky airbagů upozorňují řidiče i cestující na potenciální rizika používání systému airbagů.

Nezapomeňte si v této uživatelské příručce přečíst veškeré informace o airbagích ve vašem vozidle.



# 4. Sdružený přístroj

Sdružený přístroj.....	4-2
Ovládání sdruženého přístroje .....	4-3
Ukazatele a měřicí přístroje .....	4-3
Indikátor řazení .....	4-7
Varovné kontrolky a kontrolky .....	4-8
Hlášení na displeji LCD.....	4-20
Displej LCD .....	4-26
Ovládání displeje LCD .....	4-26
Režimy displeje LCD.....	4-27
Režim Uživatelská nastavení.....	4-29
Palubní počítač.....	4-34

## SDRUŽENÝ PŘÍSTROJ



OAC3049001TU

1. Otáčkoměr
2. Rychloměr
3. Teploměr chladicí kapaliny motoru
4. Palivoměr
5. Varovné kontrolky a kontrolky
6. Displej LCD (včetně palubního počítače)

**Skutečný sdružený přístroj ve vozidle se může od obrázku lišit.**

**Další podrobnosti viz „Ukazatele a měřicí přístroje“ v této kapitole.**

## Ovládání sdruženého přístroje



### VÝSTRAHA

Nikdy nenastavujte sdružený přístroj za jízdy. Může dojít ke ztrátě kontroly nad vozidlem a následné nehodě, která může skončit úmrtím, vážným poraněním či poškozením vozidla.

## Ukazatele a měřicí přístroje

### Rychloměr

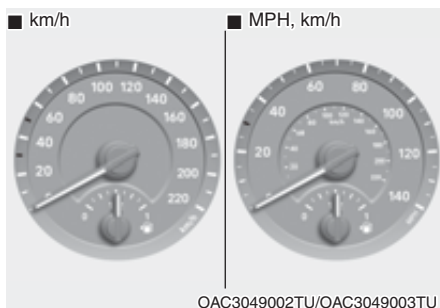

Rychloměr udává rychlost vozidla a je kalibrován pro kilometry za hodinu (km/h) a/nebo míle za hodinu (MPH).

### Otáčkoměr



Otáčkoměr zobrazuje přibližné otáčky motoru za minutu (ot./min).

Otáčkoměr využijte pro stanovení správného okamžiku k přefazení a pro zabránění chodu motoru ve velmi nízkých a/nebo velmi vysokých otáčkách.

### POZNÁMKA

**Neprovozujte motor s ručičkou otáčkoměru v ČERVENÉ ZÓNĚ. Mohlo by dojít k vážnému poškození motoru.**

### Teploměr chladicí kapaliny motoru

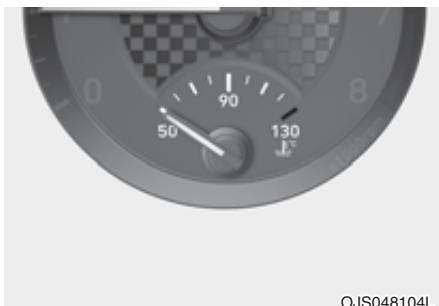

OJS048104L

Tento ukazatel udává teplotu chladicí kapaliny motoru, když je spínač zapalování v poloze ON.

#### POZNÁMKA

Pokud se ručička ukazatele pohybuje za normální rozsah směrem k poloze „130“, znamená to přehřívání, které může poškodit motor.

Nepokračujte v jízdě s přehřátým motorem. Pokud se vaše vozidlo přehřívá, viz „Pokud se motor přehřívá“ v kapitole 7.



#### VÝSTRAHA

Nikdy nesnímejte víčko chladiče nebo víčko nádržky, je-li motor horký. Chladicí kapalina je pod stálým tlakem a mohla by způsobit vážné popáleniny. Před doléváním chladicí kapaliny do nádržky počkejte, dokud motor nevychladne.

### Palivoměr

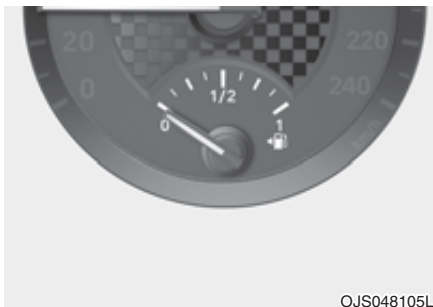

OJS048105L

Tento ukazatel zobrazuje přibližné množství paliva, které zbývá v palivové nádrži.



#### Informace

- Objem palivové nádrže je uveden v kapitole 2.
- Palivoměr je doplněn varovnou kontrolkou nízké hladiny paliva, která se rozsvítí, když je nádrž téměř prázdná.
- Ve svahu nebo v zatáčce se může ručička palivoměru pohybovat nebo se varovná kontrolka nízké hladiny paliva může rozsvítit dříve než obvykle v důsledku pohybu paliva v nádrži.





## VÝSTRAHA

**Pokud vám ve vozidle dojde palivo, může to být pro cestující nebezpečné.**

**Jakmile se rozsvítí varovná kontrolka nízké hladiny paliva v nádrži nebo se ručička palivoměru přiblíží ke značce „0“, musíte co nejdříve zastavit a doplnit palivo.**

## POZNÁMKA

**Nejezděte s téměř prázdnou palivovou nádrží. Spotřebování veškerého paliva může způsobit požár v motoru nebo poškodit katalyzátor.**

### *Ukazatel venkovní teploty*

Tento ukazatel udává stávající teplotu venkovního vzduchu buď ve stupních Celsia (°C), nebo Fahrenheita (°F).

– Rozsah teplot:

-40 až 60 °C (-40 °F až 140 °F)

Venkovní teplota na displeji se nemusí změnit okamžitě jako na běžném teploměru, aby nebyla ovlivněna pozornost řidiče.

Jednotky teploty (z °C na °F nebo z °F na °C) lze změnit následovně:

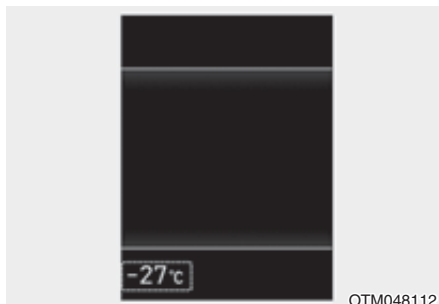

OTM048112

- Režim Uživatelská nastavení ve sdruženém přístroji: Jednotky teploty můžete změnit v menu „Uživatelská nastavení → Další funkce → Jednotky teploty“.
- Automatická klimatizace: Držte stisknuté tlačítko OFF a stiskněte a držte 3 sekundy nebo déle tlačítko AUTO.

Jednotky teploty přístrojové desky a ovládání klimatizace se změní současně.

### ***Celkové počítadlo kilometrů***

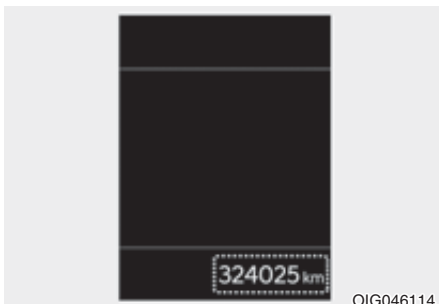

Celkové počítadlo ujetých kilometrů ukazuje počet kilometrů, které vozidlo ujelo od svého uvedení do provozu, a lze podle něj stanovit potřebnou údržbu.

### ***Dojezdová vzdálenost***

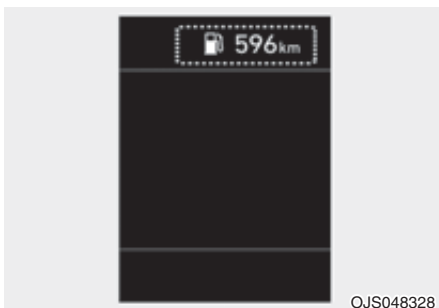

- V tomto režimu se zobrazuje odhadovaná vzdálenost, kterou lze ujet do vyčerpání paliva.
- V případě, že odhadovaná vzdálenost je menší než 1 km, palubní počítač bude pro dojezd zobrazovat znak „----“.

### ***i* Informace**

- Není-li vozidlo na rovném povrchu nebo došlo-li k přerušení přívodu od akumulátoru, nemusí se dojezdová vzdálenost zobrazovat správně.
- Dojezdová vzdálenost se může od skutečné vzdálenosti lišit, neboť jde jen o odhad dojezdové vzdálenosti.
- Palubní počítač nemusí zaregistrovat doplnění paliva, jestliže dotankujete méně než 6 litrů.
- Dojezdová vzdálenost se může výrazně lišit podle jízdních podmínek, jízdních návyků a stavu vozidla.

## Ukazatel řazení (je-li ve výbavě)

**Indikátor řazení u robotizované převodovky (je-li ve výbavě)**

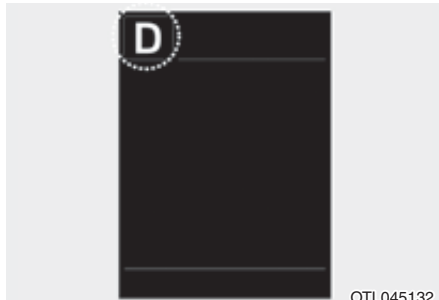

OTL045132

Tento indikátor zobrazuje, která poloha řadicí páky robotizované převodovky je zvolena.

- Zpátečka: R
- Neutrál: N
- Režim jízdy: D1, D2, D3, D4, D5
- Manuální režim: 1, 2, 3, 4, 5



OIK047141

### Vyskakovací okno indikátoru řazení

Indikátor zobrazující aktuální polohu řadicí páky se zobrazí v přístrojové desce zhruba na 2 sekundy po zařazení jiného režimu (R/N/D).

Funkci vyskakovacího okna indikátoru řazení lze aktivovat či deaktivovat v režimu uživatelského nastavení na displeji LCD sdruženého přístroje.

### Ukazatel přeřazení pro manuální převodovku (je-li ve výbavě)



Tento indikátor říká, který rychlostní stupeň je žádoucí zařadit, abyste ušetřili palivo.

- Řazení nahoru: ▲2, ▲3, ▲4, ▲5
- Řazení dolů: ▼1, ▼2, ▼3, ▼4

#### Například

- ▲3: Indikuje, že je žádoucí řadit nahoru na 3. převodový stupeň (aktuálně je řadicí páka v poloze 2. nebo 1. převodového stupně).
- ▼3: Indikuje, že je potřeba přeřadit dolů na 3. rychlostní stupeň (aktuálně je zařazen 4. nebo 5. rychlostní stupeň).

## Varovné kontrolky a kontrolky

### Informace

Po nastartování motoru se ujistěte, že všechny varovné kontrolky zhasly. Pokud některá stále svítí, je to upozornění na situaci, která vyžaduje vaši pozornost.

### Varovná kontrolka *airbagu*



#### Tato varovná kontrolka se rozsvítí:

- Když přepnete spínač zapalování nebo tlačítko start/stop motoru do polohy ON.
  - Rozsvítí se zhruba na 6 sekund a poté zhasne.
- Dojde-li k poruše systému SRS.
- V takovém případě vám doporučujeme nechat vůz zkontrolovat u autorizovaného opravce HYUNDAI.

### Varovná kontrolka *bezpečnostního pásu*



Tato varovná kontrolka informuje řidiče a spolujezdce vpředu, že nemá zapnutý bezpečnostní pás.

**Další podrobnosti naleznete v pasáži „Bezpečnostní pásy“ v kapitole 3.**

### **Varovná kontrolka parkovací brzdy a brzdové kapaliny**



Tato varovná kontrolka se rozsvítí:

- Když přepnete spínač zapalování nebo tlačítko start/stop motoru do polohy ON.
  - Rozsvítí se zhruba na 3 sekundy.
  - Zůstává svítit, je-li zatažená parkovací brzda.
- Když je zatažená parkovací brzda.
- Když je nízká hladina brzdové kapaliny v nádržce.
  - Jestliže se varovná kontrolka rozsvítí a parkovací brzda není zatažená, znamená to, že je v nádržce málo brzdové kapaliny.

**Když je nízká hladina brzdové kapaliny v nádržce:**

1. Jeďte opatrně na nejbližší bezpečné místo a zastavte vozidlo.
2. Vypněte motor, ihned zkontrolujte hladinu brzdové kapaliny a podle potřeby ji dolijte (**další podrobnosti naleznete v části „Brzdová kapalina“ v kapitole 8**). Po doplnění brzdové kapaliny zkontrolujte všechny součásti brzdového systému z hlediska úniku kapaliny. Jestliže v brzdovém systému dochází k úniku kapaliny a varovná kontrolka zůstane svítit nebo nefungují-li správně brzdy, s vozidlem nejezděte. Doporučujeme vám nechat vozidlo zkontrolovat u autorizovaného opravce HYUNDAI.

### **Dvouokruhový brzdový systém**

Vaše vozidlo je vybaveno dvouokruhovým brzdovým systémem. To znamená, že pokud by došlo k poruše tohoto systému, budete stále moci brzdít dvě kola.

Pokud bude fungovat pouze jeden okruh, bude třeba k zabrzdění vozidla vyvinout větší tlak na brzdový pedál.

U pouze částečně fungujícího brzdového systému je také třeba počítat s delší brzdovou dráhou vozidla.

Pokud nastane selhání brzdového systému během jízdy, zařaďte nižší převodový stupeň, abyste využili brzdící síly motoru a co nejdříve zastavte vozidlo na bezpečném místě.



### **VÝSTRAHA**

**Varovná kontrolka parkovací brzdy a brzdové kapaliny**

**Jízda s rozsvícenou varovnou kontrolkou je nebezpečná. Jestliže se varovná kontrolka parkovací brzdy a brzdové kapaliny rozsvítí a parkovací brzda není zatažená, znamená to, že je v nádržce málo brzdové kapaliny.**

**V takovém případě vám doporučujeme nechat vůz zkontrolovat u autorizovaného opravce HYUNDAI.**

### **Varovná kontrolka protiblokovacího systému brzd (ABS)**



Tato varovná kontrolka se rozsvítí:

- Když přepnete spínač zapalování nebo tlačítko start/stop motoru do polohy ON.
  - Rozsvítí se zhruba na 3 sekundy a poté zhasne.
- Došlo-li k poruše systému ABS (standardní brzdový systém bude fungovat i nadále, ale protiblokovací systém brzd funkční nebude).

V takovém případě vám doporučujeme nechat vůz zkontrolovat u autorizovaného opravce HYUNDAI.

### **Varovná kontrolka systému elektronického rozdělování brzdné síly (EBD)**



Tyto dvě varovné kontrolky se rozsvítí za jízdy zároveň:

- Když nefunguje správně systém ABS a běžný brzdový systém.

V takovém případě vám doporučujeme nechat vůz zkontrolovat u autorizovaného opravce HYUNDAI.

### **VÝSTRAHA**

**Varovná kontrolka systému elektronického rozdělování brzdné síly (EBD)**

**Když se kontrolky ABS i parkovací brzdy a brzdové kapaliny rozsvítí, brzdový systém nebude normálně fungovat a při prudkém brzdění může dojít k nečekaným a nebezpečným situacím.**

**V tomto případě se vyvarujte jízdě vysokou rychlostí a náhlému brzdění.**

**Doporučujeme vám nechat vůz co nejdříve zkontrolovat u autorizovaného opravce HYUNDAI.**

### **Informace**

**Varovná kontrolka systému elektronického rozdělování brzdné síly (EBD)**

**Když svítí varovná kontrolka ABS nebo svítí kontrolky ABS a parkovací brzdy a nízké hladiny brzdové kapaliny, nemusí fungovat rychloměr a počítadlo kilometrů. Rovněž se může rozsvítit varovná kontrolka EPS a síla potřebná k řízení se může zvýšit nebo snížit.**

**Pokud tato situace nastane, doporučujeme vám nechat vůz co nejdříve zkontrolovat u autorizovaného opravce HYUNDAI.**

### **Varovná kontrolka posilovače řízení (EPS)**



Tato varovná kontrolka se rozsvítí:

- Když přepnete spínač zapalování nebo tlačítko start/stop motoru do polohy ON.
  - Rozsvítí se zhruba na 3 sekundy a poté zhasne.
- Dojde-li k poruše systému EPS. V takovém případě vám doporučujeme nechat vůz zkontrolovat u autorizovaného opravce HYUNDAI.

### **Kontrolka poruchy (MIL)**



Tato varovná kontrolka se rozsvítí:

- Když přepnete spínač zapalování nebo tlačítko start/stop motoru do polohy ON.
  - Rozsvítí se zhruba na 3 sekundy a poté zhasne.
- Dojde-li k poruše systému řízení emisí. V takovém případě vám doporučujeme nechat vůz zkontrolovat u autorizovaného opravce HYUNDAI.

### **POZNÁMKA**

Jízda s rozsvícenou kontrolkou poruchy (MIL) může způsobit poškození systému řízení emisí, což má negativní vliv na jízdní vlastnosti a/nebo spotřebu paliva.



### **POZOR**

Pokud se rozsvítí kontrolka poruchy (MIL), je možné, že dojde k poškození katalyzátoru, což může vést ke ztrátě výkonu motoru.

Pokud tato situace nastane, doporučujeme vám nechat vůz co nejdříve zkontrolovat u autorizovaného opravce HYUNDAI.

### Varovná kontrolka systému dobíjení



Tato varovná kontrolka se rozsvítí:

- Když dojde k poruše alternátoru nebo systému dobíjení akumulátoru.

#### Když dojde k poruše alternátoru nebo systému dobíjení akumulátoru:

1. Jedte opatrně na nejbližší bezpečné místo a zastavte vozidlo.
2. Vypněte motor a zkontrolujte, zda není uvolněný nebo přetržený hnací řemen alternátoru.

Pokud je řemen správně nastavený, problém je patrně někde v systému dobíjení.

Pokud tato situace nastane, doporučujeme vám nechat vůz co nejdříve zkontrolovat u autorizovaného opravce HYUNDAI.

### Varovná kontrolka tlaku motorového oleje



Tato varovná kontrolka se rozsvítí:

- Když je nízká hladina oleje v motoru.

#### Je-li nízká hladina oleje v motoru:

1. Jedte opatrně na nejbližší bezpečné místo a zastavte vozidlo.
2. Vypněte motor a zkontrolujte hladinu oleje v motoru (**další podrobnosti naleznete v části „Motorový olej“ v kapitole 8**). Pokud je hladina nízká, doplňte podle potřeby olej.

Jestliže varovná kontrolka zůstává svítit i po přidání oleje nebo nemáte olej k dispozici, doporučujeme vám nechat vozidlo co nejdříve zkontrolovat u autorizovaného opravce HYUNDAI.



**POZNÁMKA**

- Pokud nevympnete motor ihned po rozsvícení varovné kontrolky tlaku motorového oleje, mohlo by dojít k vážnému poškození motoru.
- Jestliže varovná kontrolka zůstane svítit, i když běží motor, značí to, že mohlo dojít k závažnému poškození nebo selhání motoru. V takovém případě:
  1. Zastavte vozidlo co nejdříve na bezpečném místě.
  2. Vypněte motor a zkontrolujte hladinu oleje. Je-li hladina oleje nízká, doplňte olej na správnou hladinu.
  3. Znovu nastartujte motor. Pokud varovná kontrolka zůstane svítit i po nastartování motoru, ihned vypněte motor. V takovém případě vám doporučujeme nechat vůz zkontrolovat u autorizovaného opravce HYUNDAI.

**Varovná kontrolka  
hladiny oleje v motoru  
(je-li ve výbavě)**

Varovná kontrolka hladiny oleje v motoru se rozsvítí, je-li potřeba zkontrolovat hladinu oleje v motoru.

Pokud se tato kontrolka rozsvítí, co nejdříve zkontrolujte hladinu oleje v motoru a podle potřeby olej doplňte.

Pomalou nalévejte doporučený olej do nálevky. (Objem dolévaného oleje: přibližně 0,6–1,0 l)

Používejte pouze specifikovaný motorový olej. (Viz „Doporučená maziva a objemy“ v kapitole 2.)

Nepřepĺnujte motorovým olejem. Dbejte, aby hladina oleje na měrce nepřesáhla značku F (plná nádrž).

***i* Informace**

- Ujedete-li cca 50–100 km po zahřátí motoru a přidání oleje, varovná kontrolka zhasne.
- Pokud opakovaně vypnete a zapnete zapalování 3krát v průběhu 10 sekund, varovná kontrolka zhasne okamžitě. Jestliže varovnou kontrolku zhasnete bez doplnění oleje, rozsvítí se opět poté, co ujedete po zahřátí motoru zhruba 50–100 km.

### **POZNÁMKA**

Pokud se kontrolka rozsvítí poté, co dolijete motorový olej a ujedete přibližně 50–100 km, zavezte svůj vůz k autorizovanému opravci HYUNDAI a nechejte si systém zkontrolovat.

I když tato kontrolka po spuštění motoru nesvítí, je třeba pravidelně kontrolovat hladinu oleje a v případě potřeby jej doplnit.

### **Varovná kontrolka nízkého stavu paliva**



Tato varovná kontrolka se rozsvítí:

- Když je palivová nádrž téměř prázdná. Co nejdříve dotankujte.

### **POZNÁMKA**

Pokud pokračujete v jízdě, přestože svítí varovná kontrolka stavu paliva nebo je hladina paliva pod úrovní „0“, může dojít k vynechávání motoru a k poškození katalyzátoru (je-li ve výbavě).

### **Hlavní varovná kontrolka**



Tato kontrolka se rozsvítí:

- V případě poruchy některého z následujících systémů:
  - Porucha asistenčního systému pro prevenci srážky vpředu (je-li ve výbavě)
  - Zakrytí radaru asistenčního systému pro prevenci srážky vpředu (je-li ve výbavě)
  - Porucha osvětlení (je-li ve výbavě)
  - Porucha asistenčního systému dálkových světel (je-li ve výbavě)
  - Porucha systému kontroly tlaku vzduchu v pneumatikách (TPMS, je-li ve výbavě)

Pro zjištění podrobností varování se podívejte na LCD displej.

### **Varovná kontrolka nízkého tlaku vzduchu v pneumatikách (je-li ve výbavě)**



Tato varovná kontrolka se rozsvítí:

- Když přepnete skříňku zapalování nebo tlačítko start/stop motoru do polohy ON.
  - Rozsvítí se zhruba na 3 sekundy a poté zhasne.
- Když je jedna či více pneumatik výrazně podhuštěných (poloha podhuštěných pneumatik se zobrazuje na displeji LCD).

**Další podrobnosti viz „Systém kontroly tlaku vzduchu v pneumatikách (TPMS)“ v kapitole 7.**

Tato varovná kontrolka zůstává svítit po zhruba 60 sekundách blikání nebo bliká a zhasíná přibližně v intervalech 3 sekund:

- Dojde-li k poruše systému TPMS. Pokud tato situace nastane, doporučujeme vám nechat vůz co nejdříve zkontrolovat u autorizovaného opravce HYUNDAI.

**Další podrobnosti viz „Systém kontroly tlaku vzduchu v pneumatikách (TPMS)“ v kapitole 7.**



## **VÝSTRAHA**

### **Bezpečné zastavení**

- TPMS vás nemůže upozornit na vážné a náhlé poškození pneumatiky způsobené vnějšími vlivy.
- Pokud cítíte jakoukoliv nestabilitu vozidla, okamžitě uvolněte pedál akcelerace, plynule a mírně zabrzděte a pomalu dojeďte na bezpečné místo mimo dopravní provoz.

### **Varovná kontrolka výfukového systému (GPF) (zážehový motor, je-li ve výbavě)**



- Tato varovná kontrolka se rozsvítí, když dojde k nahromadění určitého množství pevných částic.
- Když se tato varovná kontrolka rozsvítí, může zhasnout, když s vozidlem pojedete po dobu asi 30 minut rychlostí vyšší než 80 km/h (na vyšší než 3. převodový stupeň při 1 500 až 4 000 ot./min).

Pokud tato varovná kontrolka bliká i přes uvedenou proceduru (v této situaci se zobrazí varovná zpráva na displeji LCD), doporučujeme nechat systém GPF zkontrolovat u autorizovaného opravce HYUNDAI.

### **POZNÁMKA**

**Pokud budete pokračovat v jízdě po delší dobu s blikající kontrolkou poruchy GPF, může dojít k poškození systému filtru pevných částic GPF a zhoršení spotřeby paliva.**

### **Varovná kontrolka elektronického stabilizačního systému (ESC)**



Tato kontrolka se rozsvítí:

- Když přepnete spínač zapalování nebo tlačítko start/stop motoru do polohy ON.
  - Rozsvítí se zhruba na 3 sekundy a poté zhasne.
- Dojde-li k poruše systému ESC.  
V takovém případě vám doporučujeme nechat vůz zkontrolovat u autorizovaného opravce HYUNDAI.

Tato kontrolka se rozbliká:

- Je-li systém ESC v činnosti.

**Podrobnosti naleznete v kapitole 6 v části „Elektronický stabilizační systém (ESC)“.**

### **Varovná kontrolka vypnutí elektronického stabilizačního systému (ESC)**



Tato kontrolka se rozsvítí:

- Když přepnete spínač zapalování nebo tlačítko start/stop motoru do polohy ON.
  - Rozsvítí se zhruba na 3 sekundy a poté zhasne.
- Když deaktivujete systém ESC stisknutím tlačítka ESC OFF.

**Podrobnosti naleznete v kapitole 6 v části „Elektronický stabilizační systém (ESC)“.**

### **Kontrolka AUTO STOP (je-li ve výbavě)**



Tato kontrolka se rozsvítí:

- Když se motor dostane do režimu vypnutí při volnoběžných otáčkách systému ISG (systém samočinného vypnutí motoru).
- Když proběhne automatické nastartování, indikátor AUTO STOP na přístrojové desce bude blikat po dobu 5 sekund.

**Více podrobností viz „Systém ISG (systém samočinného vypnutí motoru)“ v kapitole 6.**

### **i Informace**

Když je motor automaticky startován systémem ISG, některé varovné kontrolky (ABS, ESC, ESC OFF, EPS nebo parkovací brzdy) se mohou rozsvítit na dobu několika sekund.

Důvodem je nízké napětí akumulátoru. Neznamená to poruchu systému.

**Kontrolka imobilizéru  
(bez chytrého klíčku)  
(je-li ve výbavě)**



Tato kontrolka se rozsvítí:

- Když vozidlo detekuje imobilizér v klíčku se spínačem zapalování v poloze ON.
  - Nyní můžete nastartovat motor.
  - Kontrolka zhasne po nastartování motoru.

Tato kontrolka se rozblíká:

- Dojde-li k poruše systému imobilizéru.  
V takovém případě vám doporučujeme nechat vůz zkontrolovat u autorizovaného opravce HYUNDAI.

**Kontrolka imobilizéru  
(s chytrým klíčkem)  
(je-li ve výbavě)**



Tato kontrolka se rozsvítí na zhruba 30 sekund:

- Když vozidlo detekuje chytrý klíček ve vozidle a tlačítko start/stop motoru je v poloze ACC nebo ON.
  - Nyní můžete nastartovat motor.
  - Kontrolka zhasne po nastartování motoru.

**Kontrolka bliká na pár sekund:**

- Když chytrý klíček není ve vozidle.
  - Nyní nemůžete nastartovat motor.

**Kontrolka se rozsvítí na 2 sekundy a zhasne:**

- Když je chytrý klíček ve vozidle a tlačítko start/stop motoru je v poloze ON, ale vozidlo není schopné chytrý klíček detekovat.  
V takovém případě vám doporučujeme nechat vůz zkontrolovat u autorizovaného opravce HYUNDAI.

**Tato kontrolka se rozblíká:**

- Dojde-li k poruše systému imobilizéru.  
V takovém případě vám doporučujeme nechat vůz zkontrolovat u autorizovaného opravce HYUNDAI.

### **Kontrolka ukazatelů směru**

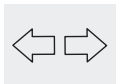

Tato kontrolka se rozbliká:

- Když používáte směrová světla.

Když dojde ke kterékoli z následujících situací, je patrně závada v systému směrových světel.

- Kontrolka směrových světel svítí, ale neblíká
- Kontrolka směrových světel rychle blíká
- Kontrolka směrových světel se vůbec nerozsvítí

Pokud nastane jakákoliv z těchto situací, doporučujeme vám nechat vůz zkontrolovat u autorizovaného opravce HYUNDAI.

### **Kontrolka tlumených světel**



Tato kontrolka se rozsvítí:

- Když svítí světlomety.

### **Kontrolka dálkových světel**



Tato kontrolka se rozsvítí:

- Když jsou zapnuté světlomety a jsou v poloze dálkových světel.
- Když přitáhnete páčku směrových světel a zapnete světelnou houkačku.

### **Kontrolka asistenčního systému dálkových světel (HBA) (je-li ve výbavě)**



Tato varovná kontrolka se rozsvítí:

- Když jsou dálková světla zapnutá a spínač světel je v poloze AUTO.
- Pokud vaše vozidlo detekuje protijedoucí nebo předjíždějící vozidlo, asistenční systém dálkových světel automaticky přepne na tlumená světla.

**Podrobnosti naleznete v části „Asistenční systém dálkových světel (HBA)“ v kapitole 5.**

### **Kontrolka zapnutých světel**



Tato kontrolka se rozsvítí:

- Když jsou zapnutá koncová světla.

### **Kontrolka předních mlhových světel (jsou-li ve výbavě)**



Tato kontrolka se rozsvítí:

Když jsou zapnutá přední světla do mlhy.

### **Kontrolka zadního mlhového světla (je-li ve výbavě)**



Tato kontrolka se rozsvítí:

- Když jsou zapnutá zadní světla do mlhy.

### **Sešlápněte brzdu (u robotizované převodovky)**



Tato kontrolka se rozsvítí:

- Při změně polohy řazení bez sešlápnutí brzdového pedálu
- Při pokusu o nastartování motoru bez sešlápnutí brzdového pedálu

### **Zatažená parkovací brzda (u robotizované převodovky)**



Tato kontrolka se rozsvítí:

- Když je motor vozidla vypnut bez zatažení parkovací brzdy, kontrolka se rozsvítí zhruba na 5 sekund a poté zhasne

### **Kontrolka tempomatu (je-li ve výbavě)**

■ Typ A



■ Typ B



Tato kontrolka se rozsvítí:

- Když je zapnutý tempomat.

Další podrobnosti naleznete v části „Tempomat“ v kapitole 6.

### **Kontrolka omezovače rychlosti (je-li ve výbavě)**

■ Typ A



■ Typ B



Tato kontrolka se rozsvítí:

- Když je aktivován omezovač rychlosti.

Více informací naleznete v pasáži „Systém omezovače rychlosti“ nebo „Systém inteligentního varování při rychlostním omezení (ISLW)“ v kapitole 6.

### **Kontrolka asistenčního systému pro prevenci srážky vpředu (je-li ve výbavě)**



Tato kontrolka se rozsvítí:

- Když přepnete spínač zapalování nebo tlačítko start/stop motoru do polohy ON.
  - Rozsvítí se zhruba na 3 sekundy a poté zhasne.
- Dojde-li k poruše systému FCA.

V takovém případě vám doporučujeme nechat vůz zkontrolovat u autorizovaného opravce HYUNDAI.

**Podrobnosti naleznete v části „Asistenční systém pro prevenci srážky vpředu (FCA)“ v kapitole 6.**

### **Kontrolka systému pro udržení v jízdním pruhu (je-li ve výbavě)**



Tato kontrolka se rozsvítí:

- [Zeleně] Když jsou splněny provozní podmínky systému.
- [Bíle] Když nejsou splněny provozní podmínky systému.
- [Žlutě] Když dojde k poruše systému pro udržení v jízdním pruhu.

Pokud tato situace nastane, doporučujeme vám nechat vůz zkontrolovat u autorizovaného opravce HYUNDAI.

**Další podrobnosti naleznete v části „Systém pro udržení v jízdním pruhu (LKA)“ v kapitole 6.**

## **Hlášení na displeji LCD**

### **Key not in vehicle (Klíček není ve vozidle) (pro systém s chytrým klíčkem)**

Tato varovná zpráva se zobrazí, jestliže není chytrý klíček ve vozidle, když otevřete nebo zavřete dveře a zapalování je v poloze ACC nebo ON. Když zavřete dveře a chytrý klíček není ve vozidle, zazní varovný zvuk.

Při startování mějte vždy chytrý klíček u sebe.

### **Key not detected (Klíček nebyl nalezen) (pro systém s chytrým klíčkem)**

Toto varovné hlášení se zobrazí, jestliže chytrý klíček není detekován ve chvíli, kdy stisknete tlačítko start/stop motoru.

### **Press START button with key (Stiskněte tlačítko START s klíčkem) (pro systém s chytrým klíčkem)**

Toto varovné hlášení se zobrazí, když stisknete tlačítko start/stop motoru při zobrazeném varovném hlášení „Key not detected“ (Klíček nebyl detekován).

Současně bliká kontrolka imobilizéru.

### **Low Key Battery (Vybitá baterie v klíčku) (pro systém s chytrým klíčkem)**

Toto varovné hlášení se zobrazí, když je vybitá baterie chytrého klíčku a vy měníte polohu tlačítka start/stop motoru do polohy OFF.



***Press brake pedal to start engine (Nastartujte sešlápnutím brzdy) (pro systém s chytrým klíčkem a robotizovanou převodovkou)***

Toto varovné hlášení se zobrazí, jestliže tlačítko start/stop motoru přejde po opakovaném stisknutí tlačítka bez sešlápnutí brzdového pedálu dvakrát do režimu ACC.

Vozidlo je možné nastartovat sešlápnutím brzdového pedálu.

***Press clutch pedal to start engine (Nastartujte sešlápnutím spojky) (pro systém s chytrým klíčkem a manuální převodovkou)***

Toto varovné hlášení se zobrazí, jestliže tlačítko start/stop motoru je po opakovaném stisknutí bez sešlápnutí spojkového pedálu dvakrát v režimu ACC.

Sešlápněte pedál spojky a nastartujte motor.

***Press START button again (Stiskněte znovu tlačítko START) (pro systém s chytrým klíčkem)***

Toto varovné hlášení se zobrazí, když jste nemohli nastartovat vozidlo stisknutím tlačítka start/stop motoru.

V takovém případě se pokuste nastartovat motor opakovaným stisknutím tlačítka start/stop motoru.

Pokud se tato varovná zpráva zobrazí pokaždé, když stisknete tlačítko start/stop motoru, doporučujeme nechat vozidlo zkontrolovat autorizovaným opravcem HYUNDAI.

***Shift to N to start engine (Pro nastartování motoru zařadte polohu N) (pro systém s chytrým klíčkem a robotizovanou převodovkou)***

Toto varovné hlášení se zobrazí, když se pokusíte nastartovat motor bez přemístění řadicí páky do polohy N (neutrál).

***i* Informace**

Motor můžete nastartovat, i když je řadicí páka v poloze N (neutrál).

***Check BRAKE SWITCH fuse (Zkontrolujte pojistku SPÍNAČE BRZDY) (pro systém s chytrým klíčkem a robotizovanou převodovkou)***

Toto varovné hlášení se zobrazí, pokud je odpojena pojistka spínače brzdy. Vyměňte pojistku za novou. Není-li to možné, lze nastartovat motor stisknutím tlačítka start/stop motoru v režimu ACC na dobu 10 sekund.

**Otevřené dveře, kapota, dveře  
zavazadlového prostoru**



Toto varování se zobrazí, když jsou otevřené dveře, kapota nebo dveře zavazadlového prostoru.



**POZOR**

Před jízdou byste měli zkontrolovat, zda jsou dveře/kapota/dveře zavazadlového prostoru zcela zavřené. Rovněž zkontrolujte, zda není ve sdruženém přístroji zobrazena kontrolka nebo hlášení otevřených dveří/kapoty/dveří zavazadlového prostoru.

**Turn on FUSE SWITCH  
(zapněte POJISTKOVÝ SPÍNAČ)**

Toto varovné hlášení se zobrazí, když je pojistkový spínač umístěný v pojistkové skříni pod volantem vypnutý.

Musíte zapnout pojistkový spínač.

**Další podrobnosti naleznete v části „Pojistky“ v kapitole 8.**

**Low Tire Pressure (Nízký tlak vzduchu v pneumatikách) (je-li ve výbavě)**

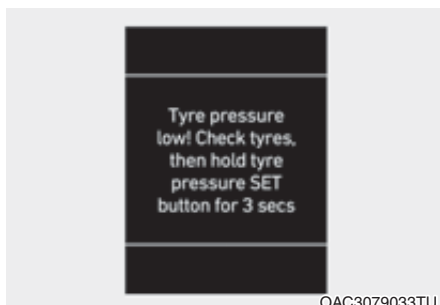

Toto varovné hlášení se zobrazí při nízkém tlaku vzduchu v pneumatikách. Rozsvítí se příslušná pneumatika na vozidle.

**Další podrobnosti viz „Systém kontroly tlaku vzduchu v pneumatikách (TPMS)“ v kapitole 7.**

**Heated Steering Wheel turned off (Vyhřívání volantu je vypnutý) (je-li ve výbavě)**

Toto hlášení se zobrazí, když se vyhřívání volantu se automaticky vypne zhruba po 30 minutách od zapnutí vyhřívání.

**Podrobnosti naleznete v části „Vyhřívání volantu“ v kapitole 5.**

**Low fuel (Nízká hladina paliva)**

Toto varovné hlášení se zobrazí, pokud je palivová nádrž téměř prázdná.

Pokud se zobrazí toto hlášení, rozsvítí se varovná kontrolka nízké hladiny paliva v nádrži ve sdruženém přístroji.

Doporučuje se vyhledat nejbližší čerpací stanici a co nejdříve doplnit palivo.

**Low engine oil (Nízká hladina oleje v motoru) (je-li ve výbavě)**

Tato varovná zpráva se zobrazí, je-li třeba zkontrolovat hladinu oleje v motoru.

Pokud se zobrazí tato varovná zpráva, co nejdříve zkontrolujte hladinu oleje v motoru a podle potřeby olej doplňte.

Pomalou nalévejte doporučený olej do nálevky. (Objem dolévaného oleje: přibližně 0,6–1,0 l)

Používejte pouze specifikovaný motorový olej. (Viz „Doporučená maziva a objemy“ v kapitole 8.)

Nepřepíňujte motorovým olejem. Dbejte, aby hladina oleje na měrce nepřesáhla značku F (plná nádrž).

**POZNÁMKA**

**Jestliže se zpráva zobrazuje i nadále po přidání oleje a ujetí zhruba 50–100 km po zahřátí motoru, doporučujeme nechat systém zkontrolovat u autorizovaného opravce HYUNDAI.**

**Engine has overheated (Přehřátí motoru) (je-li ve výbavě)**

Toto varovné hlášení se zobrazí, pokud teplota chladicí kapaliny motoru překročí 120 °C. Znamená to, že motor je přehřátý a mohl by se poškodit.

**Pokud se motor vašeho vozidla přehřívá, viz část „Když se motor přehřívá“ v kapitole 7.**

**Check headlight (Zkontrolujte světlomety) (je-li ve výbavě)**

Toto varovné hlášení se zobrazí při poruše světlometů.

Kromě toho, jestliže určitá žárovka (žárovka směrového světla atd.) nefunguje správně, zobrazí se varovná zpráva pro příslušnou žárovku (žárovka směrového světla atd.). Je třeba příslušnou žárovku vyměnit.

Nezapomeňte vyměnit přepálenou žárovku za žárovku se stejným jmenovitým příkonem.

**Check brake light (Zkontrolujte brzdová světla) (je-li ve výbavě)**

Toto varovné hlášení se zobrazí při poruše brzdových světel. Je zřejmě nutné vyměnit žárovku.

Nezapomeňte vyměnit přepálenou žárovku za žárovku se stejným jmenovitým příkonem.

***Check HBA (High Beam Assist) system (Zkontrolujte asistenční systém dálkových světel (HBA)) (je-li ve výbavě)***

Toto varovné hlášení se zobrazí, když dojde k poruše asistenčního systému dálkových světel. Doporučujeme vám nechat vozidlo zkontrolovat u autorizovaného opravce HYUNDAI.

**Podrobnosti naleznete v části „Asistenční systém dálkových světel (HBA)“ v kapitole 5.**

***Check forward safety systems (Zkontrolujte systémy pro bezpečnost vpředu) (je-li ve výbavě)***

Toto varovné hlášení se zobrazí, když dojde k poruše asistenčního systému pro prevenci srážky vpředu. Doporučujeme vám nechat vozidlo zkontrolovat u autorizovaného opravce HYUNDAI.

**Podrobnosti naleznete v části „Asistenční systém pro prevenci srážky vpředu (FCA)“ v kapitole 6.**

***Check Driver Attention Warning (DAW) system (Zkontrolujte systém kontroly pozornosti řidiče, DAW) (je-li ve výbavě)***

Toto varovné hlášení se zobrazí, když dojde k poruše systému kontroly pozornosti řidiče. Doporučujeme vám nechat vozidlo zkontrolovat u autorizovaného opravce HYUNDAI.

**Podrobnosti naleznete v části „Systém kontroly pozornosti řidiče (DAW)“ v kapitole 6.**

***Check Lane Keeping Assist (LKA) system (Zkontrolujte systém pro udržení v jízdním pruhu (LKA)) (je-li ve výbavě)***

Toto varovné hlášení se zobrazí, když dojde k poruše asistenčního systému pro udržení v jízdním pruhu. Doporučujeme vám nechat vozidlo zkontrolovat u autorizovaného opravce HYUNDAI.

**Další podrobnosti naleznete v části „Systém pro udržení v jízdním pruhu (LKA)“ v kapitole 6.**

***Check exhaust system (Zkontrolujte výfukový systém) (je-li ve výbavě)***

Tato varovná zpráva se zobrazí, jestliže je v systému GPF porucha. Současně bliká varovná kontrolka GPF.

Pokud tato situace nastane, doporučujeme vám nechat systém GPF zkontrolovat u autorizovaného opravce HYUNDAI.

GPF: Filtr pevných částic pro zážehové motory

**Další podrobnosti naleznete v pasáži „Varovné kontrolky“ v této kapitole.**



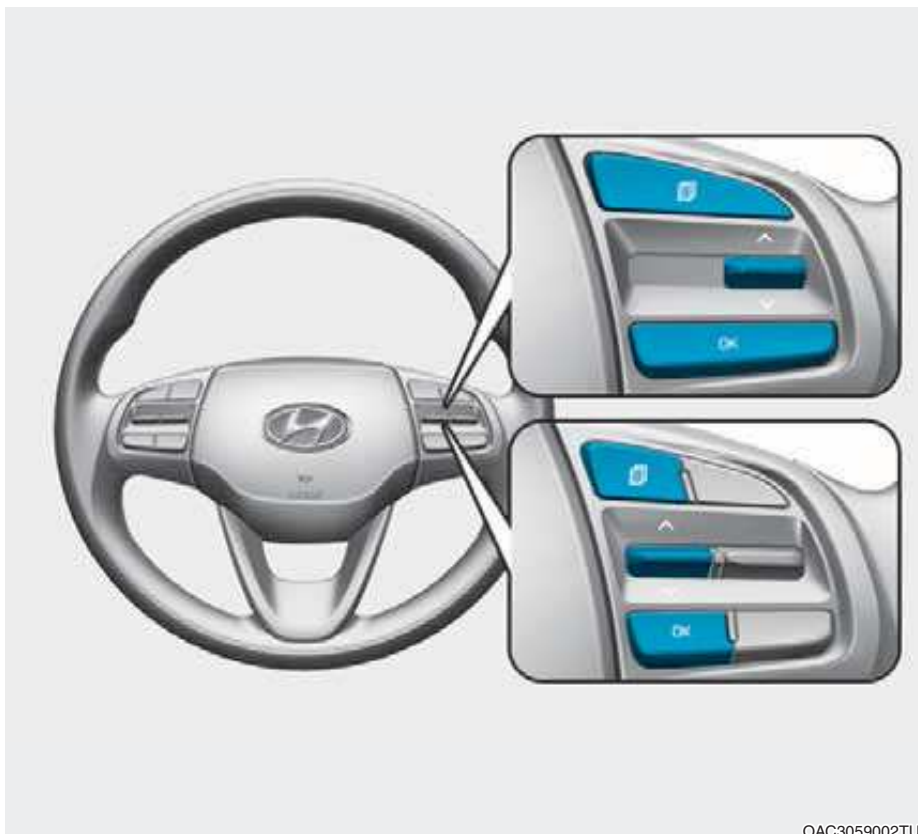

## DISPLEJ LCD

### Ovládání displeje LCD









OAC3059002TU

Režimy displeje LCD lze měnit pomocí ovládacích prvků.

- (1)  : tlačítko MODE slouží ke změně režimu
- (2)  ,  : tlačítko MOVE slouží k procházení jednotlivých položek
- (3)  : tlačítko SELECT/RESET slouží k nastavení nebo obnovení nastavení zvolené položky

## Režimy displeje LCD

	 Menu			
	 Palubní počítač	 Asistenční systémy	 Uživatelská nastavení	 Hlavní varování
    Nahoru/dolů	Spotřeba paliva	Bezpečnost jízdy v pruzích	Jízdní asistent	Režim hlavního varovného hlášení zobrazuje varovná hlášení týkající se vozidla, když jeden nebo více systémů nefunguje správně.
	Souhrnné informace	Kontrola pozornosti řidiče	Dveře	
	Informace o jízdě	Inteligentní varování při rychlostním omezení	Světla	
	Digitální rychloměr		Komfort	
	Převodovka		Servisní interval Další funkce Jazyk Reset	

Zobrazené informace se mohou lišit podle funkcí vozidla.

### Režim palubního počítače



V režimu palubního počítače se zobrazují informace týkající se jízdních parametrů vozidla včetně spotřeby paliva, počtu ujetých kilometrů a rychlosti vozidla.

**Podrobnosti naleznete v části „Palubní počítač“ v této kapitole.**

### Režim Driving Assist



#### LKA/DAW/ISLW

Tento režim zobrazuje stav systému pro udržení v jízdním pruhu, systému kontroly pozornosti řidiče a systému inteligentního varování při rychlostním omezení.

**Podrobnosti k jednotlivým systémům naleznete v 6. kapitole.**

### Režim hlavních varovných hlášení



Tato varovná kontrolka informuje řidiče o následujících situacích.

- Porucha asistenčního systému pro prevenci srážky vpředu (je-li ve výbavě)
- Zakrytí radaru asistenčního systému pro prevenci srážky vpředu (je-li ve výbavě)
- Porucha osvětlení (je-li ve výbavě)
- Porucha asistenčního systému dálkových světel (je-li ve výbavě)
- Porucha systému kontroly tlaku vzduchu v pneumatikách (TPMS, je-li ve výbavě)

Kontrolka hlavního varovného hlášení se rozsvítí, dojde-li k jedné nebo více výše popsaným situacím s varovným hlášením.

V takovém případě se na LCD displeji zobrazí ikona hlavní kontrolky (⚠) vedle ikony Uživatelská nastavení (⚙).

Jestliže se situace s varovným hlášením vyřeší, hlavní varovná kontrolka zhasne a ikona hlavního varování zmizí.



## Režim Uživatelská nastavení

V tomto režimu můžete měnit nastavení sdruženého přístroje, dveří, světel atd.

1. Jízdní asistent
2. Světla
3. Dveře
4. Komfort
5. Servisní interval
6. Další funkce
7. Jazyk
8. Reset

**Zobrazené informace se mohou lišit podle funkcí vozidla.**

## Engage parking brake to edit settings (Pro změnu nastavení zatáhněte parkovací brzdu)

Toto varovné hlášení se zobrazí, pokud se pokusíte zvolit položku z režimu Uživatelské nastavení během jízdy.

Pro vaši bezpečnost měňte uživatelská nastavení po zaparkování vozidla, zatažení parkovací brzdy a stisknutí tlačítka P (parkování).

## Stručný průvodce (nápověda)

Tento režim poskytuje rychlý přehled systémů v režimu Uživatelská nastavení.

Zvolte položku, stiskněte a přidržte tlačítko OK.

**Více informací o jednotlivých systémech najdete v tomto návodu k obsluze.**

## 1. Jízdní asistent

Položka	Vysvětlení
Asistenční systémy	<ul style="list-style-type: none"> <li>• SLW (Varování při rychlostním omezení) Slouží k aktivaci či deaktivaci inteligentního varování při rychlostním omezení (ISLW)</li> </ul> <p><b>Více informací naleznete v pasáži „Systém inteligentního varování při rychlostním omezení (ISLW)“ v kapitole 6.</b></p>
Načasování varování	<ul style="list-style-type: none"> <li>• Normal / Late ( normální výstraha / pozdější výstraha) Slouží k nastavení načasování varování asistenčního systému řidiče.</li> </ul>
Systému kontroly pozornosti řidiče (DAW)	<ul style="list-style-type: none"> <li>• Výstraha při odjetí vozidla vpředu Slouží k aktivaci a deaktivaci výstrahy při odjetí vozidla vpředu.</li> <li>• Varování při kývání vozidla Slouží k nastavení parametrů systému kontroly pozornosti řidiče.</li> </ul> <p><b>Podrobnosti naleznete v části „Systém kontroly pozornosti řidiče (DAW)“ v kapitole 6.</b></p>
Bezpečnost vpředu	<ul style="list-style-type: none"> <li>• Aktivní asistent: v případě zapnutí řídí vozidlo a varuje při detekci nebezpečí kolize.</li> <li>• Pouze varování: v případě zapnutí varuje při detekci nebezpečí kolize.</li> <li>• Vypnuto: vypne systém.</li> </ul> <p><b>Podrobnosti naleznete v části „Asistenční systém pro prevenci srážky vpředu (FCA)“ v kapitole 6.</b></p>
Bezpečnost jízdy v pruzích	<ul style="list-style-type: none"> <li>• Systém pro udržení v jízdním pruhu (LKA): v případě zapnutí ovládá vozidlo a varuje, když vozidlo opouští jízdní pruh.</li> <li>• Varování při opuštění jízdního pruhu (LDW): v případě zapnutí varuje, když vozidlo opouští jízdní pruh.</li> <li>• Vypnuto: Vypne systém LKA.</li> </ul> <p><b>Další podrobnosti naleznete v části „Systém pro udržení v jízdním pruhu (LKA)“ v kapitole 6.</b></p>

## 2. Světla

Položka	Vysvětlení
Krátkodobá signalizace změny směru	<ul style="list-style-type: none"> <li>• Vypnuto: funkce krátkodobé signalizace změny směru se deaktivuje.</li> <li>• 3, 5, 7 bliknutí: po lehkém přemístění páčky směrových světel bliknou směrová světla 3krát, 5krát nebo 7krát.</li> </ul> <p><b>Podrobnosti naleznete v části „Světla“ v kapitole 5.</b></p>
Prodleva světlometů	<p>Pro zapnutí nebo vypnutí funkce doběhu světlometů.</p> <p><b>Podrobnosti naleznete v části „Světla“ v kapitole 5.</b></p>
Asistenční systém dálkových světel (HBA)	<p>Pro zapnutí nebo vypnutí automatického přepínání dálkových světel.</p> <p><b>Podrobnosti naleznete v části „Asistenční systém dálkových světel“ v kapitole 5.</b></p>

### 3. Dveře

Položka	Vysvětlení
Automatické zamknutí	<ul style="list-style-type: none"> <li>• Aktivace na základě rychlosti: Všechny dveře se automaticky zamknou, jakmile rychlost vozidla překročí 15 km/h.</li> <li>• Vypnuto: Funkce automatického uzamknutí dveří se deaktivuje.</li> </ul>
Automatické odemknutí	<ul style="list-style-type: none"> <li>• Při vypnutí vozidla / vytáhnutí klíčku: Všechny dveře se automaticky odemknou, když dojde k vytažení klíčku ze zapalování nebo k přepnutí tlačítka motoru Start/Stop do polohy OFF.</li> <li>• Vypnuto: funkce automatického odemknutí dveří se deaktivuje.</li> </ul>

※ Zobrazené informace se mohou lišit podle dostupných funkcí vozidla.

### 4. Komfort

Položka	Vysvětlení
Systém bezdrátového nabíjení	<p>Pro aktivaci nebo deaktivaci systému bezdrátového nabíjení v předním sedadle.</p> <p><b>Podrobnosti naleznete v části „Systém bezdrátového nabíjení“ v kapitole 5.</b></p>
Vyskakovací okno polohy řadicí páky	<p>Slouží k aktivaci nebo deaktivaci vyskakovacího okna polohy řadicí páky.</p> <p>Při aktivaci se na displeji LCD sdruženého přístroje zobrazí poloha řadicí páky.</p>
Varování při námraze	<p>Je-li tato položka zvolena, bude aktivováno zobrazování varování při námraze.</p>

※ Zobrazené informace se mohou lišit podle dostupných funkcí vozidla.

### 5. Servisní interval

Položka	Vysvětlení
Povolit servisní interval	Pro aktivaci nebo deaktivaci funkce servisního intervalu.
Nastavení intervalu	Pokud je aktivní menu Servisní interval, můžete upravit čas a vzdálenost.

Pokud je aktivován servisní interval a je upraven čas a vzdálenost, zobrazí se při každém zapnutí vozidla následující hlášení.

- Service in (Servis za): pro informování řidiče o zbývajícím počtu kilometrů a dnů do servisu.
- Service required (Servis nutný): zobrazí se při dosažení nebo překročení počtu kilometrů nebo dnů do servisu.

#### Informace

Jestliže nastane kterákoli z následujících situací, nemusí se zbývajcí počet dnů do servisu zobrazovat správně.

- Dojde k odpojení kabelu k akumulátoru.
- Dojde k vypnutí pojistkového spínače.
- Dojde k vybití akumulátoru.

※ **Zobrazené informace se mohou lišit podle dostupných funkcí vozidla.**

## 6. Další funkce

Položka	Vysvětlení
Automatické resetování spotřeby paliva	<ul style="list-style-type: none"> <li>• Vypnuto: Průměrná spotřeba paliva se po doplnění paliva automaticky neresetuje.</li> <li>• Po zapnutí zapalování: Když je motor vypnutý 4 a více hodin, průměrná spotřeba paliva se vynuluje automaticky.</li> <li>• Po doplnění paliva: Průměrná spotřeba paliva se vynuluje automaticky, když dotankujete 6 a více litrů paliva a pojedete rychlostí vyšší než 1 km/h.</li> </ul> <p><b>Podrobnosti naleznete v této kapitole v části „Palubní počítač“.</b></p>
Jednotka rychloměru	<p>Pro volbu jednotky rychloměru a otáčkoměru.</p> <ul style="list-style-type: none"> <li>• km/h, MPH</li> </ul>
Jednotka spotřeby energie	<p>Pro volbu jednotky spotřeby paliva.</p> <ul style="list-style-type: none"> <li>• km/l, l/100 km nebo americký či anglický galon</li> </ul>
Jednotka teploty	<p>Pro volbu jednotky teploty.</p> <ul style="list-style-type: none"> <li>• °C / °F</li> </ul>

## 7. Jazyk

Položka	Vysvětlení
Jazyk	Pro volbu jazyka.

## 8. Reset

Položka	Vysvětlení
Reset	Menu v režimu Uživatelská nastavení můžete resetovat. Všechna menu v režimu Uživatelská nastavení se vrátí do továrního nastavení, vyjma jazyka a servisního intervalu.

※ Zobrazené informace se mohou lišit podle dostupných funkcí vozidla.

### Palubní počítač

Palubní počítač je systém informací pro řidiče řízený mikropočítačem, který zobrazuje informace týkající se jízdy.

### **i** Informace

Některé jízdní informace uložené v palubním počítači (např. průměrná rychlost vozidla) se v případě odpojení akumulátoru resetují.

### Režimy palubního počítače

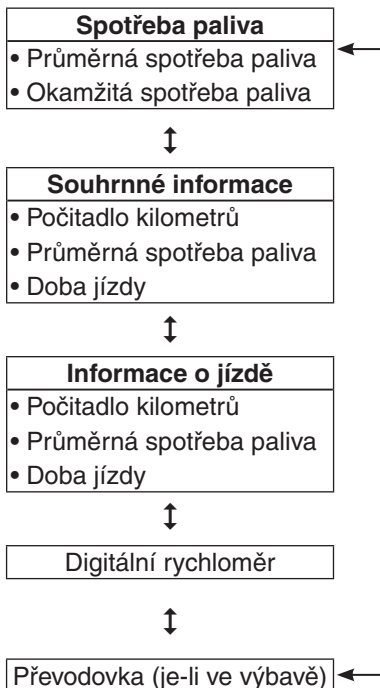

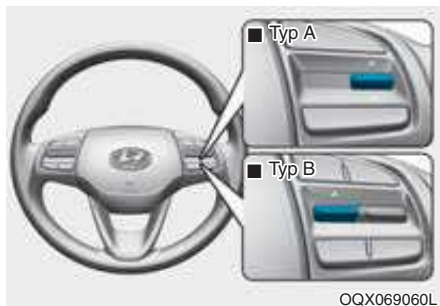

Pro změnu režimu přepněte spínač „^, v“ na volantu.

## Spotřeba paliva

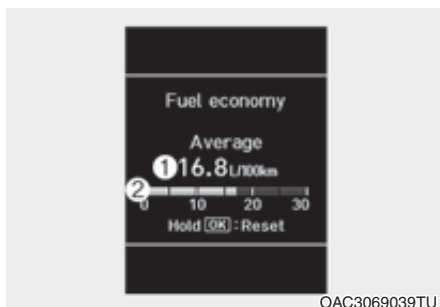

### Průměrná spotřeba paliva (1)

- Tento režim vypočítává průměrnou spotřebu paliva z ujeté vzdálenosti a spotřebovaného množství paliva od posledního vynulování průměrné spotřeby.
- Průměrnou spotřebu paliva lze vynulovat ručně nebo se může nulovat automaticky.

### Ruční reset

Průměrnou spotřebu vynulujete ručně stisknutím tlačítka [OK] na volantu na více než 1 sekundu při zobrazené průměrné spotřebě.

### Automatický reset

Chcete-li automaticky vynulovat průměrnou spotřebu paliva při doplnění paliva, zvolte v uživatelském nastavení na displeji LCD možnost „Fuel Econ. Reset“.

- Po zapnutí zapalování: průměrná spotřeba paliva se automaticky vynuluje, jakmile uplynou 4 hodiny od vypnutí motoru.
- Po doplnění paliva: průměrná spotřeba paliva se automaticky vynuluje, když pojedete rychlostí vyšší než 1 km/h po doplnění 6 a více litrů paliva.

## **i** Informace

Průměrná spotřeba paliva nemusí být přesná po ujetí vzdálenosti kratší než 300 metrů od zapnutí spínače start/stop motoru.

### Okamžitá spotřeba paliva (2)

- V tomto režimu se vypočítává spotřeba paliva v posledních několika sekundách, jede-li vozidlo rychlostí vyšší než 10 km/h.

## Souhrnné informace

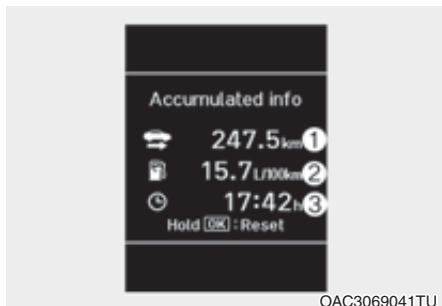

Tato obrazovka zobrazuje společně denní počítadlo kilometrů (1), průměrnou spotřebu paliva (2) a celkový jízdní čas (3).

Informace se počítá od posledního vynulování.

Chcete-li data ručně vynulovat, stiskněte a přidržte tlačítko OK při souhrnném zobrazení informací o jízdě. Denní počítadlo kilometrů, průměrná spotřeba paliva a celkový jízdní čas se vynulují současně.

Souhrnné informace o jízdě se budou stále načítat, dokud běží motor (například při zastavení v koloně nebo na semaforech).

### Informace

**Vozidlo musí ujet minimálně 300 metrů, než bude přepočtena průměrná spotřeba paliva od posledního cyklu zapalování.**

## Zobrazení informací o jízdě



Tato obrazovka zobrazuje denní počítadlo kilometrů (1), průměrnou spotřebu paliva (2) a celkový jízdní čas (3).

Informace se počítají pro každý zapalovací cyklus. Nicméně když je motor vypnutý 4 a více hodin, obrazovka s informacemi o jízdě se vynuluje automaticky.

Chcete-li data ručně vynulovat, stiskněte a přidržte tlačítko OK při zobrazení informací o jízdě. Denní počítadlo kilometrů, průměrná spotřeba paliva a celkový jízdní čas se vynulují současně.

Informace o jízdě se budou stále načítat, dokud běží motor (například při zastavení v koloně nebo na semaforech).



## **i** Informace

Vozidlo musí ujet minimálně 300 metrů, než bude přepočtena průměrná spotřeba paliva od posledního cyklu zapalování.

### **Digitální rychloměr**



Toto hlášení zobrazuje rychlost vozidla (km/h, MPH).

### **Převodovka (je-li ve výbavě)**

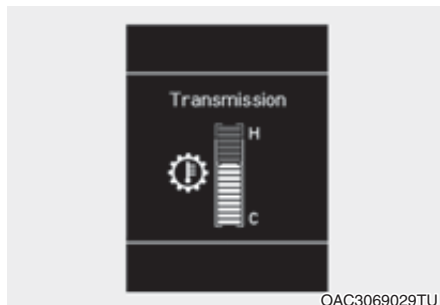

Tento režim zobrazuje teplotu robotizované převodovky.

**Podrobnosti naleznete v části „Robotizovaná převodovka (AMT)“ v kapitole 6.**



# 5. Praktická výbava

Přístup do vozidla .....	5-4
Dálkové ovládání .....	5-4
Bezpečnostní pokyny k používání dálkového ovládání .....	5-6
Chytrý klíček .....	5-7
Bezpečnostní pokyny k používání chytrého klíčku .....	5-11
Systém imobilizéru .....	5-12
Zámky dveří.....	5-13
Ovládání zámků dveří zvenku .....	5-13
Ovládání zámků dveří zevnitř .....	5-15
Funkce automatického zamknutí/odemknutí dveří .....	5-16
Dětské bezpečnostní pojistky zadních dveří .....	5-17
Postup zamknutí dveří v případě nouze.....	5-17
Alarm .....	5-18
Volant.....	5-20
Elektrický posilovač řízení (EPS) .....	5-20
Sklopení volantu / teleskopický sloupek řízení .....	5-21
Vyhřívání volantu .....	5-22
Houkačka .....	5-22
Zrcátka.....	5-23
Vnitřní zpětné zrcátko .....	5-23
Vnější zpětné zrcátko .....	5-24
Okna .....	5-26
Elektricky ovládaná okna.....	5-26
Výbava exteriéru.....	5-31
Kapota .....	5-31
Dveře zavazadlového prostoru .....	5-32
Dvířka plnicího hrdla palivové nádrže .....	5-34
Osvětlení .....	5-37
Vnější osvětlení.....	5-37
Osvětlení interiéru.....	5-45
Stěrače a ostřikovače.....	5-47
Stěrače čelního okna .....	5-47
Ostřikovače čelního okna .....	5-48
Spínač zadního stěrače a ostřikovače .....	5-48
Zpětná kamera .....	5-49

Varování vzdálenosti při parkování (couvání) .....	5-50
Manuální klimatizace .....	5-54
Topení a klimatizace .....	5-55
Ovládání systému.....	5-59
Údržba systému.....	5-60
Automatická klimatizace.....	5-63
Automatické topení a klimatizace .....	5-64
Manuální topení a klimatizace .....	5-65
Ovládání systému.....	5-69
Údržba systému.....	5-71
Odmrazení a odmížení čelního okna .....	5-74
Automatická klimatizace .....	5-75
Odmrazování .....	5-76
Úložný prostor.....	5-78
Úložný prostor ve středové konzole .....	5-78
Schránka před spolujezdcem.....	5-79
Prvky v interiéru.....	5-80
Zapalovač cigaret.....	5-80
Popelník .....	5-80
Držák nápojů.....	5-81
Sluneční clona .....	5-82
Elektrická zásuvka.....	5-83
Zdířka USB s funkcí nabíjení.....	5-84
Bezdrátové nabíjení mobilního telefonu .....	5-84
Hodiny .....	5-87
Háček na šaty .....	5-87
Ukotvení koberečků.....	5-88
Síť na zavazadla (držák) .....	5-89
Kryt zavazadlového prostoru .....	5-89
Výbava exteriéru.....	5-90
Střešní nosič .....	5-90
Multimediální systém.....	5-91
Vstup USB .....	5-91
Anténa .....	5-91
Ovládací prvky audiosystému na volantu.....	5-92

# 5. Praktická výbava

Audio/video/navigace .....	5-93
Bezdrátová technologie Bluetooth® hands-free .....	5-94
Jak funguje rádio ve vozidle.....	5-94
Audiosystém (bez dotykové obrazovky).....	5-98
Vzhled systému – ovládací panel.....	5-98
Vzhled systému – dálkové ovládání na volantu.....	5-102
Zapnutí nebo vypnutí systému .....	5-104
Zapnutí nebo vypnutí displeje .....	5-105
Základní obsluha .....	5-105
Rádio .....	5-106
Zapnutí rádia.....	5-106
Změna režimu rádia .....	5-109
Prohledání dostupných rozhlasových stanic.....	5-109
Vyhledání rozhlasových stanic.....	5-109
Uložení rozhlasových stanic.....	5-110
Poslech uložených rozhlasových stanic .....	5-110
Přehrávač médií.....	5-111
Používání přehrávače médií .....	5-111
Používání režimu USB .....	5-111
Bluetooth.....	5-114
Připojení zařízení Bluetooth .....	5-114
Používání zařízení Bluetooth audio.....	5-117
Používání telefonu Bluetooth.....	5-119
Celoevropský systém eCall .....	5-124
SOS .....	5-124
Test SOS .....	5-124
Stavové ikony systému.....	5-125
Specifikace informačního a zábavního systému .....	5-126
USB .....	5-126
Bluetooth .....	5-127
Ochranné známky.....	5-127
Prohlášení o shodě .....	5-128
Směrnice ES o rádiových zařízeních pro EU.....	5-128

## PŘÍSTUP DO VOZIDLA

### Dálkový ovládač (je-li ve výbavě)



Vaše vozidlo HYUNDAI používá dálkový ovládač, s jehož pomocí lze odemknout či zamknout dveře (a zavazadlový prostor) a dokonce nastartovat motor bez vložení klíčku.

- (1) Zamykání dveří
- (2) Odemykání dveří
- (3) Odemykání dveří zavazadlového prostoru

### Zamknutí

Pro zamknutí:

1. Zavřete všechny dveře, kapotu motoru a zavazadlový prostor.
2. Na dálkovém ovládači stiskněte tlačítko zamknutí dveří (1).
3. Dveře se zamknou. Výstražná světla jednou bliknou.
4. Zatáhnutím za kliku dveří ověřte, že se vůz zamknul.

### VÝSTRAHA

Nikdy nenechávejte klíčky ve vozidle, když jsou zde děti bez dozoru. Nehlídané děti mohou vložit klíček do zapalování a ovládat elektrická okna či jiné prvky vozidla nebo dokonce uvést vůz do pohybu, což může způsobit závažné nebo dokonce smrtelné zranění.

### Odemknutí

Pro odemknutí:

1. Na dálkovém ovládači stiskněte tlačítko odemknutí dveří (2).
2. Dveře se odemknou. Výstražná světla dvakrát bliknou.

### Informace

Jestliže po odemknutí neotevřete některé dveře, po 30 sekundách se dveře automaticky zase zamknou.

### Odemknutí dveří zavazadlového prostoru

Pro odemknutí:

1. Na dálkovém ovládači stiskněte na více než jednu sekundu tlačítko odemknutí dveří zavazadlového prostoru (3).
2. Výstražná světla dvakrát bliknou. Jakmile jsou dveře zavazadlového prostoru otevřeny a poté zavřeny, dveře zavazadlového prostoru se automaticky zamknou.

### Informace

- Po odemknutí zavazadlového prostoru se jeho dveře zamknou automaticky.
- Slovo „HOLD“ uvedené na tlačítku znamená, že je potřeba je podržet na více než jednu sekundu.

## Nastartování

Podrobné informace viz „Zapalování pomocí klíčku“ v kapitole 6.

### POZNÁMKA

Aby nedošlo k poškození dálkového ovladače:

- Chraňte dálkový ovládač před vodou, jakoukoliv jinou kapalinou a ohněm. Pokud vnitřek dálkového ovládače navlhne (v důsledku průniku nápoje nebo vlhkosti) nebo se zahřeje, vnitřní obvod může mít poruchu a dojde k zániku záruky na vozidlo.
- Zabraňte pádu dálkového ovladače na zem ani s ním neházejte.
- Chraňte dálkový ovládač před extrémními teplotami.

## Mechanický klíček

■ Typ A



■ Typ B



Pokud dálkový ovládač nefunguje normálně, můžete zamknout nebo odemknout dveře pomocí mechanického klíčku.

### Typ B

Pokud chcete klíček vyklopit, stiskněte uvolňovací tlačítko a klíček se vyklopí automaticky.

Pokud chcete klíček zavřít, manuálně jej sklopte a zároveň mějte stisknuté uvolňovací tlačítko.

### POZNÁMKA

**Nezavírejte klíček bez stisknutí uvolňovacího tlačítka. Mohlo by tím dojít k poškození klíčku.**

## Pravidla používání dálkového ovládání

Dálkové ovládání nebude fungovat, pokud se vyskytne některá z následujících situací:

- Klíček je ve spínači zapalování.
- Překročíte provozní vzdálenost (přibližně 30 m).
- Baterie v dálkovém ovládání je vybitá.
- Signál mohou blokovat jiná vozidla nebo objekty.
- Počasí je extrémně chladné.
- Dálkové ovládání se nachází v blízkosti rádiového vysílače, např. rádiové stanice nebo letiště, který může rušit jeho normální funkci.

Pokud dálkové ovládání nefunguje správně, otevřete a zavřete dveře pomocí mechanického klíčku. Pokud máte s dálkovým ovládačem problém, doporučujeme Vám obrátit se na autorizovaného opravce HYUNDAI.

Je-li dálkový ovladač blízko mobilního telefonu, mohou běžné provozní signály mobilního telefonu blokovat signál z dálkového ovládače. Platí to především v situacích, kdy je telefon aktivní, kupříkladu během volání, zasílání textových zpráv nebo příjmu či odesílání elektronické pošty. Dbejte na to, abyste nenosili dálkové ovládání a svůj mobilní telefon ve stejné kapse kalhot nebo bundy, a abyste mezi těmito dvěma druhy zařízení vždy udržovali adekvátní vzdálenost.

## Informace

Změny nebo úpravy, které nejsou výslovně schváleny stranou odpovědnou za schválení pro provoz, by mohly mít za následek zrušení oprávnění uživatele k provozu zařízení. Jestliže kvůli změnám či úpravám, které nebyly výslovně schváleny stranou zodpovědnou za schválení pro provoz, přestane fungovat systém bezklíčového přístupu, nejde o závalu krytou zárukou výrobce vozidla.

### **POZNÁMKA**

**Uchovávejte dálkové ovládání mimo materiály, které blokují průchod elektromagnetických vln do klíčku.**



## Výměna baterie

Pokud dálkové ovládání správně nefunguje, zkuste v něm vyměnit baterii.



OIB044180

Typ baterie: CR2032

Výměna baterie:

1. Vložte tenký nástroj do štěrbin a opatrně vypačte kryt.
2. Vyjměte starou baterii a vložte novou. Ujistěte se, že baterie je ve správné poloze.
3. Nasadte zpět zadní kryt dálkového ovládání.

Máte-li podezření, že vaše dálkové ovládání je poškozené nebo se domníváte, že nepracuje správně, doporučuje se kontaktovat autorizovaného opravce HYUNDAI.



## Informace



Nesprávně zlikvidovaná baterie může být škodlivá pro životní prostředí a lidské zdraví. Baterii likvidujte v souladu s místními zákony a předpisy.

## Chytrý klíček (je-li ve výbavě)



OIB044179

Vaše vozidlo HYUNDAI používá chytrý klíček, s jehož pomocí lze odemknout či zamknout dveře (a zavazadlový prostor) a dokonce nastartovat motor bez vložení klíčku.

- (1) Zamykání dveří
- (2) Odemykání dveří
- (3) Odemykání dveří zavazadlového prostoru

## Zamknutí



Pro zamknutí:

1. Zavřete všechny dveře, kapotu motoru a zavazadlový prostor.
2. Stiskněte tlačítko na klíci dveří nebo tlačítko pro zamknutí dveří (1) na chytrém klíčku.
3. Výstražná světla jednou bliknou.
4. Zatáhnutím za kliku dveří ověřte, že se vůz zamknul.

## **i** Informace

Tlačítko na madle dveří funguje pouze v případě, že se chytrý klíček nachází přibližně 0,7–1 m od vnějšího madla dveří.

Nastane-li některá z následujících situací, dveře se nezamknou a na tři sekundy zazní výstražný zvuk, i když stisknete tlačítko na vnějším madle dveří:

- Chytrý klíček je ve vozidle.
- Tlačítko start/stop motoru je v poloze ACC nebo ON.
- Některé dveře kromě dveří zavazadlového prostoru jsou otevřeny.



## VÝSTRAHA

**Nenechávejte chytrý klíček ve vozidle, když jsou zde děti bez dozoru. Nehlídané děti mohou vložit klíček do zapalování a ovládat elektrická okna či jiné prvky vozidla nebo dokonce uvést vůz do pohybu, což může způsobit závažné nebo dokonce smrtelné zranění.**

## Odemknutí



©AAC3059004TUJ

Pro odemknutí:

1. Mějte chytrý klíček u sebe.
2. Stiskněte tlačítko na klice dveří nebo tlačítko pro odemknutí dveří (2) na chytrém klíčku.
3. Dveře se odemknou. Výstražná světla dvakrát bliknou.

### **i** Informace

- Tlačítko bude fungovat pouze v případě, že chytrý klíček je ve vzdálenosti do 1 m od vnější kliky dveří. Dveře mohou odemknout i jiné osoby, které u sebe chytrý klíček nemají.
- Jestliže po odemknutí neotevřete některé dveře, po 30 sekundách se dveře automaticky zase zamknou.

## Odemknutí dveří zavazadlového prostoru

Pro odemknutí:

1. Mějte chytrý klíček u sebe.
2. Stiskněte na více než jednu sekundu tlačítko na madlu dveří zavazadlového prostoru nebo tlačítko pro odemknutí zavazadlového prostoru (3) na chytrém klíčku.
3. Výstražná světla dvakrát bliknou.

Jakmile jsou dveře zavazadlového prostoru otevřeny a poté zavřeny, dveře zavazadlového prostoru se automaticky zamknou.

### **i** Informace

Dveře zavazadlového prostoru se po odemknutí automaticky zamknou, pokud je do 30 sekund neotevřete.

### **Nastartování**

Motor můžete nastartovat bez vložení klíčku. Podrobné informace naleznete v části věnované tlačítku start/stop motoru v kapitole 6.

#### **POZNÁMKA**

**Aby nedošlo k poškození chytrého klíčku:**

- **Chraňte chytrý klíček před vodou, jakoukoli jinou kapalinou a ohněm. Pokud vnitřek chytrého klíčku navlhne (v důsledku průniku nápoje nebo vlhkosti) nebo se zahřeje, vnitřní obvod může mít poruchu a dojde k zániku záruky na vozidlo.**
- **Zabraňte pádu chytrého klíčku na zem ani s ním neházejte.**
- **Chraňte chytrý klíček před extrémními teplotami.**

#### **POZNÁMKA**

**Vždy mějte chytrý klíček u sebe, když opouštíte vozidlo. Pokud necháte chytrý klíček poblíž vozidla, může dojít k vybití akumulátoru ve vozidle.**

### **Mechanický klíček**

Pokud chytrý klíček nefunguje normálně, můžete zamknout nebo odemknout dveře pomocí mechanického klíčku.



Stiskněte a přidržte uvolňovací tlačítko (1) a vyjměte mechanický klíček (2). Vložte mechanický klíček do klíčové dírky ve dveřích.

Pokud chcete mechanický klíček zasunout zpět, vložte klíček do otvoru a tlačte jej dovnitř, dokud neuslyšíte cvaknutí.

### **Ztráta chytrého klíčku**

K jednomu vozidlu je možné zaregistrovat maximálně dva chytré klíčky. Jestliže ztratíte chytrý klíček, doporučuje se okamžitě odvézt vozidlo a zbývající klíček k autorizovanému opravci HYUNDAI, případně tam vůz odtáhnout, je-li to nezbytné.

## Pravidla pro používání chytrého klíčku

Chytrý klíček nebude fungovat, pokud se vyskytne některá z následujících situací:

- Chytrý klíček se nachází v blízkosti rádiového vysílače, např. rádiové stanice nebo letiště, který může rušit normální funkci vysílače.
- Chytrý klíček se nachází v blízkosti mobilní vysílačky nebo mobilního telefonu.
- Další chytrý klíček od vozidla je používán v blízkosti vašeho vozidla.

Když chytrý klíček nefunguje běžným způsobem, otevřete a zavřete dveře pomocí mechanického klíčku. Máte-li s chytrým klíčkem potíže, doporučujeme vám kontaktovat autorizovaného opravce HYUNDAI.

Je-li chytrý klíček blízko mobilního telefonu, mohou běžné provozní signály mobilního telefonu blokovat signál z chytrého klíčku. Platí to především v situacích, kdy je telefon aktivní, kupříkladu během volání, zasílání textových zpráv nebo příjmu či odesílání elektronické pošty. Dbejte na to, abyste nenosili chytrý klíček a svůj mobilní telefon na stejném místě, a mezi těmito dvěma druhy zařízení vždy udržujte adekvátní vzdálenost.



## Informace

Změny nebo úpravy, které nejsou výslovně schváleny stranou odpovědnou za schválení pro provoz, by mohly mít za následek zrušení oprávnění uživatele k provozu zařízení. Jestliže kvůli změnám či úpravám, které nebyly výslovně schváleny stranou zodpovědnou za schválení pro provoz, přestane fungovat systém bezklíčového přístupu, nejde o závadu krytou zárukou výrobce vozidla.

## POZNÁMKA

**Uchovávejte chytrý klíček mimo materiály, které blokují průchod elektromagnetických vln do klíčku.**

## Výměna baterie



OLF044008

Jestliže chytrý klíček nefunguje správně, zkuste vyměnit baterii.

Typ baterie: CR2032

Výměna baterie:

1. Vypáchte zadní kryt chytrého klíčku.
2. Vyjměte starou baterii a vložte novou. Ujistěte se, že baterie je ve správné poloze.
3. Nasadte zpět zadní kryt chytrého klíčku.

Máte-li pocit, že chytrý klíček je poškozený nebo nefunguje správně, doporučujeme vám kontaktovat autorizovaného opravce HYUNDAI.

## **i** Informace



Nevhodně likvidovaný akumulátor může být škodlivý pro životní prostředí a lidské zdraví. Baterii likvidujte v souladu s místními zákony a předpisy.

## **Systém imobilizéru (je-li ve výbavě)**

Systém imobilizéru chrání vozidlo před odcizením. Při použití nesprávně kódovaného klíčku (nebo jiného zařízení) se zablokuje palivový systém vozidla.

Při přepnutí spínače zapalování do polohy ON by se měla kontrolka imobilizéru krátce rozsvítit a potom zhasnout. Pokud kontrolka začne blikat, systém nerozeznává kód klíčku.

Přepněte spínač zapalování do polohy LOCK/OFF a poté znovu do polohy ON.

Systém nemusí rozeznat kód klíčku, pokud je v blízkosti klíčku jiný klíček od imobilizéru nebo jiný kovový předmět (například přívěšek na klíče). Motor se nemusí spustit, neboť kovové předměty mohou narušit přenos signálu z vysílače.

Pokud systém opakovaně nerozeznává kód klíčku, doporučuje se kontaktovat svého autorizovaného opravce HYUNDAI.

Nepokoušejte se měnit tento systém nebo k němu přidávat další zařízení. Mohou nastat problémy s elektroinstalací a vozidlo může být nepojízdné.

## **!** VÝSTRAHA

Abyste předešli odcizení předmětů ve vozidle, nenechávejte náhradní klíčky nikde ve vašem vozidle. Heslo k imobilizéru je unikátní pro každého zákazníka a mělo by být tajné.

## **POZNÁMKA**

Vysílač ve vašem klíčku je důležitou součástí systému imobilizéru. Je navržen tak, aby bez problémů fungoval dlouhé roky, ale nesmí být vystaven vlhkosti, statické elektřině a hrubému zacházení. Mohlo by dojít k poškození systému imobilizéru.

## ZÁMKY DVEŘÍ

### Ovládání zámků dveří zvenku

#### Mechanický klíček



1. Pomocí mechanického klíčku stisknete páčku pod krytem. (1)
2. Tlačte na páčku, aby mechanický klíček nevyšel z otvoru krytu a pomalu kryt vytlačte nahoru a sejměte jej. (2)
3. Po sejmutí krytu lze mechanickým klíčkem zamknout nebo odemknout pouze dveře řidiče.
4. Otočte klíček směrem k zadní části vozidla, pokud jej chcete odemknout, a směrem k přední části vozidla, pokud jej chcete zamknout. (3)

Pokud klíčkem zamknete/odemknete dveře u řidiče, všechny dveře se automaticky zamknou/odemknou.

Po odemknutí je možné dveře otevřít zatažením za kliku dveří.

Při zavírání dveří na dveře zatlačte rukou. Ujistěte se, že dveře jsou řádně zavřené.

#### **i** Informace

- Při zamykání dveří mechanickým klíčkem buďte opatrní, lze zamknout/odemknout pouze dveře řidiče.
- Když jsou všechny dveře zamknuté mechanickým klíčkem, zamkněte všechny dveře pomocí spínače centrálního zamykání uvnitř vozidla. Otevřete dveře pomocí vnitřní kliky dveří řidiče a poté zavřete dveře a zamkněte dveře řidiče mechanickým klíčkem.
- Podrobnosti o zamykání dveří zevnitř vozidla naleznete v kapitole 5 „Ovládání zámků dveří zevnitř“.

#### **i** Informace

- Při sundávání krytu dbejte, abyste kryt neztratili a nezpůsobili škrábance.
- Pokud kryt klíčku zamrzne a neotevírá se, lehce na něj poklepejte, nebo jej nepřímo zahřejte (teplotou dlaně apod.).
- Na dveře a kliku dveří nevyvíjejte nadměrnou sílu. Mohly by se poškodit.

## Dálkové ovládání

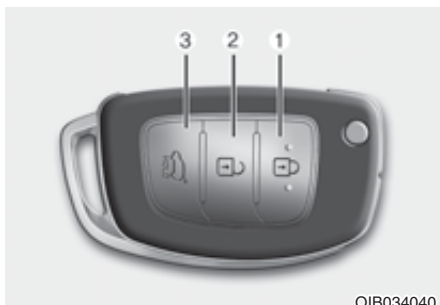

OIB034040

Dveře zamknete stisknutím tlačítka pro uzamknutí dveří (1) na dálkovém ovládání.

Dveře odemknete stisknutím tlačítka pro odemknutí dveří (2) na dálkovém ovládání.

Po odemknutí je možné dveře otevřít zatažením za kliku dveří.

Při zavírání dveří na dveře zatlačte rukou. Ujistěte se, že dveře jsou řádně zavřené.

## **i** Informace

- V chladu a vlhku nemusí zámky a mechanismy dveří fungovat správně z důvodu mrazu.
- Jestliže rychle za sebou několikrát zamknete a odemknete dveře pomocí klíčku nebo dveřního spínače, systém může dočasně přestat pracovat, aby chránil obvod a zabránil poškození součástí systému.

## Chytrý klíček



©AC3059004TU



OLMB043003

- (1) Zamykání dveří
- (2) Odemykání dveří
- (3) Odemykání dveří zavazadlového prostoru

Dveře zamknete stisknutím tlačítka na vnější klice dveří s chytrým klíčkem u sebe nebo stisknutím tlačítka pro zamknutí dveří na chytrém klíčku.

Dveře odemknete stisknutím tlačítka na vnější klice dveří s chytrým klíčkem u sebe nebo stisknutím tlačítka pro odemknutí dveří na chytrém klíčku.

Po odemknutí je možné dveře otevřít zatažením za kliku dveří.

Při zavírání dveří na dveře zatlačte rukou. Ujistěte se, že dveře jsou řádně zavřené.



## **i** Informace

- V chladu a vlhku nemusí zámky a mechanismy dveří fungovat správně z důvodu mrazu.
- Jestliže rychle za sebou několikrát zamknete a odemknete dveře pomocí klíčku nebo dveřního spínače, systém může dočasně přestat pracovat, aby chránil obvod a zabránil poškození součástí systému.

## Ovládání zámků dveří zevnitř vozidla

### Pomocí vnitřní kliky dveří



- **Přední dveře**  
Při zatažení za vnitřní klíčku (1) zamknutých dveří se dveře odemknou a otevrou.
- **Zadní dveře**  
Pokud jednou zatáhnete za vnitřní kliku zamknutých dveří, dveře se odemknou.  
Po druhém zatažení za vnitřní klíčku se dveře otevrou.

### Pomocí centrálního spínače pro zamykání dveří



- Když stisknete spínač zamykání dveří, všechny dveře vozidla se zamknou a na zhruba 60 sekund se rozsvítí kontrolka ve spínači (je-li klíček zapalování, kontrolka ve spínači bude svítit trvale).

Jestliže jsou v okamžiku stisknutí tlačítka otevřeny některé dveře, dveře vozidla se nezamknou.

- Při odemknutí některých dveří se kontrolka spínače zamykání rozblíká. Stisknete-li spínač ve chvíli, kdy kontrolka bliká, všechny dveře se zamknou.
- Když znovu stisknete tlačítko zamknutí/odemknutí dveří, všechny dveře se odemknou a kontrolka na spínači zhasne.



## VÝSTRAHA

- **Dveře by za jízdy měly být vždy zcela zavřené a zamknuté. Jsou-li dveře odemknuté, zvyšuje se riziko vymrštění z vozidla při nehodě.**
- **Netahejte za jízdy za kliku dveří u řidiče nebo spolujezdce.**



## VÝSTRAHA

Nenechávejte děti nebo zvířata ve vozidle bez dozoru. V zavřeném vozidle může být velmi horko, což může mít za následek smrtelné nebo vážné zranění dětí nebo zvířat bez dozoru, která nemohou uniknout z vozidla.

Děti mohou ovládat funkce vozidla, které je mohou zranit, nebo být vystaveny jinému nebezpečí, pokud by někdo získal přístup do vozidla.



## VÝSTRAHA

Své vozidlo vždy zamykejte

Ponecháte-li vozidlo nezamknuté, může dojít ke krádeži nebo vniknutí do vozidla.

Chcete-li zabezpečit vozidlo, sešlápněte brzdu, přesuňte řadicí páku do polohy N (neutrál) (u robotizované převodovky) nebo prvního rychlostního stupně nebo R (zpátečka, u manuální převodovky), zatáhněte parkovací brzdu, přepněte zapalování do polohy LOCK/OFF, zavřete všechna okna, uzamkněte všechny dveře a vždy vezměte klíček s sebou.



## VÝSTRAHA

Zůstanete-li ve vozidle po dlouhou dobu za velmi chladného nebo horkého počasí, ohrožujete své zdraví i život. Nezamykejte vozidlo zvenčí, když je někdo uvnitř.



## VÝSTRAHA

Pokud otevřete dveře bez ohledu na blížící se osobu nebo předmět, může dojít k poškození nebo zranění. Při otevírání dveří buďte opatrní a sledujte vozidla, motocykly, cyklisty nebo chodce blížící se k vozidlu na straně dveří.

### Funkce automatického zamknutí/odemknutí dveří

#### *Systém odemykání dveří při nárazu (je-li ve výbavě)*

Když se v důsledku nárazu rozvinou airbasy, automaticky se odemknou všechny dveře.

#### *Systém zamykání dveří při jízdě (je-li ve výbavě)*

Všechny dveře se automaticky zamknou, jakmile rychlost vozidla překročí 15 km/h.

## Dětské bezpečnostní pojistky v zadních dveřích (jsou-li ve výbavě)



Dětské bezpečnostní pojistky pomáhají zabránit dětem cestujícím na zadních sedadlech v náhodném otevření zadních dveří.

Dětské bezpečnostní pojistky na zadních dveřích by měly být používány vždy, když jsou děti ve vozidle.

Bezpečnostní pojistka se nalézá na hraně obou zadních dveří. Když je dětská bezpečnostní pojistka v poloze zamknuto, zadní dveře se po zatažení za vnitřní kliku dveří neotevřou.

Pro zamknutí dětské bezpečnostní pojistky zasuněte klíček (nebo šroubovák) (1) do otvoru a otočte ho do polohy zamknuto.

Chcete-li, aby bylo možné otevřít zadní dveře zevnitř, odemkněte zpět dětskou bezpečnostní pojistku.



### VÝSTRAHA

**Když dítě nechtěně otevře zadní dveře za jízdy, může z vozidla vypadnout. Dětské bezpečnostní pojistky na zadních dveřích by měly být používány vždy, když jsou ve vozidle děti.**

## Postup zamknutí dveří v případě nouze



V případě nouze (vybitá baterie apod.) můžete dveře zamknout manuálně pomocí nouzového klíčku.

1. Otevřete dveře.
2. Vložte nouzový klíček do nouzového zámku na zadní straně dveří a otočte klíček ve vodorovném směru.
3. Zavřete dveře.

## OCHRANA PROTI ODCIZENÍ VOZIDLA

Tento systém pomáhá chránit vozidlo i cennosti v něm. Dojde-li k některé z následujících situací, zazní houkačka a rozblikají se výstražná světla:

- otevření dveří bez použití dálkového ovládání či chytrého klíčku.
- otevření dveří zavazadlového prostoru bez použití dálkového ovládání či chytrého klíčku.
- otevření kapoty motoru.

Alarm trvá 30 sekund, pak se systém resetuje. Alarm vypnete odemknutím dveří pomocí dálkového ovládání nebo chytrého klíčku.

Ochrana proti odcizení se automaticky aktivuje 30 sekund po zamknutí dveří a zavazadlového prostoru. Aby se systém skutečně aktivoval, musíte dveře i zavazadlový prostor zamknout zvenčí pomocí dálkového ovládání nebo stisknutím tlačítka na vnějších klikách dveří s chytrým klíčkem u sebe. Bliknou výstražná světla a jedenkrát zazní tón indikující, že systém je aktivován.

Jakmile je bezpečnostní systém zapnutý, vyvolá otevření dveří, zavazadlového prostoru nebo kapoty motoru bez dálkového ovládání poplach.

Bezpečnostní systém se nezaktivuje, nejsou-li kapota, zavazadlový prostor nebo některé dveře zcela zavřené. Pokud se systém se nezaktivuje, zkontrolujte, zdali jsou kapota, zavazadlový prostor a všechny dveře zcela zavřené.

Nepokoušejte se měnit tento systém nebo k němu přidávat další zařízení.

### Informace

- **Nezamykejte dveře dříve, než všichni cestující vystoupí z vozidla. Když zbývající cestující vystoupí z vozidla až po aktivování systému, spustí se poplach.**
- **Jestliže se alarm nedeaktivuje pomocí dálkového ovladače nebo chytrého klíčku otevřete dveře pomocí mechanického klíčku otočte zapalování do polohy ON (pro dálkový ovladač) nebo nastartujte motor (pro chytrý klíček) vyčkejte 30 sekund.**
- **Když systém deaktivujete, ale do 30 sekund neotevřete některé dveře nebo zavazadlový prostor, systém se znovu zaktivuje.**

### VÝSTRAHA

**Doporučujeme přenechat veškeré práce na alarmu autorizovanému opravci Hyundai. Neodborný zásah může způsobit jeho poruchu, jejíž odstranění není kryto zárukou výrobce.**



**i** **Informace**

Vozidla vybavená alarmem mají štítek s následujícím textem:

1. VÝSTRAHA
2. BEZPEČNOSTNÍ SYSTÉM

## VOLANT

### Elektrický posilovač řízení (EPS)

Systém pomáhá s řízením vozidla. Pokud je motor vypnutý nebo pokud je posilovač řízení nefunkční, vozidlo je možné stále řídit, ale řízení vyžaduje použití větší síly.

Řízení je tak pro lepší kontrolu řízení tužší při vyšší rychlosti vozidla a lehčí při nižší rychlosti.

Pokud zaznamenáte jakoukoliv změnu v úsilí vynaloženém pro běžné řízení, doporučujeme vám nechat systém zkontrolovat autorizovaným opravcem HYUNDAI.

#### POZNÁMKA

**Pokud systém elektrického posilovače řízení nefunguje normálně, rozsvítí se na přístrojové desce varovná kontrolka (⊕!). Volant bude obtížné ovládat a točit s ním. Co nejdříve odveďte vozidlo k autorizovanému opravci HYUNDAI.**

### Informace

Během normálního provozu vozu se mohou vyskytovat následující příznaky:

- **Ihned po otočení spínače zapalování do polohy ON může být otáčení volantem namáhavější. To je způsobeno prováděním diagnostiky systému EPS. Při dokončení diagnostiky se volant vrátí do normálního stavu.**
- **Když je napětí akumulátoru nízké, může být otáčení volantem namáhavější. To je však pouze dočasné, neboť po nabití akumulátoru se vrátí normální stav.**
- **Z relé EPS může být v okamžiku, kdy přepnete zapalování do polohy ON či LOCK/OFF, slyšet cvaknutí.**
- **Hluk motoru je možné slyšet při zastavení vozidla nebo jízdě nízkou rychlostí.**
- **Když otáčíte volantem při nízkých teplotách, můžete slyšet neobvyklý zvuk. Jakmile teplota vzroste, hluk zmizí. To je normální.**
- **Když vozidlo stojí a otáčíte volantem trvale zcela doprava nebo doleva, úsilí potřebné k otáčení se zvýší. Nejde o poruchu systému. S postupem času se úsilí potřebné k otočení volantu vrátí do běžného stavu.**

## Sklon volantu / teleskopický sloupek řízení

### VÝSTRAHA

Nikdy nenastavujte volant za jízdy. Můžete ztratit kontrolu nad řízením a můžete zapříčinit vážné zranění, usmrcení nebo nehody.

### Informace

Po seřízení nemusí někdy zajišťovací/ uvolňovací páčka volant zajistit.

Nejde o poruchu. Stává se to v případě, že nejsou správně zasunuta ozubená kola. V takovém případě nastavte volant znovu a zamkněte jej.



Změna úhlu a výšky volantu :

1. Zatáhněte za uvolňovací páčku dolů (1).
2. Nastavte volant do požadovaného úhlu (2) a výšky (3) (je-li ve výbavě). Umístěte volant tak, aby směřoval k vaší hrudi, nikoliv k obličeji. Ujistěte se, že vidíte na varovné kontrolky a ukazatele na přístrojové desce.
3. Zatáhnutím uvolňovací páčky nahoru zamkněte volant v nastavené poloze.

Pokuste se pohnout volantem nahoru a dolů, abyste se ujistili, že je řádně zajištěný.

### POZOR

Při nastavování výšky volantu ne-  
tlačte ani netáhněte přílišnou silou,  
aby nedošlo k poškození mecha-  
nismu.

## Vyhřívání volantu (je-li ve výbavě)



Pokud je spínač zapalování v poloze ON nebo pokud běží motor, stiskněte pro vyhřívání volantu příslušné tlačítko. Rozsvítí se kontrolka v tlačítku.

Pro vypnutí vyhřívání volantu znovu stiskněte tlačítko. Kontrolka v tlačítku zhasne.

### **i** Informace

Vyhřívání volantu se automaticky vypne zhruba po 30 minutách od zapnutí vyhřívání.

### **POZNÁMKA**

Na volant neinstalujte žádný kryt nebo příslušenství. Kryt či příslušenství mohou poškodit systém vyhřívání volantu.

## Houkačka



Pokud chcete použít houkačku, stiskněte oblast označenou symbolem houkačky na volantu (viz obrázek). Houkačka houká pouze tehdy, když je stisknutá tato oblast.

### **POZNÁMKA**

Pokud chcete použít houkačku, netlučte do ní ani nebuďte pěstí. Netlačte na houkačku ostrými předměty.



## ZRCÁTKA

### Vnitřní zpětné zrcátko

Před jízdou nastavte zpětné zrcátko tak, abyste viděli skrze střední část zadního okna.



#### VÝSTRAHA

Ujistěte se, že vám nic nebrání ve výhledu. Nedávejte na zadní sedadla, do zavazadlového prostoru či za zadní opěrky hlavy žádné předměty, které by mohly blokovat výhled skrze zadní okno.



#### VÝSTRAHA

Abyste se vyhnuli závažnému zranění při nehodě nebo rozvinutí airbagu, neupravujte zpětné zrcátko a nenastalujte široké zrcátko.



#### VÝSTRAHA

NIKDY nenastavujte zrcátko za jízdy. Může dojít ke ztrátě kontroly nad vozidlem a k nehodě.

#### POZNÁMKA

Při čištění zrcátka používejte papírovou utěrku nebo podobný materiál, který navlhčete čisticím prostředkem na sklo. Nerozstříkujte čisticí prostředek na sklo přímo na zrcátko, neboť by mohlo dojít k jeho poškození následkem vniknutí čisticího prostředku dovnitř tělesa zrcátka.

### Zpětné zrcátko s přepínáním den/noc (je-li ve výbavě)



[A]: Den, [B]: Noc

Nastavení proveďte před jízdou a s páčkou pro přepínání den/noc v poloze pro den.

Přitáhněte páčku pro přepínání den/noc směrem k sobě, abyste omezili oslnění od světlometů vozidel za vámi při jízdě v noci.

*Mějte na paměti, že v poloze pro noc není obraz pohledu dozadu tak jasný.*

## Vnější zpětné zrcátko



Ujistěte se, že máte zrcátka nastavená před jízdou.

Vaše vozidlo je vybaveno vnějšími zpětnými zrcátky na levé i pravé straně.

Tělesa zrcátek je možné sklopit, aby se předešlo jejich poškození v automatické myčce nebo při projíždění úzké ulice.

Když je rychlost vozidla vyšší než 15 km/h, vnější zpětná zrcátka se nesklopí.



### VÝSTRAHA

- **Pravé vnější zpětné zrcátko je konvexní. V některých zemích je také levé vnější zpětné zrcátko konvexní. Předměty zobrazované v zrcátku se nacházejí blíže, než se v zrcátku zdá.**
- **Použijte vnitřní zpětné zrcátko nebo otočte hlavu dozadu, abyste zjistili skutečnou vzdálenost vozidel vzadu, když přejíždíte do jiného jízdního pruhu.**



### VÝSTRAHA

**Nenastavujte ani nesklápějte vnější zpětná zrcátka za jízdy. Může dojít ke ztrátě kontroly nad vozidlem a k nehodě.**

### POZNÁMKA

- **Neseškrabujte námrazu z povrchu zrcátka; můžete poškodit skleněný povrch.**
- **Pokud je zrcátko zablokované ledem, nenastavujte jej silou. Použijte schválený odmrazovací sprej (nikoli nemrznoucí kapalinu do chladiče) nebo houbičku či jemnou látku s velmi tepou vodou, případně převezte vozidlo do tepla a nechte led roztát.**

## Nastavení zpětných zrcátek

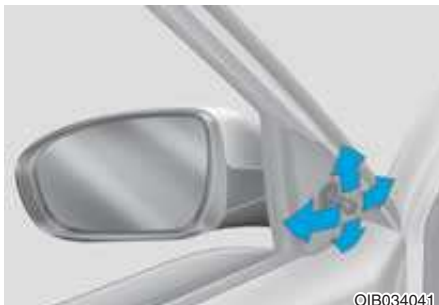

### Manuální typ (je-li ve výbavě)

Při nastavování vnějšího zrcátka pohybujte ovládací páčkou.



### Elektrický typ (je-li ve výbavě)

Otočte páčkou (1) k písmenu L (vlevo) nebo R (vpravo) a zvolte zrcátko, které chcete nastavit.

Pomocí ovladače pro nastavení zrcátka upravte sklon zrcátka nahoru, dolů, doleva nebo doprava.

### POZNÁMKA

- Zrcátka se přestanou pohybovat, jakmile dosáhnou maximálního úhlu nastavení, ale motor pracuje dál, dokud je ovladač stisknutý. Nedržte ovladač stisknutý déle než je nutné, protože by mohlo dojít k poškození motoru.
- Nepokoušejte se nastavit vnější zpětné zrcátko rukou, mohlo by dojít k poškození jeho motoru.

### Sklopení vnějšího zpětného zrcátka



Pokud chcete sklopit vnější zpětné zrcátko, uchopte těleso zrcátka a sklopte jej směrem k zadní části vozidla.

## OKNA

### Elektrické ovládání oken (je-li ve výbavě)

■ Levostranné řízení

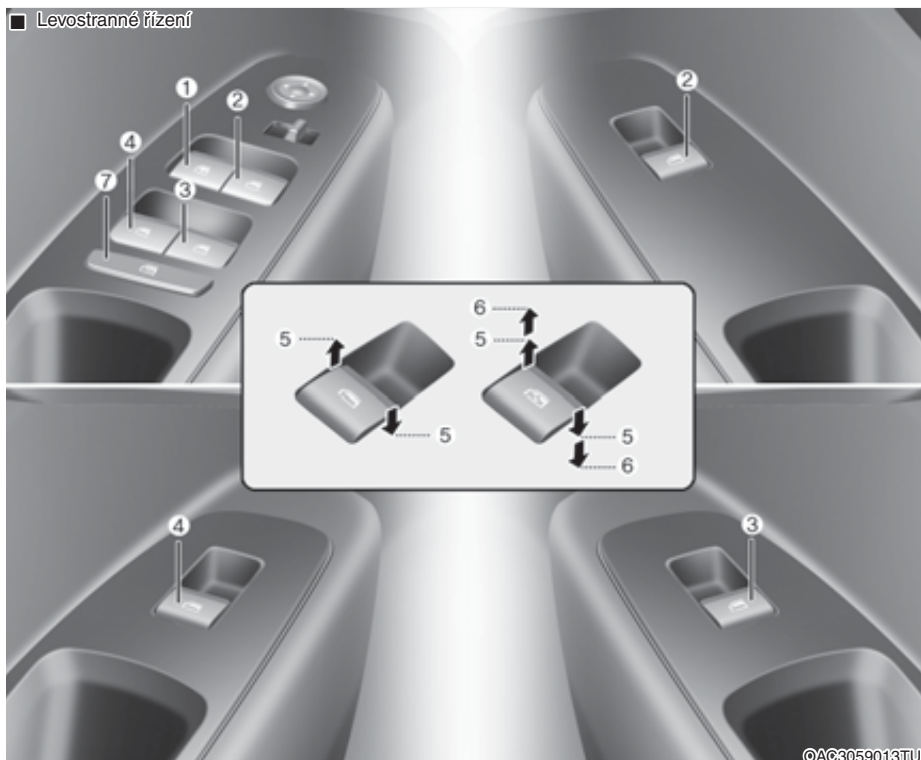

©AC3059013TU

- (1) Spínač elektrického ovládání oken na straně řidiče\*
- (2) Spínač elektrického ovládání oken na straně spolujezdce vpředu\*
- (3) Spínač elektrického ovládání okna v zadních dveřích (vpravo)\*
- (4) Spínač elektrického ovládání oken v zadních dveřích (vlevo)\*

- (5) Otevírání a zavírání oken
- (6) Automatické elektrické ovládání okna\*
- (7) Spínač zablokování ovládání elektricky ovládaných oken\*

\*: je-li ve výbavě

■ Pravostranné řízení

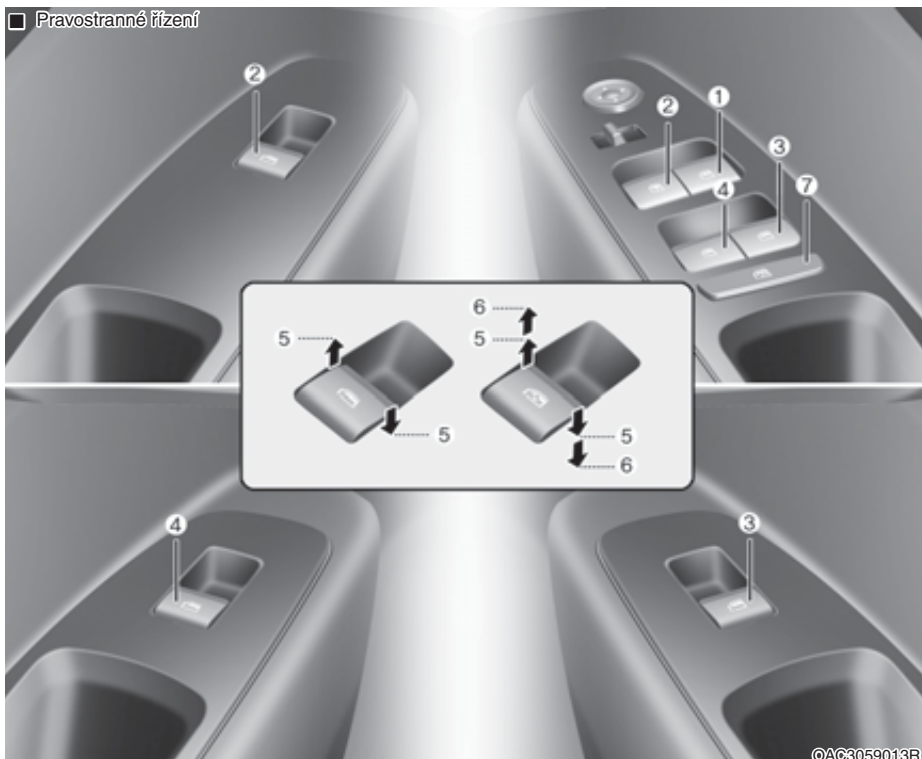

©AC3059013R

- (1) Spínač elektrického ovládání oken na straně řidiče\*
- (2) Spínač elektrického ovládání oken na straně spolujezdce vpředu\*
- (3) Spínač elektrického ovládání okna v zadních dveřích (vpravo)\*
- (4) Spínač elektrického ovládání oken v zadních dveřích (vlevo)\*

- (5) Otevírání a zavírání oken
- (6) Automatické elektrické ovládání okna\*
- (7) Spínač zablokování ovládání elektricky ovládaných oken\*

\*: je-li ve výbavě

Aby bylo možné otevírat či zavírat okna, musí být spínač zapalování v poloze ON. Na každých dveřích je ovladač, který ovládá okno ve dveřích. Řidič má u ovládání elektrických oken ovladač, kterým může zablokovat funkci oken ostatních cestujících. Elektricky ovládaná okna budou funkční cca 30 sekund po uvedení spínače zapalování do polohy ACC nebo OFF. Pokud však otevřete přední dveře, nelze ovládání oken používat ani po dobu 30 sekund.



## VÝSTRAHA

Nevystrkujte z okna hlavu, paže ani jinou část těla z okna. Mohlo by dojít k závažnému nebo smrtelnému zranění.



## Informace

- V chladných a vlhkých oblastech nemusí elektrické ovládání oken fungovat správně z důvodu mrazu.
- Pokud budete mít během jízdy zcela otevřená (nebo pootevřená) zadní okna či střešní okno (pokud je ve výbavě), můžete zaznamenat nárazy větru nebo vibrace. Jde o běžný jev a lze jej omezit nebo zcela odstranit následujícím způsobem. Pokud k výše uvedeným projevům dojde v důsledku otevření jednoho či obou zadních oken, pootevřete obě přední okna o cca 2,5 cm.

Pokud se zvuk projevuje při otevřeném střešním okně, trochu střešní okno přivřete.

## Otevírání a zavírání oken

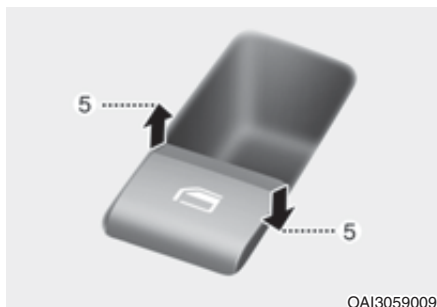

OAI3059009

Pokud chcete otevřít nebo zavřít okno, stiskněte příslušný spínač nebo zatáhněte za jeho přední část do prvního dorazu (5).

## Automatické otevření okna (je-li ve výbavě) (okno na straně řidiče)



OAC3059015TU

Krátkým stisknutím spínače ovládání okna do druhého dorazu (6) se zcela otevře okno řidiče, i když spínač uvolníte. Pokud chcete okno zastavit v požadované poloze, když se okno pohybuje, zatáhněte nebo stlačte ovladač v opačném směru pohybu okna.

### **Resetování elektricky ovládaných oken**

Pokud elektrické ovládání oken nefunguje normálně, systém automatického ovládání oken musí být resetován následujícím způsobem:

1. Otočte spínač zapalování do polohy ON.
2. Zavřete okno a táhněte ovladač ovládání okna vzhůru nejméně po dobu jedné sekundy.

Pokud ani po resetování nefungují elektricky ovládaná okna správně, je vhodné nechat systém zkontrolovat u autorizovaného opravce HYUNDAI.

### **⚠ VÝSTRAHA**

**Automatické obracení chodu nefunguje při resetování oken. Před zavřením oken se ujistěte, že jim v cestě nestojí žádná část těla ani jiné předměty. Mohlo by dojít ke zranění nebo k poškození vozidla.**

### **Automatické obracení chodu (je-li ve výbavě)**

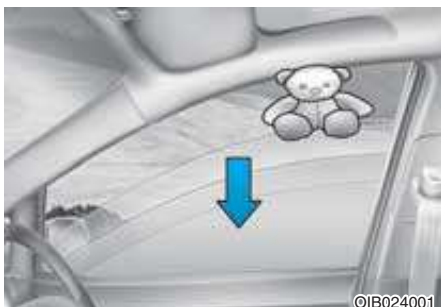

Pokud okno detekuje při automatickém zavírání překážku, zastaví se a spustí o zhruba 30 cm, aby bylo možné předmět z okna uvolnit.

Pokud okno detekuje překážku, když je ovladač trvale přidržen ve zvednuté poloze, okno se zastaví v pohybu směrem nahoru a poté se spustí asi o 2,5 cm.

Pokud je spínač ovládání okna tlačěn nahoru dalších 5 sekund po spuštění dolů automatickým obráceným chodem, automatický obrácený chod přestane fungovat.

### **i Informace**

**Funkce automatického obracení chodu je aktivní pouze v případě, že byla použita funkce automatického zavření úplným zatažením za ovladač do druhé zarážky.**

### **⚠ VÝSTRAHA**

**Před zavřením oken se ujistěte, že jim v cestě nestojí žádná část těla ani jiné předměty. Mohlo by dojít ke zranění nebo k poškození vozidla.**

Pokud je mezi oknem a horním rámem zachycen předmět, jehož průměr je menší než 4 mm, funkce automatického obracení chodu nemusí detekovat překážku, nezastaví pohyb a neobráti směr pohybu.

### **POZNÁMKA**

**Nedávejte na okna žádné doplňky. Nemusí fungovat funkce automatického obracení chodu.**

### **Tlačítko zablokování ovládání elektricky ovládaných oken**



Řidič může zablokovat ovládání oken zadních dveří stisknutím tlačítka pro zablokování ovládání zadních oken.

Když dojde ke stisknutí tlačítka zablokování ovládání oken:

- Pomocí hlavního ovladače řidiče lze ovládat všechna elektricky ovládaná okna.
- Pomocí ovladač u spolujezdce vpředu lze ovládat okno na straně spolujezdce.
- Pomocí ovladačů na zadních oknech nelze ovládat zadní okna.

### **POZNÁMKA**

- **Abyste předešli možnému poškození systému elektrického ovládání oken, nezavírejte ani neotevírejte dvě nebo více oken najednou. Zajistíte tak také dlouhou životnost pojistky.**
- **Nikdy se nesnažte současně ovládat jedno okno ovladačem na dveřích řidiče a ovladačem na příslušných dveřích v opačném směru. Pokud by tato situace nastala, okno se zastaví a nebude možné ho zavřít ani otevřít.**

### **⚠ VÝSTRAHA**

- **Nikdy nenechávejte klíčky ve vozidle s dětmi bez dozoru, jestliže běží motor.**
- **NIKDY nenechávejte ve vozidle dítě bez dozoru. Dokonce i velmi malé děti mohou neúmyslně uvést vozidlo do pohybu, přiskřípnout se v oknech nebo přivodit zranění sobě nebo ostatním.**
- **Vždy se dvakrát ujistěte, že všechny paže, ruce, hlava a jiné předměty jsou v bezpečí mimo dráhu zavíracího se okna.**
- **Nenechte děti, aby si hrály s elektrickým ovládáním oken. Mějte tlačítko blokování ovládání oken na dveřích řidiče v poloze LOCK (zatlačené). Neúmyslné ovládání oken dětmi může mít za následek vážné zranění.**
- **Během jízdy nevyskrkujte z oken hlavu, paže ani tělo.**



## VNĚJŠÍ VÝBAVA

### Kapota

#### Otevření kapoty



1. Zkontrolujte, že je řadicí páka v poloze N (neutrál, u robotizované převodovky) nebo v poloze prvního rychlostního stupně nebo R (zpátečka, u manuální převodovky) a zatáhněte parkovací brzdu.
2. Zatáhněte za uvolňovací páku, abyste kapotu uvolnili. Kapota by se měla mírně pootevřit.



3. Přejděte před přední část vozidla, mírně kapotu nadzvedněte, zatáhněte za druhou západku (1) uvnitř pod střední částí kapoty a kapotu zvedněte (2).

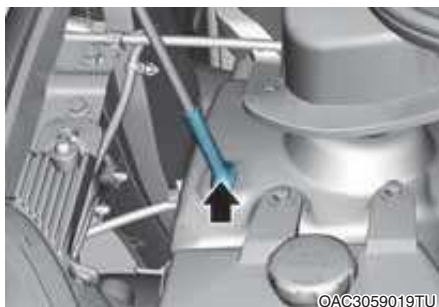

4. Vytáhněte z kapoty podpěru.
5. Kapotu zajistěte v otevřené poloze pomocí podpěry.

#### Zavření kapoty

1. Před zavřením kapoty zkontrolujte následující:
  - Všechny uzávěry plnicích otvorů musí být správně instalovány.
  - Rukavice, hadry nebo jiné hořlavé materiály musí být odstraněny z motorového prostoru.
2. Vraťte podpěrnou tyč do spony, jinak by mohla za jízdy rachotit.
3. Kapotu spusťte napůl dolů (do výše cca 30 cm) a pro zajištění ji zatlačte dolů. Poté pečlivě ověřte, že je zajištěná.
 

Pokud lze kapotu lehce nazdvihnout, není bezpečně zajištěna. Znovu ji otevřete a zavřete ji větší silou.

## VÝSTRAHA

- Před zavřením kapoty se ujistěte, že zavírající se kapotě nic nestojí v cestě.
- Před jízdou vždy pečlivě zkontrolujte, zda je kapota správně zavřená. Zkontrolujte, zda není ve sdruženém přístroji zobrazena varovná kontrolka nebo hlášení otevřené kapoty. Při jízdě s otevřenou kapotou může dojít k naprosté ztrátě výhledu a následné nehodě.
- Nejezděte s vozidlem se zvednutou kapotou, která brání ve výhledu. Mohla by způsobit nehodu, spadnout nebo se poškodit.

## Dveře zavazadlového prostoru

### Otevření dveří zavazadlového prostoru



- Dveře zavazadlového prostoru se zamykají nebo odemykají otočením klíčku do polohy „Zamknuto“ nebo „Odemknuto“. (je-li ve výbavě).
- Dveře zavazadlového prostoru se zamknou nebo odemknou, když jsou všechny dveře zamknuty nebo odemknuty dálkovým ovládním, chytrým klíčkem nebo spínačem centrálního zamykání/odemykání. (Je-li vozidlo vybaveno funkcí centrálního zamykání dveří).
- Jsou-li dveře zavazadlového prostoru odemknuté, lze zavazadlový prostor otevřít zatažením vnější kliky dveří zavazadlového prostoru směrem nahoru.

## Informace

V chladu a vlhku nemusí zámky a mechanismy dveří fungovat správně z důvodu mrazu.

## VÝSTRAHA

Dveře zavazadlového prostoru se vyklápějí nahoru. Ujistěte se, že když se otevírají dveře zavazadlového prostoru, nejsou v blízkosti zadní části vozidla žádné objekty ani lidé.

**POZNÁMKA**

Ujistěte se, že jste před jízdou zavřeli dveře zavazadlového prostoru. Pokud tyto dveře nejsou před jízdou zavřené, mohlo by dojít k poškození vzpěr dveří a příslušenství dveří zavazadlového prostoru.

**Zavření dveří zavazadlového prostoru**

Pokud chcete zavřít dveře zavazadlového prostoru, stáhněte a zatlačte dveře zavazadlového prostoru řádně dolů. Ujistěte se, že jsou dveře zavazadlového prostoru bezpečně zajištěny západkou.

**VÝSTRAHA**

Před zavřením dveří zavazadlového prostoru se ujistěte, že vaše ruce, nohy a jiné části těla jsou bezpečně mimo jejich dosah.

**POZOR**

Při zavírání dveří zavazadlového prostoru se ujistěte, že se nic nenachází v blízkosti jejich západky a zástrčky. Mohlo by dojít k poškození západky dveří zavazadlového prostoru.

**VÝSTRAHA****Výfukové plyny**

Jestliže pojedete s otevřenými dveřmi zavazadlového prostoru, do vozidla budou pronikat nebezpečné výfukové plyny, které mohou cestujícím ve vozidle způsobit úraz nebo smrt.

Pokud musíte jet s otevřenými dveřmi zavazadlového prostoru, mějte všechna okna a všechny větrací otvory otevřené, aby do vozidla proudil další vzduch.

**VÝSTRAHA**

Dveře zavazadlového prostoru by měly být za jízdy vždy zcela zavřené. Necháte-li dveře otevřené nebo jen přivřené, mohou do vozidla pronikat jedovaté výfukové plyny obsahující oxid uhelnatý (CO) a způsobit závažné zdravotní problémy nebo smrt.

**VÝSTRAHA****Zadní zavazadlový prostor**

Cestující by neměli nikdy cestovat v zavazadlovém prostoru, kde není k dispozici žádný zádržný systém. Aby se předešlo zranění v případě nehody nebo při prudkém brzdění, cestující by měli být vždy správně připoutáni.

**⚠ VÝSTRAHA**



**Nepřidržujte vzpěru dveří zavazadlového prostoru. Pamatujte, že poškozením tohoto dílu může dojít k poškození vozidla a nebezpečné situaci.**

**Dvířka plnicího hrdla palivové nádrže**

***Otevření dvířek plnicího hrdla palivové nádrže***



Dvířka plnicího hrdla palivové nádrže je nutné otevřít zevnitř vozidla zatažením za páčku otevírání dvířek.

1. Vypněte motor.
2. Zatahněte za páčku otevření dvířek plnicího hrdla palivové nádrže.



3. Tahem zcela otevřete dvířka plnicího hrdla palivové nádrže (1).
4. Uzávěr palivové nádrže (2) sejměte otáčením proti směru hodinových ručiček. Může se ozvat syčivý zvuk, když se vyrovnává tlak uvnitř nádrže.
5. Uzávěr umístěte na dvířka (3).

***i* Informace**

Jestliže se dvířka neotevřou, protože se kolem nich vytvořil led, jemně na dvířka poklepejte nebo na ně zatlačte, aby se led rozlomil a dvířka se uvolnila. Dvířka neotevírejte páčením. V případě potřeby postříkejte prostor kolem dvířek schválenou rozmrazovací kapalinou (nepoužívejte nemrzoucí směs do chladniče) nebo zajed'te s vozidlem do teplého prostoru, kde led roztaje.

### **Zavření dvířek plnicího hrdla palivové nádrže**

1. Uzávěr nasadte zpět a otáčejte jím doprava, dokud se neozve „cvaknutí“.
2. Zavřete a zajistěte dvířka.



### **VÝSTRAHA**

**Benzin je vysoce hořlavý a výbušný. Nedodržení těchto pokynů může vést k ZÁVAŽNÉMU nebo SMRTELNÉMU ZRANĚNÍ:**

- Přečtěte si a dodržujte veškeré výstražné pokyny uvedené u čerpací stanice.
- Před doplňováním paliva si ověřte, kde je nouzový odpojovač přívodu benzínu, pokud je na čerpací stanici k dispozici.
- Dříve než se dotknete plnicí pistole, měli byste eliminovat potenciálně nebezpečný elektrostatický výboj dotykem jiné kovové části vozidla holou rukou, v bezpečné vzdálenosti od plnicího hrdla palivové nádrže, plnicí pistole nebo jiného zdroje výparů.
- Během doplňování paliva nepoužívejte mobilní telefony. Elektrický proud a/nebo elektronické interference z mobilního telefonu mohou potenciálně zapálit palivové výpary a způsobit požár.
- Po zahájení čerpání paliva nenašupujte zpět do vozidla. Dotykem, třením nebo klouzáním po předmětech nebo látkách, v nichž může vznikat statická elektřina, se může začít hromadit elektrický náboj. Elektrostatický výboj může zapálit palivové výpary a způsobit požár. Pokud musíte znovu nastoupit do vozu, měli byste opět eliminovat potenciálně nebezpečný výboj statické elektřiny tím, že se holou rukou dotknete kovové části vozu, která je dostatečně vzdálená od plnicího hrdla paliva, palivové hubice nebo jiného palivového zdroje.
- Při tankování vždy přesuňte řadicí páku do polohy N (neutrál, u robotizované převodovky) nebo prvního rychlostního stupně či R (zpátečka, u manuální převodovky), zatáhněte parkovací brzdu a přepněte zapalování do polohy LOCK/OFF. Jiskry, které produkuje elektrické součásti motoru, mohou zapálit palivové výpary a způsobit požár.
- Pokud používáte schválený přenosný kanystr, položte jej před doplňováním paliva na zem. Elektrostatický výboj z kanystru může zapálit palivové výpary a způsobit požár. Po zahájení doplňování paliva je potřeba udržovat kontakt mezi holou rukou a vozidlem, dokud tankování neskončí.
- Používejte pouze schválené, přenosné plastové kanystry na palivo, které jsou určeny pro transport a uskladnění paliva.

- Nepoužívejte sirky nebo zapalovač a nekuřte ani nenechávejte nedopalky cigaret ve vašem vozidle při pobytu na čerpací stanici, zejména při doplňování paliva.
- Nepřepněte nádrž, mohlo by dojít k přetečení paliva.
- Pokud během doplňování paliva dojde k požáru, vzdalte se od vozidla a okamžitě kontaktujte vedoucího čerpací stanice a potom místní hasiče. Dodržujte všechny bezpečnostní pokyny, které od nich obdržíte.
- Pokud palivo pod tlakem vystříkne, může potřísnit vaše šaty a kůži, takže budete vystaveni nebezpečí vznícení a popálení. Vždy odšroubovávejte uzávěr opatrně a pomalu. Pokud kolem uzávěru uniká palivo nebo uslyšíte syčení, počkejte před úplným odšroubováním uzávěru, dokud tyto podmínky nepominou.
- Vždy se ujistěte, že je uzávěr plnicího hrdla palivové nádrže řádně instalován, aby se zabránilo úniku paliva v případě nehody.

#### **POZNÁMKA**

- Nepolijte palivem vnější povrchy vozidla. Všechny typy paliva rozlité na lakované povrchy mohou lak poškodit.
- Pokud je nutné vyměnit uzávěr plnicího hrdla palivové nádrže, použijte pouze originální víčko HYUNDAI nebo jeho ekvivalent určený pro vaše vozidlo. Pokud použijete nesprávný uzávěr plnicího hrdla palivové nádrže, může to mít za následek vážné poškození palivového systému nebo systému řízení emisí.

#### **i** Informace

Ujistěte se, že doplňujete do vašeho vozidla palivo v souladu s „Požadavky na palivo“ uvedenými v úvodní kapitole.

## OSVĚTLENÍ

### Vnější osvětlení

#### Ovládání světel



Pokud chcete ovládat světla, otočte spínač na konci ovládací páčky do jedné z následujících poloh:

- (1) Poloha OFF (O)
- (2) Poloha světel AUTO (je-li ve výbavě)
- (3) Poloha obrysová světla
- (4) Poloha světlometů



#### Poloha světel AUTO (je-li ve výbavě)

Pokud je spínač světel v poloze AUTO, obrysová světla a světlomety se budou ZAPÍNAT a VYPÍNAT automaticky v závislosti na světelných podmínkách vně vozidla.

I při zapnutí funkce AUTO se doporučuje zapnout světla ručně během jízdy v noci či v mlze nebo když vjedete do tmavých prostor, jako jsou tunely nebo podzemní parkoviště.

#### POZNÁMKA

- Nepřikrývejte snímač (1) na přístrojové desce ani nedopusťte, aby se na něj něco vylilo.
- Nečistěte snímač pomocí čisticího prostředku na okna, mohl by zanechat tenký povlak, který by rušil funkci snímače.
- Má-li vaše vozidlo tónovaná skla nebo jiný typ metalické vrstvy na čelním okně, nemusí systém automatického ovládání osvětlení fungovat správně.



### Poloha obrysová světla ( $\text{D}$ )

Obrysová světla, osvětlení registrační značky a přístrojové desky jsou zapnuta.



### Poloha světlometů ( $\text{D}$ )

Světlomet, obrysová světla, osvětlení registrační značky a přístrojové desky jsou zapnuta.

### **i** Informace

Aby bylo možné zapnout světlometry, musí být spínač zapalování v poloze ON.

### Ovládání dálkových světel



Pokud chcete zapnout dálková světla, zatlačte na páčku směrem od sebe.

Kontrolka dálkových světel se rozsvítí při zapnutí dálkových světel.

Pokud chcete vypnout dálková světla, přitáhněte páčku směrem k sobě. Zapnou se tlumená světla.

### **!** VÝSTRAHA

Nepoužívejte dálková světla, pokud proti vám jedou další vozidla. Dálková světla by mohla omezit výhled ostatních řidičů.



Chcete-li krátce bliknout dálkovými světly, přitáhněte páčku k sobě a uvolněte ji. Dálková světla budou svítit, dokud budete držet páčku u sebe.



## Asistenční systém dálkových světel (je-li ve výbavě)



Asistenční systém dálkových světel představuje systém, který automaticky nastaví světlomety (přepíná mezi dálkovými a tlumenými světly) podle jasu ostatních vozidel a jízdních podmínek.

### Nastavení systému

Řidič může zapnout HBA přepnutím spínače zapalování do polohy ON a volbou: „User Settings → Lights → HBA (High Beam Assist)“. Jestliže toto nastavení vypnete, systém HBA nebude v činnosti.

Zvolené nastavení systému HBA se zachová i při dalším nastartování vozidla.

### Provozní podmínky

1. Přepněte spínač světel do polohy AUTO.
2. Zapněte dálková světla zatlačením ovládací páčky od sebe.
3. Kontrolka asistenčního systému dálkových světel () se rozsvítí.
4. Asistenční systém dálkových světel se zapne, když je rychlost vozidla vyšší než 40 km/h.

- 1) Jestliže odtláčíte spínač světel, když je systém v činnosti, systém se vypne.
- 2) Jestliže přitáhnete spínač světel k sobě a dálková světla jsou vypnutá, dálková světla se zapnou. Když spínač pustíte, vrátí se do středové polohy a dálková světla se vypnou.
- 3) Jestliže přitáhnete spínač světel k sobě, když jsou dálková světla systémem apnutá, systém se vypne.
- 4) Pokud přepnete spínač světel do polohy běžných světlometů () , systém se vypne a světlomety budou trvale v režimu tlumených světel.

Když je systém v činnosti, dálková světla se přepnou na tlumená v následujících situacích.

- Když jsou detekovány světlomety protijedoucího vozidla.
- Když dojde k detekci zadních světel vozidla jedoucího vpředu.
- Když dojde k detekci světlometů nebo zadních světel motocyklu nebo jízdního kola.
- Když je okolí dostatečně jasně osvětlené a dálková světla nejsou potřeba.
- Když dojde k detekci pouličního nebo jiného osvětlení.
- Není-li spínač světel v poloze AUTO.
- Když se systém vypne.
- Když rychlost vozidla poklesne pod 30 km/h.

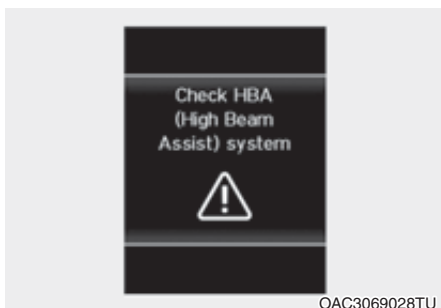

### Varovná kontrolka a hlášení

Když asistenční systém dálkových světel nefunguje správně, zobrazí se na pár sekund varovná zpráva. Po zmizení hlášení bude svítit hlavní varovná kontrolka (⚠).

Doporučujeme vozidlo odvézt k autorizovanému opravci HYUNDAI a nechat systém zkontrolovat.

### POZOR

Systém nemusí fungovat správně v některé z následujících situací:

1) Když je světlo od protijedoucího vozidla nebo vozidla před vámi nevyrazné. Například:

- Když jsou světlomety protijedoucího vozidla nebo zadní světla vozidla jedoucího před vámi pokryta prachem, sněhem či vodou.
- Když má protijedoucí vozidlo vypnuté světlomety, ale zapnutá mlhová světla atd.

2) Když je přední kamera nepříznivě ovlivněna vnějšími podmínkami. Například:

- Když byl přední světlomet poškozen nebo nebyl správně opraven.
- Když nejsou přední světlomety správně seřizeny.
- Při jízdě na úzké, klikaté nebo nerovné cestě.
- Při jízdě do kopce nebo z kopce.
- Když je na křižovatce či na klikaté cestě viditelná pouze část vozidla vpředu.
- Jsou-li poblíž semaforey, reflexní značka, blikající značka nebo zrcadlo.
- Když jsou špatné jízdní podmínky, vozovka je například mokrá či pokrytá sněhem.
- Když se náhle ze zatáčky vynoří vozidlo.
- Když je vozidlo nakloněno kvůli prázdné pneumatice nebo je taženo.
- Když svítí varovná kontrolka (asistenční systém pro udržení v jízdním pruhu).
- Když nelze detekovat světlo přicházející z protijedoucího vozidla nebo vozidla vpředu kvůli výfukovým plynům, kouři, mlze, sněhu atd.
- Když je přední okno pokryté cizorodým materiálem, například ledem či prachem, je zamlžené nebo poškozené

### 3) Když je směrem vpřed špatná viditelnost. Například:

- Když nelze detekovat světla protijedoucího vozidla nebo vozidla vpředu kvůli špatné venkovní viditelnosti (smog, kouř, prach, mlha, silný déšť, sněžení atd.)
- Když je špatný výhled z čelního okna.



### VÝSTRAHA

- **Systém nemusí být funkční po dobu asi 15 sekund po nastartování vozidla nebo inicializaci kamery nebo restartování přední kamery.**
- **Nepokoušejte se rozebrat přední kameru bez pomoci mechanika autorizovaného opravce HYUNDAI.**  
Jestliže byla přední kamera z nějakého důvodu vyjmuta, systém možná bude nutno znovu kalibrovat. Doporučujeme vám nechat tento systém zkontrolovat u autorizovaného opravce HYUNDAI.
- **Když vyměníte čelní sklo, pravděpodobně bude nutné provést znovu kalibraci přední kamery. Pokud k tomu dojde, nechte si vůz zkontrolovat a provést novou kalibraci u autorizovaného opravce HYUNDAI.**
- **Dbejte na to, aby voda nevníkla do modulu asistenčního systému dálkových světel, a nede-montujte ani nepoškozujte součásti tohoto systému.**
- **Nepokládejte na palubní desku předměty, které odrážejí světlo, například zrcadla, bílý papír atd. V případě odrazu slunečních paprsků nemusí systém správně fungovat.**
- **Systém nemusí vždy správně fungovat. Systém vám má ulehčit jízdu. Řidič neustále zodpovídá za bezpečnou jízdu a musí stále sledovat okolní situaci.**
- **Když systém nepracuje správně, přepínejte mezi dálkovými a tlumenými světly ručně.**

### Ukazatele směru a signalizace změny jízdního pruhu

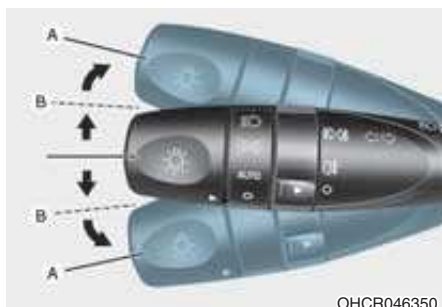

Pro signalizování odbočování zatlačte pro zatáčení doleva páčku dolů a pro zatáčení doprava nahoru do polohy (A). Pokud chcete signalizovat změnu jízdního pruhu, mírně páčku posuňte a přidržte v poloze (B).

Páčka se vrátí do polohy vypnuto po svém uvolnění, nebo po dokončení zatáčení.

Pokud se ukazatele nevypnou, neblíkájí nebo blikají neobvykle, jedna ze žárovek ukazatelů směru může být přepálená a bude nutné ji vyměnit.

### Funkce jednodotykové signalizace změny směru

Pokud chcete aktivovat funkci jednodotykové změny směru, mírně posuňte páčku směrových světel a potom ji uvolněte. Směrová světla bliknou 3krát, 5krát nebo 7krát.

Funkci jednodotykové změny směru lze aktivovat nebo deaktivovat v uživatelském nastavení na displeji LCD a rovněž tak zvolit počet bliknutí (3, 5 nebo 7). **Další informace naleznete v části „Režimy displeje LCD“ v kapitole 4.**

### Přední mlhové světlo (je-li ve výbavě)



Mlhová světla zlepšují viditelnost, je-li snižená kvůli mlze, dešti, sněhu apod.

1. Zapněte parkovací světla.
2. Otočte ovladačem světel (1) do polohy předních mlhových světel.
3. Přední mlhová světla vypnete tak, že znovu přepnete spínač světel do polohy předních světel do mlhy nebo vypnete parkovací (obrysová) světla.

### POZNÁMKA

**Pokud jsou mlhová světla zapnutá, spotřebovávají ve vozidle velké množství elektrické energie. Mlhová světla používejte pouze za špatné viditelnosti.**

### **Zadní mlhové světlo (je-li ve výbavě)**



OAC3059026TU

**Vozidlo s předními mlhovými světly**  
Zadní světlo do mlhy se zapíná následujícím způsobem:

Přepněte spínač světel do polohy tlumených světel, přepněte spínač světel do polohy předních mlhových světel a poté přepněte spínač světel (1) do polohy zadních mlhových světel.



OAC3059027TU

**Vozidlo bez předních mlhových světel**  
Zadní světlo do mlhy se zapíná následujícím způsobem:

Přepněte spínač světel do polohy předních světlometů a pak otočte spínač světel (1) do polohy zadních světel do mlhy.

Zadní mlhové světlo vypnete jedním z následujících způsobů:

- Přepněte spínač světel znovu do polohy zadních světel do mlhy.

- Pokud je spínač světel v poloze obrysových světel, když vypnete přední mlhová světla.

### **Funkce ochrany akumulátoru**

Účelem této funkce je zabránit vybití akumulátoru. Systém automaticky vypne obrysová světla, když řidič vypne motor a otevře dveře na straně řidiče.

Pomocí této funkce se automaticky vypnou obrysová světla v případě, že řidič v noci zaparkuje u krajnice.

Pokud je třeba nechat světla rozsvícená i po vypnutí motoru, proveďte následující:

- 1) Otevřete dveře řidiče.
- 2) Pomocí spínače světel na sloupku řízení VYPNĚTE a znovu ZAPNĚTE obrysová světla.

### **Funkce doběhu světlometů (je-li ve výbavě)**

Když přepnete zapalování do polohy ACC nebo OFF a jsou zapnuté světlomety, zůstanou světlomety (případně také obrysová světla) svítit ještě asi 5 minut. Pokud však při vypnutém motoru otevřete a zavřete dveře u řidiče, světlomety (a obrysová světla) zhasnou po zhruba 15 sekundách.

Světlomety (případně také obrysová světla) lze vypnout dvojitým stisknutím zamykacího tlačítka na dálkovém ovládní nebo na chytrém klíčku nebo otočením spínače světel do polohy OFF či AUTO. Nicméně pokud otočíte spínač světel do polohy Auto, když je venku tma, světlomety se nevypnou.

**POZNÁMKA**

Pokud řidič vystoupí z vozidla jinými dveřmi než dveřmi řidiče, funkce ochrany akumulátoru nefunguje a funkce doběhu světlometů se automaticky nevypne.

Může to způsobit vybití akumulátoru. Abyste zabránili vybití akumulátoru, nezapomeňte světlomety ručně vypnout spínačem světel před vstupem z vozidla.

**Světla pro denní svícení (DLR) (je-li ve výbavě)**

Světla pro denní svícení zvyšují během dne viditelnost přední části vašeho vozidla pro ostatní účastníky silničního provozu.

Systém světel pro denní svícení vypne příslušná světla, když:

1. Je zatažená parkovací brzda.
2. Je vypnutý motor.

**Nastavení sklonu světlometů**

Otáčením spínače nastavení výšky světlometů nastavíte výšku světlometů, aby odpovídala počtu cestujících a nákladu v zavazadlovém prostoru.

Čím vyšší je číslo na regulátoru, tím níže svítí světlomety. Vždy udržujte papsek světlometů ve správné úrovni, jinak mohou světlomety oslňovat ostatní řidiče.

Níže jsou uvedeny příklady vhodného nastavení pro různé zátěže. Pro jiný než uvedený náklad upravte přepínač do polohy, která se nejvíce blíží skutečnosti.

Stav naložení	Poloha spínače
Pouze řidič	0
Řidič + spolujezdec vpředu	0
Plně obsazeno cestujícími (včetně řidiče)	1
Všichni cestující (včetně řidiče) + maximální povolené zatížení	2
Řidič + maximální povolené zatížení	3

### **Statické přisvěcování do zatáček (je-li ve výbavě)**

Při jízdě do zatáčky se automaticky zapne levé či pravé statické přisvěcování do zatáček, které zlepšuje viditelnost. Statické přisvěcování do zatáček se zapne, když je splněna některá z následujících podmínek.

- Rychlost vozidla je nižší než 10 km/h a úhel natočení volantu je přibližně 80 stupňů se zapnutými tlumenými světly.
- Rychlost vozidla je mezi 10 km/h a 90 km/h a úhel natočení volantu je přibližně 35 stupňů se zapnutými tlumenými světly.
- Když vozidlo couvá a je splněna jedna z výše uvedených podmínek, rozsvítí se světlo protilehlé vůči směru natočení volantu.

### **Osvětlení interiéru**

#### **POZNÁMKA**

**Nepoužívejte osvětlení interiéru delší dobu, když je vypnutý motor, jinak se vybije akumulátor.**

#### **Automatické zhasnutí osvětlení interiéru**

Osvětlení interiéru automaticky zhasne přibližně 20 minut po vypnutí motoru a po zavření dveří. Jsou-li otevřené některé dveře, zhasne osvětlení zhruba 40 minut po vypnutí motoru. Zamknete-li dveře dálkovým ovládacím nebo chytrým klíčkem a přejde-li bezpečnostní systém vozidla do pohotovostního stavu, osvětlení zhasne o pět sekund později.

### Osvětlení přední části interiéru



: Přední nebo zadní osvětlení interiéru se rozsvítí, když se otevrou přední nebo zadní dveře, ať už motor běží, nebo ne. Při odemknutí dveří dálkovým ovládním nebo chytrým klíčkem se přední a zadní osvětlení rozsvítí na zhruba 30 sekund, pokud se neotevrou některé dveře. Zavřete-li dveře, přední a zadní osvětlení interiéru po zhruba 30 sekundách postupně zhasne. Nicméně pokud je klíček zapalování v poloze ON nebo pokud jsou všechny dveře zamknuté, přední a zadní světlo zhasne. Přední a zadní světlo zůstane rozsvícené cca 20 minut, když jsou dveře otevřené a spínač zapalování je v poloze ACC nebo OFF.



: Když je tlačítko osvětlení přední části interiéru v této poloze, toto osvětlení bude trvale rozsvícené.



: Když je tlačítko osvětlení přední části interiéru v této poloze, toto osvětlení bude trvale zhasnuté.

### Osvětlení zavazadlového prostoru



Osvětlení se rozsvítí při otevření dveří zavazadlového prostoru.

#### POZNÁMKA

**Světlo v zavazadlovém prostoru bude svítit po dobu, kdy jsou dveře zavazadlového prostoru otevřené. Aby se zbytečně nevybil akumolátor, je potřeba po vyložení či naložení řádně zavazadlový prostor uzavřít.**

### Osvětlení schránky před spolujezdcem (je-li ve výbavě)



Světlo ve schránce před spolujezdcem se rozsvítí při otevření této schránky. Funkce osvětlení schránky před spolujezdcem je podmíněna zapnutím parkovacích světel nebo světlometů.



## STĚRAČE A OSTŘIKOVAČE

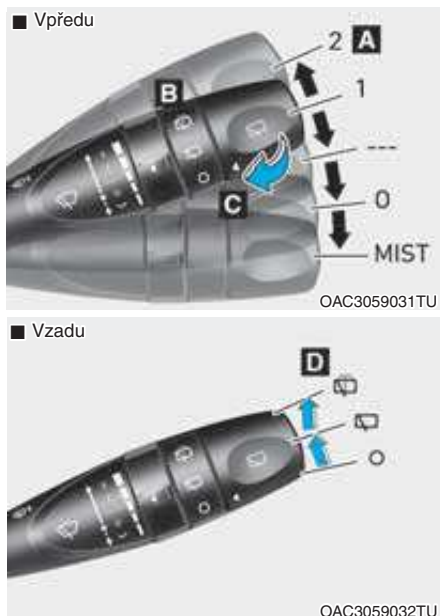



### A: Řízení rychlosti stěračů

- MIST (✓) – jedno setřetí
- OFF (O) – vypnuto
- INT (---) – přerušované stírání (je-li ve výbavě)
- LO (1) – nízká rychlost stírání
- HI (2) – vysoká rychlost stírání

### B: Nastavení doby cyklu cyklovače stíračů

### C: Ostříknutí s krátkým setřením

### D: Ovládání zadních stěračů/ostřikovačů / Ostříknutí s krátkým setřením

-  – Ostříknutí s krátkým setřením
- ON () – trvalé stírání
- OFF (O) – vypnuto

### Stěrače čelního okna

Fungují následujícím způsobem, když je spínač zapalování v poloze ON.

MIST (✓): Potřebujete-li jedno setřetí, zatlačte páčku nahoru a uvolněte ji. Stěrače budou pracovat nepřetržitě, pokud páčku přidržíte v této poloze.

OFF (O): Stěrače nepracují.

INT (---): Stěrače pracují přerušovaně se stejnými intervaly stírání. Pokud chcete nastavit rychlost, otáčejte knoflíkem nastavení rychlosti (B).

LO (1): Stěrač se pohybuje pomaleji.

HI (2): Stěrač se pohybuje rychleji.

### Informace

Pokud je na čelním okně velký nános sněhu nebo ledu, rozmrazujte čelní okno před použitím stěračů po dobu přibližně 10 minut nebo dokud se sníh a/nebo led nerozpustí, abyste zajistili jejich správnou funkci.

Pokud sníh a led před stíráním a ostřikováním neodstraníte, může dojít k poškození stěrače i ostřikovačů.

## Ostříkovače čelního okna



OAC3059034TU

V poloze OFF (O) zatáhněte páčku mírně směrem k vám, čímž se kapalina do ostříkovačů rozpráší na předním okně a stěrače projdou 1–3 cykly. Rozstřík a stírání budou pokračovat, dokud páčku neuvolníte. Když ostříkovače nefungují, je patrně potřeba doplnit kapalinu do ostříkovačů do nádržky.



### VÝSTRAHA

**Když je venková teplota pod bodem mrazu, VŽDY zahřejte čelní okno rozmrazovačem, aby kapalina do ostříkovačů na čelním okně nenamrzala. Mohla by vám zhoršit výhled a způsobit nehodu se závažným zraněním osob nebo smrtí.**



### POZOR

- Abyste předešli možnému poškození čerpadla ostříkovačů, nepoužívejte ostříkovače, když je nádržka na kapalinu prázdná.
- Abyste předešli možnému poškození stěračů nebo čelního okna, nepoužívejte stěrače, když je čelní okno suché.

- Abyste předešli poškození ramen stěračů a jejich součástí, nepokoušejte se hýbat stěrači manuálně.
- Abyste předešli poškození stěračů a ostříkovače, použijte v zimě nebo za chladného počasí nemrzoucí kapalinu.



## Spínač stěrače a ostříkovačů zadního okna (je-li ve výbavě)



OAC3059035TU

Spínač stěrače a ostříkovače zadního okna se nachází na konci ovládací páky stěračů a ostříkovačů.

Stěrač a ostříkovač zadního okna se zapíná otočením spínače do požadované polohy.

-  – Stříknutí kapaliny do ostříkovačů a setření
- ON () – Běžná funkce stěrače
- OFF (O) – Stěrač nepracuje

## ZPĚTNÁ KAMERA (RVM) (JE-LI VE VÝBAVĚ)



©AC3059039TU



©AC3059040TU

Zpětná kamera se aktivuje, pokud je spínač zapalování v poloze ON a řadicí páka je v pozici R (zpátečka).

Jedná se o pomocný systém, který během couvání zobrazuje okolí za vozidlem prostřednictvím zvukových signálů a obrazovky audiosystému nebo informačního a zábavního systému.

### VÝSTRAHA

Zpětná kamera není bezpečnostní zařízení. Slouží pouze jako pomůcka řidiči, s jejíž pomocí může identifikovat předměty v přímém směru uprostřed za vozidlem. Kamera **NEPOKRÝVÁ** celou oblast za vozidlem.

### VÝSTRAHA

- Nikdy se při couvání nespolehejte výhradně na zpětnou kameru.

- **VŽDY** se rozhlédněte kolem vozidla a ujistěte se, že nejsou v okolí žádné předměty či překážky, než se s vozidlem rozjedete kterýmkoli směrem, aby nedošlo ke srážce.
- Vždy věnujte zvýšenou pozornost situaci, když s vozem jedete v blízkosti různých objektů, obzvláště chodců a zejména dětí.
- V zimě může být obraz z kamery zamířený vlivem výfukových plynů, pokud vozidlo delší dobu stojí nebo je zaparkované na vnitřním parkovišti a když parkujete nebo zastavíte vozidlo ve svahu.
- Z důvodu umístění kamery může být ve spodní části obrazovky zadního pohledu částečně vidět registrační značka.

### **POZNÁMKA**

- Neumývejte kameru nebo její okolí přímo vysokotlakou vodou. Působení vody pod vysokým tlakem může způsobit, že zařízení nebude fungovat správně.
- K čištění objektivu nepoužívejte žádný čisticí prostředek obsahující kyselý nebo zásaditý odmašťovače. Používejte pouze jemné mýdlo nebo neutrální čisticí prostředek a důkladně je opláchněte vodou.

### Informace

Vždy udržujte objektiv kamery čistý. Kamera nemusí fungovat správně, je-li její objektiv zakryt nečistotou, vodou nebo sněhem.

## VAROVNÝ SYSTÉM PRO VZDÁLENOST PŘI PARKOVÁNÍ (COUVÁNÍ) (PDW) (JE-LI VE VÝBAVĚ)



[A]: Zadní senzory

Varovný systém pro vzdálenost při parkování (couvání) pomáhá řidiči při couvání s vozidlem tím, že jej upozorní zvukovým signálem v případě, že je detekována překážka do vzdálenosti 120 cm za vozidlem.

Jde o doplňkový systém, který je schopný detekovat pouze předměty, které se nacházejí v dosahu snímačů. Nemůže odhalit předměty v místech, kde nejsou snímače nainstalované.



### VÝSTRAHA



- **VŽDY se rozhlédněte kolem vozidla a ujistěte se, že nejsou v okolí žádné předměty či překážky, než se s vozidlem rozjedete kterýmkoli směrem, aby nedošlo ke srážce.**
- **Vždy věnujte zvýšenou pozornost situaci, když s vozem jedete v blízkosti různých objektů, obzvláště chodců a zejména dětí.**
- **Mějte na paměti, že některé předměty nemusí být na obrazovce viditelné nebo je snímače nemusí odhalit, kvůli jejich vzdálenosti, velikosti či materiálu. To vše může snižovat účinnost snímačů.**

### *Ovládání zadních parkovacích senzorů*

#### Provozní podmínky

- Tento systém se aktivuje, když couvate se spínačem zapalování v poloze ON. Pokud však rychlost vozidla překročí 5 km/h, systém nemusí detekovat překážky.
- Pokud rychlost vozidla překročí 10 km/h, systém vás nebude varovat ani v případě, že jsou překážky detekovány.
- Pokud jsou současně detekovány více než dva objekty, bude nejprve rozpoznán ten, který se nachází nejbližší k vozidlu.

## Typy varovného zvuku a indikace

Typy varovného zvuku	Indikace
Když je předmět od 60 cm do 120 cm od zadního nárazníku: Bzučák vydává přerušované pípavé zvuky.	
Když je předmět od 30 cm do 60 cm od zadního nárazníku: Bzučák vydává pípavé zvuky častěji.	
Když je předmět méně než 30 cm od zadního nárazníku: Bzučák zní trvale.	

### POZNÁMKA

- Indikace se může od ilustrace lišit, podle stavu předmětů a snímačů. Pokud kontrolka bliká, doporučujeme vám nechat vozidlo zkontrolovat u autorizovaného opravce HYUNDAI.
- Jestliže zvuková výstraha nefunguje nebo pokud bzučák zní při přeražení do polohy R (zpátečka) přerušovaně, může to znamenat poruchu varovného systému pro vzdálenost při parkování (couvání). Pokud tato situace nastane, doporučujeme vám nechat vůz co nejdříve zkontrolovat u autorizovaného opravce HYUNDAI.

### ***Vypnutí varovného systému pro vzdálenost při parkování (couvání) (je-li ve výbavě)***



Varovný systém pro vzdálenost při parkování (couvání) vypnete pomocí příslušného tlačítka. Kontrolka na tlačítku se rozsvítí.

### ***Neprovozní podmínky varovného systému pro vzdálenost při parkování (couvání)***

Varovný systém pro vzdálenost při parkování (couvání) nemusí fungovat běžným způsobem, jestliže:

- Následkem vlhkosti se na snímači tvoří námraza.
- Snímač je pokrytý cizím materiálem, jako např. sněhem nebo vodou, nebo je blokován kryt snímače.

Varovný systém pro vzdálenost při parkování (couvání) může selhat v následujících situacích:

- Jízda po nerovných površích, jako jsou nezpevněné cesty, štěrky, výmoly nebo svah.
- Snímač je rušen objekty generujícími nadměrný hluk, jako jsou houkačky vozidel, hlasité motory motocyklů nebo vzduchové brzdy nákladních automobilů.

- Silný déšť nebo stříkající voda.
- Bezdrátové vysílače nebo mobilní telefony poblíž snímače.
- Snímač je pokrytý sněhem.
- Bylo nainstalováno neoriginální vybavení nebo příslušenství nebo došlo ke změně výšky nárazníků nebo instalace snímače.

### **Detekční rozsah se může snížit za následujících podmínek:**

- Teplota venkovního vzduchu je extrémně vysoká nebo nízká.

### **Může se stát, že snímač nerozpozná následující objekty:**

- Ostré nebo tenké objekty, jako např. lana, řetězy nebo malé tyče.
- Objekty, které mají tendenci absorbovat frekvenci snímače, jako např. tkaniny, houbovitě materiály nebo sněh.
- Nedetekovatelné objekty menší než 100 cm a užší než 14 cm v průměru.



### **VÝSTRAHA**

**Vaše záruka na nové vozidlo se nevztahuje na nehody nebo poškození vozidla nebo zranění cestujících z důvodu používání zadních parkovacích senzorů. Vždy jezděte bezpečně a obezřetně.**

**POZNÁMKA**

- Varovný systém pro vzdálenost při parkování (couvání) může identifikovat pouze předměty nacházející se v jeho dosahu a v blízkosti snímačů; nemůže odhalit předměty v místech, kde nejsou snímače nainstalované. Snímače také nemusí detekovat malé nebo tenké objekty, jako např. tyčky nebo objekty nacházející se mezi snímači.

Při couvání vždy vizuálně zkontrolujte oblast za vozidlem.

- Dbejte na to, abyste informovali řidiče vozidla, kteří nemusejí znát tento systém, o jeho schopnostech a omezeních.

**Pravidla používání varovného systému pro vzdálenost při parkování (couvání)**

- Varovný systém pro vzdálenost při parkování (couvání) nemusí vydávat souvislé zvukové znamení, v závislosti na rychlosti a tvarech detekovaných překážek.
- Varovný systém pro vzdálenost při parkování (couvání) nemusí fungovat správně, pokud došlo k úpravě nebo poškození výšky nárazníku vozidla nebo instalace snímače. Správnou funkci snímače může také narušovat zařízení nebo příslušenství, které není instalováno z výrobního závodu.
- Snímač nemusí rozpoznat objekty na vzdálenost menší než 30 cm od snímače nebo může detekovat nesprávnou vzdálenost. Buďte obezřetní.
- Pokud je snímač zamrzlý nebo potřísněný sněhem, nečistotami nebo vodou, nemusí fungovat, dokud nebudou skvrny odstraněny pomocí měkké tkaniny.
- Netlačte na snímač, neškrábejte ho ani neotírejte tvrdými předměty, mohl by se poškodit povrch snímače. Mohlo by dojít k poškození snímače.
- Na snímač a jejich okolí nesměřujte přímo proud vysokotlaké vody. Působení vody pod vysokým tlakem může způsobit, že zařízení nebude fungovat správně.

## MANUÁLNÍ KLIMATIZACE (JE-LI VE VÝBAVĚ)

### ■ Levostranné řízení



### ■ Pravostranné řízení



OAI3059100LOAI3059100



1. Ovladač teploty
2. Ovladač nastavení otáček ventilátoru
3. Ovladač volby režimu
4. Ovladač přívodu vzduchu (poloha režimu vnitřní cirkulace nebo poloha režimu přívodu venkovního (čerstvého) vzduchu)
5. Tlačítko A/C (klimatizace) (je-li ve výbavě)
6. Tlačítko odmrazování zadního okna (pokud je ve výbavě)



## Topení a klimatizace

1. Nastartujte motor.
2. Zvolte polohu pro požadovaný režim.

Postup pro účinnější vytápění a chlazení:

- Topení: 
- Chlazení: 

3. Nastavte ovladač teploty vzduchu na požadovanou hodnotu.
4. Nastavte režim přívodu čerstvého vzduchu.
5. Nastavte ovladač otáček ventilátoru na požadovanou hodnotu.
6. Pokud chcete používat klimatizaci, zapněte ji.

## Výběr režimu

### ■ Levostranné řízení



OAC3059100TU

### ■ Pravostranné řízení



OAC3059100R



Knoflík výběru režimu nastavuje směr proudění vzduchu systému větrání.

Vzduch je možné směřovat na podlahu, otvory v palubní desce nebo otvory před čelním oknem. Je použito pět symbolů reprezentujících polohy Tvář, Dvě úrovně, Podlaha, Podlaha a odmrzování a Odmrazování.



#### **Tvář (B, D)**

Vzduch proudí na horní polovinu těla a do tváře. Navíc u každého otvoru je možné nastavit směr proudění vzduchu z příslušného otvoru.



#### **Dvě úrovně (B, C, D)**

Vzduch proudí do tváře a na podlahu.



#### **Podlaha (A, C, D)**

Většina objemu nasávaného vzduchu je přiváděna na podlahu a malé množství vzduchu proudí kvůli rozmrazování průduchy na čelní sklo a na boční okna.



#### **Podlaha/Odmrazování (A, C, D)**

Většina vzduchu je směřována na podlahu a na čelní okno a menší množství vzduchu boční okna.



#### **Odmrazování (A, D)**

Většina objemu nasávaného vzduchu je přiváděna k čelnímu sklu a malé množství vzduchu proudí průduchy na boční okna.



OAC3059103TU

### Výdechy vzduchu v přístrojové desce

Proud vzduchu větracím výdechem v přístrojové desce lze směřovat nahoru/dolů nebo doleva/doprava pomocí ovládací páčky výdechu.

Pro úplné uzavření ovládací páčky výdechu ji otočte k vnější straně až nadoraz. Chcete-li výdech otevřít, otočte jej k vnitřní straně.

### Ovladač teploty



©AC3059102TU

Při otáčení ovládacího prvku doprava se teplota zvyšuje.

Při otáčení ovládacího prvku doleva se teplota snižuje.

### Ovládání přívodu vzduchu



OAC3059104TU

Používá se pro výběr mezi režimem přívodu čerstvého vzduchu (zvenku) a režimem vnitřní cirkulace (vzduch z kabiny).

### Režim vnitřní cirkulace vzduchu



Je-li zvolen režim vnitřní cirkulace vzduchu, v interiéru vozidla cirkuluje stále stejný vzduch, který je podle zvolené funkce buď ohříván, nebo ochlazován.

### Režim přívodu čerstvého vzduchu



Je-li zvolen režim přívodu čerstvého vzduchu, do vozidla vstupuje vzduch zvenku a je podle zvolené funkce ohříván nebo ochlazován.

## **i** Informace

Doporučuje se používat systém primárně v režimu přívodu čerstvého vzduchu. Režim vnitřní cirkulace vzduchu používejte pouze v případě potřeby.

Delší provoz topení v režimu vnitřní cirkulace vzduchu a bez zapnutí klimatizace může mít za následek zamlnění čelního okna.

Navíc je možné, že při dlouhodobém zapnutí klimatizace se zvoleným režimem vnitřní cirkulace vzduchu dojde k přílišnému vysušení, odvlhčení vzduchu v prostoru pro cestující, a může to přispívat k tvorbě nepříjemného zápachu z výdechů z důvodu zatuchlého vzduchu.

## **!** VÝSTRAHA

- Dlouhodobé nepřerušované používání ventilace v režimu vnitřní cirkulace vzduchu může způsobit ospalost cestujících ve vozidle. To může vést ke ztrátě kontroly nad vozidlem a k nehodě.
- Dlouhodobé nepřerušované používání ventilace v režimu vnitřní cirkulace vzduchu při vypnutém systému klimatizace může způsobit zvýšení vlhkosti v interiéru vozidla.

Může to vést ke kondenzaci vlhkosti na čelním okně a ke zhoršení výhledu.

- Nespěte ve vozidle ani nezůstávejte v zaparkovaném vozidle po delší dobu, pokud jsou vytažená okna a je zapnuté vytápění nebo klimatizace. Mohlo by tím dojít ke zvýšení hladiny oxidu uhličitého v kabině, což může vést k vážnému úrazu nebo smrti.

## Ovladač otáček ventilátoru



Rychlost ventilátoru a průtok vzduchu zvýšíte otočením ovládacího prvku doprava. Rychlost ventilátoru a průtok vzduchu snížíte otočením ovládacího prvku doleva.

Pokud ovládací knoflík nastavení otáček ventilátoru nastavíte do polohy „0“, ventilátor se vypne.

## POZNÁMKA

Ovládání otáček ventilátoru se spínačem zapalování v poloze ON může způsobit vybití akumulátoru. Otáčky ventilátoru ovládejte při běžícím motoru.

## Klimatizace



Pokud chcete klimatizaci zapnout, stiskněte tlačítko A/C (kontrolka se rozsvítí). Opětovným stisknutím tlačítka klimatizaci vypnete.



## Ovládání systému

### Ventilace

1. Zvolte režim proudění vzduchu do tváře .
2. Nastavte režim přívodu čerstvého vzduchu.
3. Nastavte ovladač teploty vzduchu na požadovanou hodnotu.
4. Nastavte ovladač otáček ventilátoru na požadovanou hodnotu.

### Topení

1. Zvolte režim proudění vzduchu na podlahu .
2. Nastavte režim přívodu čerstvého vzduchu.
3. Nastavte ovladač teploty vzduchu na požadovanou hodnotu.
4. Nastavte ovladač otáček ventilátoru na požadovanou hodnotu.
5. Pokud je to žádoucí, zapněte klimatizaci a ovladačem teploty nastavte vytápění, čímž vysušíte vzduch před jeho vstupem do prostoru pro cestující.

Pokud se čelní okno mlží, zvolte režim Podlaha/odmrazování  nebo stiskněte tlačítko k režimu odmrazování čelního okna .

### Užitečné rady

- Chcete-li zabránit pronikání prachu nebo nepříjemného dýmu do interiéru vozidla skrze systém větrání, dočasně nastavte ovladač zdroje přívodu vzduchu do režimu vnitřní cirkulace vzduchu. Jakmile opustíte oblast se znečištěným vzduchem, nezapomeňte opět nastavit ovladač do režimu přívodu čerstvého vzduchu. To pomůže řidiči udržet pozornost a pohodlí ve vozidle.

- Abyste předešli zamlžení čelního okna, nastavte ovládací prvek přívodu vzduchu do režimu přívodu čerstvého vzduchu, zapněte klimatizaci a rychlost ventilátoru a teplotu nastavte na požadovanou hodnotu.

### Klimatizace

Klimatizační systémy HYUNDAI jsou plněny chladivem R-134a nebo R1234yf.

1. Nastartujte motor.
2. Stiskněte tlačítko klimatizace.
3. Zvolte režim proudění vzduchu do tváře .
4. Nastavte ovladač přívodu vzduchu dočasně do režimu vnitřní cirkulace vzduchu, aby se prostor pro cestující rychle ochladil. Když je v prostoru pro cestující dosaženo požadované teploty, přepněte ovladač přívodu vzduchu zpět do režimu přívodu čerstvého vzduchu.
5. Nastavte otáčky ventilátoru a teplotu za účelem udržení maximálního komfortu.

### POZNÁMKA

- **Systém chlazení mohou opravovat pouze školení a certifikovaní technici, kteří zajistí jeho správný a bezpečný provoz.**
- **Systém chlazení je potřeba opravovat v dobře větraném prostoru.**
- **Výparník (cívka chlazení) se nikdy nesmí nahrazovat dílem vyjmutým z ojetého nebo poškozeného vozidla. Nové výparníky MAC musí mít certifikaci (a štítek) potvrzující, že vyhovují normě SAE J2842.**

## **i** Informace

- Když používáte klimatizaci, bedlivě sledujte teploměr, pokud jedete do kopce nebo v husté dopravě a teploty venku jsou vysoké. Provoz klimatizace může způsobit přehřátí motoru. Dál používejte ventilátor, ale vypněte klimatizaci, pokud teploměr indikuje přehřátí motoru.
- Pokud otevřete za vlhkého počasí okna, může při klimatizování dojít ke kondenzaci vody ve vozidle. Protože větší kapky vody mohou způsobit poškození elektrických zařízení, klimatizace by měla být používána pouze při zavřených oknech.

### Rady pro provoz klimatizace

- Pokud bylo vozidlo zaparkované na přímém slunci za horkého počasí, na krátkou dobu otevřete okna, aby horký vzduch zevnitř mohl uniknout.
- Po dostatečném ochlazení přepněte z režimu vnitřní cirkulace vzduchu zpět na režim přívodu čerstvého vzduchu.
- Chcete-li snížit zamlžení oken zevnitř za deštivých či vlhkých dní, snižte vlhkost uvnitř vozidla pomocí klimatizace se zavřenými okny a střešním oknem.
- Během provozu klimatizace můžete občas zaregistrovat drobné změny otáček motoru z důvodu zapínání a vypínání kompresoru klimatizace. Jde o normální projev funkce systému.

- Použijte klimatizaci alespoň jednou měsíčně po dobu několika minut, abyste zajistili maximální výkonnost systému.
- Při používání klimatizace můžete zaregistrovat na zemi pod vozidlem na straně spolujezdce kapající čistou vodu (nebo dokonce kaluž). Jde o normální projev funkce systému.
- Jestliže používáte klimatizaci nadměrným způsobem, rozdíl mezi teplotou vnějšího vzduchu a čelního skla může způsobit zamlžení vnějšího povrchu skla a ztrátu výhledu. V takovém případě přepněte tlačítko pro výběr režimu do polohy a nastavte ventilátor na nejnižší rychlost.

## Údržba systému

### Vzduchový filtr klimatizace

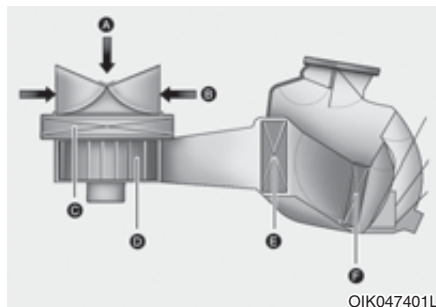

- [A]: Vnější vzduch, [B]: Recirkulovaný vzduch  
 [C]: Vzduchový filtr klimatizace, [D]: Ventilátor  
 [E]: Jádرو výparníku, [F]: Jádرو výměníku tepla

Tento filtr se nalézá pod odkládací skříňkou. Filtruje prach a další částice, které se dostávají do vozidla skrze vytápění a klimatizaci.

Doporučujeme nechávat vzduchový filtr klimatizace vyměňovat u autorizovaného opravce HYUNDAI podle plánu údržby. Pokud je vůz provozován za ztížených podmínek, jako na prašných cestách nebo na cestách s nebezpečným povrchem, je nutné výměnu vzduchového filtru klimatizace provádět častěji.

Pokud se průtok vzduchu prudce sníží, doporučujeme nechat systém zkontrolovat u autorizovaného opravce HYUNDAI.

### **i** Informace

- Vyměňte filtr v souladu s plánem údržby.  
Pokud je vůz provozován za ztížených podmínek, jako na prašných cestách nebo na cestách s nebezpečným povrchem, je nutné výměnu vzduchového filtru klimatizace provádět častěji.
- Pokud se průtok vzduchu výrazně sníží, doporučujeme nechat systém zkontrolovat u autorizovaného opravce HYUNDAI.

### **Kontrola množství chladiva v klimatizaci a maziva v kompresoru**

Pokud je množství chladiva malé, výkonnost klimatizace může být omezená. Také jeho příliš velké množství může mít na systém klimatizace nepříznivý vliv.

Pokud tedy zjistíte abnormální funkci, doporučujeme vám, abyste nechali tento systém zkontrolovat u autorizovaného opravce HYUNDAI.

### **POZNÁMKA**

**Je důležité, aby byl použit správný typ a množství oleje a chladiva. Jinak může dojít k poškození kompresoru a abnormálnímu chodu systému. Abyste předešli poškození, servis systému klimatizace vašeho vozidla by měli provádět pouze vyškolení a certifikovaní technici.**



### **VÝSTRAHA**

**Vozidla vybavená chladivem R-134a**



**Protože toto chladivo se používá při velmi vysokém tlaku, smí systém klimatizace spravovat pouze vyškolení a certifikovaní technici.**

**Veškerá chladiva musí odebírána pomocí náležitých vybavení.**

**Vypouštění chladiva přímo do atmosféry je škodlivé pro lidské zdraví a životní prostředí. Nedodržení těchto varování může vést k vážným úrazům.**

## VÝSTRAHA

Vozidla vybavená chladivem R-1234yf



Protože toto chladivo je mírně hořlavé a používá se při velmi vysokém tlaku, smí servis systému klimatizace provádět pouze vyškolení a certifikovaní technici. Je důležité používat správný typ a množství oleje i chladiva.



Veškerá chladiva musí odebírána pomocí náležitého vybavení.

Vypouštění chladiva přímo do atmosféry je škodlivé pro lidské zdraví a životní prostředí. Nedodržení těchto varování může vést k vážným úrazům.



OAC3019020TU

### Štítek chladiva klimatizace (je-li ve výbavě)

Informace, jaké chladivo je ve vašem vozidle, naleznete na štítku v motorovém prostoru.

■ Příklad  
• Typ A



OHYK059004

• Typ B



OHYK059001

Symbole a specifikace týkající se chladiva klimatizace znamenají následující:

1. Klasifikace chladiva
2. Množství chladiva
3. Klasifikace maziva kompresoru
4. Pozor
5. Hořlavé chladivo
6. Servis systému klimatizace smí provádět pouze registrovaný technik
7. Servisní příručka



## SYSTÉM AUTOMATICKÉ KLIMATIZACE (JE-LI VE VÝBAVĚ)

### ■ Levostranné řízení



### ■ Pravostranné řízení



OAC3059106TU/OAI3059101I

- |   |  |
|---|--|
| <ol style="list-style-type: none"> <li>1. Ovladač nastavení otáček ventilátoru</li> <li>2. Tlačítko A/C (klimatizace)</li> <li>3. Režim vnitřní cirkulace vzduchu/ Režim přívodu čerstvého vzduchu</li> <li>4. Tlačítko volby režimu</li> <li>5. Tlačítko odmrazování zadního okna (je-li ve výbavě)</li> </ol> | <ol style="list-style-type: none"> <li>6. Tlačítko vyhřívání čelního okna</li> <li>7. Tlačítko VYPNUTÍ</li> <li>8. Ovladač teploty</li> <li>9. Tlačítko AUTO (automatické řízení)</li> <li>10. Obrazovka ovládání klimatizace</li> </ol> |
|---|--|

## Automatické topení a klimatizace



### 1. Stiskněte tlačítko AUTO.

Režim, rychlost ventilátoru, přívod vzduchu a klimatizace se budou řídit automaticky podle vámi nastavené teploty.



2. Nastavte ovladač teploty vzduchu na požadovanou hodnotu. Pokud je nastavena nejnižší teplota (LO), klimatizace bude pracovat trvale.

- Chcete-li automatickou funkci vypnout, zvolte libovolné tlačítko z následujících:
  - Tlačítko volby režimu
  - Tlačítko vyhřívání čelního okna (Pro zrušení funkce vyhřívání čelního okna stiskněte ještě jednou toto tlačítko. Na informační obrazovce se ještě jednou zobrazí značka „AUTO“.)

– Ovladač nastavení rychlosti ventilátoru

Zvolená funkce bude řízena ručně, zatímco ostatní funkce automaticky.

- Pro váš komfort použijte tlačítko AUTO a teplotu nastavte na 22 °C.



## **i** Informace



Nikdy nedávejte nic poblíž snímače, aby měl systém lepší kontrolu nad vytápěním i chlazením.

## Manuální topení a klimatizace

Systém topení a klimatizace lze ovládat ručně stisknutím jiných tlačítek než tlačítka AUTO. V tomto případě pracuje systém dle zvoleného příkazu nebo tlačítek. Stisknutím jakéhokoliv tlačítka kromě tlačítka AUTO během používání automatického provozu, budou nezvolené funkce řízeny automaticky.

1. Nastartujte motor.
2. Set the mode to the desired position.

Pro účinnější vytápění a chlazení zvolte režim takto:

- Topení: 
- Chlazení: 

3. Nastavte ovladač teploty vzduchu na požadovanou hodnotu.
4. Nastavte režim přívodu čerstvého vzduchu.
5. Nastavte ovladač otáček ventilátoru na požadovanou hodnotu.
6. Pokud chcete používat klimatizaci, zapněte ji.
7. Pokud chcete znovu zvolit plně automatický režim, stiskněte tlačítko „AUTO“.

## Výběr režimu

■ Levostranné řízení



■ Pravostranné řízení





Tlačítko výběru režimu nastavuje směr proudění vzduchu systému větrání.

Režim směru proudění vzduchu se mění v následujícím pořadí:



### Tvář (B, D)

Vzduch proudí na horní polovinu těla a do tváře. Navíc u každého otvoru je možné nastavit směr proudění vzduchu z příslušného otvoru.

### Dvě úrovně (B, C, D)

Vzduch proudí do tváře a na podlahu.

### Úroveň podlahy (A, C, D)

Většina vzduchu je směřována na podlahu a malé množství je směřováno k odmrazení čelního okna a bočních oken.

### Podlaha a odmrazování (A, C, D)

Většina vzduchu je směřována na podlahu a čelní okno a malé množství je směřováno k odmrazení bočních oken.



### Odmrazování (A, D)

Většina vzduchu je směřována na čelní okno a malé množství k odmrazení bočních oken.



**Výdechy vzduchu v přístrojové desce**  
Proud vzduchu větracím výdechem v přístrojové desce lze směřovat nahoru/dolů nebo doleva/doprava pomocí ovládací páčky výdechu.

Pro úplné uzavření ovládací páčky výdechu ji otočte k vnější straně až nadoraz. Chcete-li výdech otevřít, otočte jej k vnitřní straně.

## Ovladač teploty



Při otáčení ovládacího prvku doprava se teplota zvyšuje.

Při otáčení ovládacího prvku doleva se teplota snižuje.

Každý krok ovládacího prvku představuje zvýšení nebo snížení teploty o 0,5 °C. Pokud je nastavena nejnižší teplota, klimatizace bude pracovat trvale.

## Konverze teploty

Pokud se akumulátor vybije nebo byl odpojen, teplota bude zobrazována ve stupních Celsia.

Změna jednotek teploty z °C na °F nebo z °F na °C:

- Automatická klimatizace  
Stiskněte tlačítko AUTO na 3 sekundy společně se stisknutým tlačítkem OFF.
- Přístrojová deska  
Přejděte do režimu Uživatelská nastavení → Další funkce → Jednotky teploty.

Jednotky teploty na displeji LCD i na obrazovce klimatizace se změní.

## Ovládání přívodu vzduchu



Používá se pro výběr přívodu vzduchu zvenku (čerstvý) nebo vnitřní cirkulaci.

Pokud chcete změnit přívod vzduchu, stiskněte ovladač.

## Poloha pro vnitřní cirkulaci vzduchu



Je-li zvolena poloha pro vnitřní cirkulaci vzduchu, v interiéru vozidla cirkuluje stále stejný vzduch, který je podle zvolené funkce buď ohříván, nebo ochlazován.

## Poloha pro vnější (čerstvý) vzduch



Je-li zvolena poloha pro vnější (čerstvý) vzduch, do vozidla vstupuje vzduch zvenku a je podle zvolené funkce ohříván nebo ochlazován.

## **i** Informace

Doporučuje se používat systém primárně v režimu přívodu čerstvého vzduchu. Režim vnitřní cirkulace vzduchu používejte pouze v případě potřeby.

Delší provoz topení v režimu vnitřní cirkulace vzduchu a bez zapnutí klimatizace může mít za následek zamlžení čelního okna.

Navíc je možné, že při dlouhodobém zapnutí klimatizace se zvoleným režimem vnitřní cirkulace vzduchu dojde k přílišnému vysušení, odvlhčení vzduchu v prostoru pro cestující, a může to přispívat k tvorbě nepříjemného zápachu z výdechů z důvodu zatuchlého vzduchu.

## **⚠** VÝSTRAHA

- Dlouhodobé nepřerušované používání ventilace v režimu vnitřní cirkulace vzduchu může způsobit ospalost cestujících ve vozidle. To může vést ke ztrátě kontroly nad vozidlem a k nehodě.
- Dlouhodobé nepřerušované používání ventilace v režimu vnitřní cirkulace vzduchu při vypnutém systému klimatizace může způsobit zvýšení vlhkosti v interiéru vozidla.  
Může to vést ke kondenzaci vlhkosti na čelním skle a ke zhoršení výhledu.
- Nespěte ve vozidle ani nezůstávejte v zaparkovaném vozidle po delší dobu, pokud jsou vytažená okna a je zapnuté vytápění nebo klimatizace. Mohlo by tím dojít ke zvýšení hladiny oxidu uhličitého v kabině, což může vést k vážnému úrazu nebo smrti.

## Ovladač otáček ventilátoru



Rychlost ventilátoru a průtok vzduchu zvýšíte otočením ovládacího prvku doprava. Rychlost ventilátoru a průtok vzduchu snížíte otočením ovládacího prvku doleva.

## **POZNÁMKA**

Ovládání otáček ventilátoru se spínačem zapalování v poloze ON může způsobit vybití akumulátoru. Otáčky ventilátoru ovládejte při běžícím motoru.

## Klimatizace



OAC3059107TU

Pokud chcete klimatizaci zapnout ručně, stiskněte tlačítko A/C (kontrolka se rozsvítí).

Opětovným stisknutím tlačítka klimatizaci vypnete.

## Režim OFF

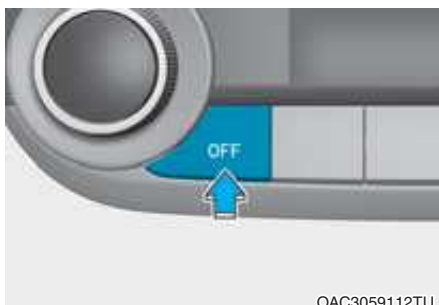

OAC3059112TU

Pokud chcete systém klimatizace vypnout, stiskněte tlačítko OFF. Nicméně můžete stále ovládat tlačítka režimu a sání vzduchu, pokud je spínač zapalování v poloze ON.



## Ovládání systému

### Ventilace

1. Zvolte režim proudění vzduchu do tváře .
2. Nastavte režim přívodu čerstvého vzduchu.
3. Nastavte ovladač teploty vzduchu na požadovanou hodnotu.
4. Nastavte ovladač otáček ventilátoru na požadovanou hodnotu.

### Topení

1. Zvolte režim proudění vzduchu na podlahu .
2. Nastavte režim přívodu čerstvého vzduchu.
3. Nastavte ovladač teploty vzduchu na požadovanou hodnotu.
4. Nastavte ovladač otáček ventilátoru na požadovanou hodnotu.
5. Pokud je to žádoucí, zapněte klimatizaci a ovladačem teploty nastavte vytápění, čímž vysušíte vzduch před jeho vstupem do prostoru pro cestující.

Pokud se čelní okno zamlžuje, zvolte režim Podlaha/Odmrazování  nebo stiskněte tlačítko režimu odmrázování čelního skla .

### Užitečné rady

- Chcete-li zabránit pronikání prachu nebo nepříjemného dýmu do interiéru vozidla skrze systém větrání, dočasně nastavte ovladač zdroje přívodu vzduchu do režimu vnitřní cirkulace vzduchu. Jakmile opustíte oblast se znečištěným vzduchem, nezapomeňte opět nastavit ovladač do režimu přívodu čerstvého vzduchu. To pomůže řidiči udržet pozornost a pohodlí ve vozidle.
- Abyste předešli zamlžení čelního okna, nastavte ovládací prvek přívodu vzduchu do režimu přívodu čerstvého vzduchu, zapněte klimatizaci a rychlost ventilátoru a teplotu nastavte na požadovanou hodnotu.

### Klimatizace

Klimatizační systémy HYUNDAI jsou plněny chladivem R-134a nebo R1234yf.

1. Nastartujte motor.
2. Stiskněte tlačítko klimatizace.
3. Zvolte režim proudění vzduchu do tváře .
4. Nastavte ovladač přívodu vzduchu dočasně do režimu vnitřní cirkulace vzduchu, aby se prostor pro cestující rychle ochladil. Když je v prostoru pro cestující dosaženo požadované teploty, přepněte ovladač přívodu vzduchu zpět do režimu přívodu čerstvého vzduchu.
5. Nastavte otáčky ventilátoru a teplotu za účelem udržení maximálního komfortu.

### POZNÁMKA

- **Systém chlazení mohou opravovat pouze školení a certifikovaní technici, kteří zajistí jeho správný a bezpečný provoz.**
- **Systém chlazení je potřeba spravovat v dobře větraném prostoru.**
- **Výparník (cívka chlazení) se nikdy nesmí nahrazovat dílem vyjmutým z ojetého nebo poškozeného vozidla. Nové výparníky MAC musí mít certifikaci (a štítek) potvrzující, že vyhovují normě SAE J2842.**

### Informace

- Když používáte klimatizaci, bedlivě sledujte teploměr, pokud jedete do kopce nebo v husté dopravě a teploty venku jsou vysoké. Provoz klimatizace může způsobit přehřátí motoru. Dál používejte ventilátor, ale vypněte klimatizaci, pokud teploměr indikuje přehřátí motoru.
- Pokud otevřete za vlhkého počasí okna, může při klimatizování dojít ke kondenzaci vody ve vozidle. Protože větší kapky vody mohou způsobit poškození elektrických zařízení, klimatizace by měla být používána pouze při zavřených oknech.



## Rady pro provoz klimatizace

- Pokud bylo vozidlo zaparkované na přímém slunci za horkého počasí, na krátkou dobu otevřete okna, aby horký vzduch zevnitř mohl uniknout.
- Po dostatečném ochlazení přepněte z režimu vnitřní cirkulace vzduchu zpět na režim přívodu čerstvého vzduchu.
- Chcete-li snížit zamlžení oken zevnitř za deštivých či vlhkých dní, snižte vlhkost uvnitř vozidla pomocí klimatizace se zavřenými okny a střešním oknem.
- Během provozu klimatizace můžete občas zaregistrovat drobné změny otáček motoru z důvodu zapínání a vypínání kompresoru klimatizace. Jde o normální projev funkce systému.
- Použijte klimatizaci alespoň jednou měsíčně po dobu několika minut, abyste zajistili maximální výkonnost systému.
- Při používání klimatizace můžete zaregistrovat na zemi pod vozidlem na straně spolujezdce kapající čistou vodu (nebo dokonce kaluž). Jde o normální projev funkce systému.
- Jestliže používáte klimatizaci nadměrným způsobem, rozdíl mezi teplotou vnějšího vzduchu a čelního skla může způsobit zamlžení vnějšího povrchu skla a ztrátu výhledu. V takovém případě přepněte tlačítko pro výběr režimu do polohy  a nastavte ventilátor na nejvyšší rychlost.

## Údržba systému

### Vzduchový filtr klimatizace

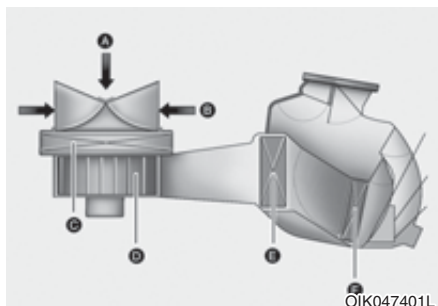

- [A]: Vnější vzduch, [B]: Recirkulovaný vzduch  
 [C]: Vzduchový filtr klimatizace, [D]: Ventilátor  
 [E]: Jádru výparníku, [F]: Jádru výměníku tepla

Vzduchový filtr klimatizace, instalovaný za schránkou před spolujezdcem, filtruje prach a další částice, které pronikají do vozidla zvenčí systémem topení a klimatizace. Pokud se za nějakou dobu nashromáždí ve filtru prach a jiné nečistoty, množství vzduchu proudícího větracími průduchy se může snížit, a tím může docházet k zamlžování vnitřní strany čelního okna, i když máte nastaven režim přívodu čerstvého vzduchu zvenčí.

Pokud k tomu dochází, doporučujeme nechat vyměnit vzduchový filtr klimatizace u autorizovaného opravce HYUNDAI.

## Informace

- Vyměňte filtr v souladu s plánem údržby.

Pokud je vůz provozován za ztížených podmínek, jako na prašných cestách nebo na cestách s nepevným povrchem, je nutné výměnu vzduchového filtru klimatizace provádět častěji.

- Pokud se průtok vzduchu výrazně sníží, doporučujeme nechat systém zkontrolovat u autorizovaného opravce HYUNDAI.

### **Kontrola množství chladiva v klimatizaci a maziva v kompresoru**

Pokud je množství chladiva malé, výkonnost klimatizace může být omezená. Také jeho příliš velké množství může mít na systém klimatizace nepříznivý vliv.

Pokud tedy zjistíte abnormální funkci, doporučujeme vám, abyste nechali tento systém zkontrolovat u autorizovaného opravce HYUNDAI.

### **POZNÁMKA**

Je důležité, aby byl použit správný typ a množství oleje a chladiva. Jinak může dojít k poškození kompresoru a abnormálnímu chodu systému. Abyste předešli poškození, servis systému klimatizace vašeho vozidla by měli provádět pouze vyškolení a certifikovaní technici.

## VÝSTRAHA

Vozidla vybavená chladivem R-134a



Protože toto chladivo se používá při velmi vysokém tlaku, smí systém klimatizace spravovat pouze vyškolení a certifikovaní technici.

Veškerá chladiva musí odebírána pomocí náležitého vybavení.

Vypouštění chladiva přímo do atmosféry je škodlivé pro lidské zdraví a životní prostředí. Nedodržení těchto varování může vést k vážným úrazům.

## VÝSTRAHA

Vozidla vybavená chladivem R-1234yf



Protože toto chladivo je mírně hořlavé a používá se při velmi vysokém tlaku, smí servis systému klimatizace provádět pouze vyškolení a certifikovaní technici. Je důležité používat správný typ a množství oleje i chladiva.



Veškerá chladiva musí odebírána pomocí náležitého vybavení.

Vypouštění chladiva přímo do atmosféry je škodlivé pro lidské zdraví a životní prostředí. Nedodržení těchto varování může vést k vážným úrazům.



### Štítek chladiva klimatizace (je-li ve výbavě)

Informace, jaké chladivo je ve vašem vozidle, naleznete na štítku v motorovém prostoru.

- Příklad
- Typ A



OHYK059004

- Typ B



OHYK059001

Symbols a specifikace týkající se chladiva klimatizace znamenají následující:



1. Klasifikace chladiva
2. Množství chladiva
3. Klasifikace maziva kompresoru
4. Pozor
5. Hořlavé chladivo
6. Servis systému klimatizace smí provádět pouze registrovaný technik
7. Servisní příručka

## ODMRAZENÍ A ODMĚZENÍ ČELNÍHO OKNA



### VÝSTRAHA

#### Vyhřívání čelního okna

Při extrémně vlhkém počasí nepoužívejte polohu  nebo . Rozdíl mezi teplotou venku a teplotou čelního okna může způsobit zamlžení vnější strany čelního okna, a tedy zhoršení výhledu. V tomto případě nastavte ovladač výběru režimu nebo tlačítko  do polohy a ovladač nebo tlačítko nastavení otáček ventilátoru na nejnižší otáčky.

- Chcete-li docílit maximální účinnosti odmrazování, nastavte teplotu na nejvyšší hodnotu a ovladač ventilátoru na nejvyšší rychlost ventilátoru.
- Pokud je během odmrazování nebo odmlžování žádoucí proudění horkého vzduchu na podlahu, nastavte režim podlaha-odmrazení.
- Před jízdou odstraňte veškerý sníh a led z čelního okna, zadního okna, vnějších zpětných zrcátek a všech bočních oken.
- Odstraňte veškerý sníh a led z kapoty a sacích otvorů vzduchu v mřížce kapoty, abyste zlepšili účinnost topení a odmrazování a omezili pravděpodobnost zamlžení vnitřní strany čelního okna.
- Pokud je po nastartování motor chladný, nějakou chvíli trvá, než se vzduch proudící ze systému větrání zahřeje.

## Automatická klimatizace

### Odmížení vnitřní strany čelního okna



1. Zvolte požadovanou rychlost ventilátoru.
2. Nastavte požadovanou teplotu.
3. Stiskněte tlačítko pro odmrazování (☃).
4. Klimatizace se zapne podle vnější teploty, automaticky bude zvolen přívod vzduchu zvenku (čerstvého) a vyšší rychlost ventilátoru.

Pokud se režim nasávání vzduchu zvenku (čerstvého) a vyšší rychlost ventilátoru nezvolí automaticky, nastavte odpovídající tlačítko nebo knoflík manuálně.

Je-li zvolena poloha ☃, nižší rychlost ventilátoru se nastaví na vyšší rychlost.

### Odmrazení vnější strany čelního okna



1. Nastavte ventilátor na maximální otáčky.
2. Nastavte ovládací prvek teploty vzduchu na maximální hodnotu (HI).
3. Stiskněte tlačítko pro odmrazování (☃).
4. Klimatizace se zapne podle vnější teploty a bude automaticky zvolen režim přívodu vzduchu zvenku (čerstvého).

Je-li zvolena poloha, nižší rychlost ventilátoru se nastaví na vyšší rychlost.

## Odmrazovač

### POZNÁMKA

Abyste předešli poškození vodičů přilepených na vnitřní straně zadního okna, nikdy nepoužívejte na čištění okna ostré předměty nebo čisticí prostředky obsahující brusivo.

### **i** Informace

Je-li třeba odstranit námrazu nebo zamlžení z čelního skla, postupujte podle pokynů uvedených v pasáži „Odmrazování a odmlžování čelního okna“ v této kapitole.

## Vyhřívání zadního okna



Zadní okno je vyhříváno za účelem odstranění námrazy, zamlžení a tenké vrstvy ledu z vnitřní a vnější strany, když běží motor.

- Pokud chcete aktivovat vyhřívání zadního okna, stiskněte tlačítko vyhřívání zadního okna na panelu spínačů uprostřed palubní desky. Kontrolka v tlačítku vyhřívání zadního okna se rozsvítí, když je vyhřívání zapnuté.
- Pokud chcete vyhřívání zadního okna vypnout, stiskněte znovu tlačítko vyhřívání zadního okna.

***i*** Informace

- Pokud je na zadním okně silná vrstva sněhu, omeťte ji před zapnutím vyhřívání zadního okna.
- Vyhřívání zadního okna se automaticky vypne zhruba po 20 minutách, kdy je zapalování v poloze LOCK/OFF.

## ÚLOŽNÝ PROSTOR

### VÝSTRAHA

Ve vozidle nikdy neskladujte zapalovače, tlakové nádoby na propanbutan nebo jiné hořlavé/výbušné materiály. Tyto položky se mohou vznítit, pokud je vozidlo vystavené vysokým teplotám po delší dobu.

### VÝSTRAHA

Během jízdy mějte kryty úložných prostorů VŽDY bezpečně uzavřené. Předměty ve vozidle se pohybují stejně rychle jako vozidlo. Když musíte rychle zastavit či zatočit nebo dojde-li k nehodě, předměty mohou z úložných prostorů vylétnout a způsobit poranění, když zasáhnou řidiče nebo cestující.

### **POZNÁMKA**

Abyste předešli možnému odcizení, nenechávejte cenné věci v úložných prostorách.

### Úložný prostor ve středové konzole



Tyto prostory lze použít pro ukládání drobných předmětů.

### VÝSTRAHA

Nevkládejte do odkládacího prostoru těžké, ostré nebo křehké předměty. Takové předměty by v případě náhlého brzdění nebo nehody mohly být vymrštěny z odkládacího prostoru a zranit cestující ve vozidle.



## Schránka před spolujezdcem



Pokud chcete schránku před spolujezdcem otevřít, zatáhněte za rukojeť a schránka před spolujezdcem se automaticky otevře. Po použití schránku před spolujezdcem zavřete.



### VÝSTRAHA

Schránka před spolujezdcem musí být vždy zavřená, pokud ji právě nepoužíváte.

Otevřená schránka před spolujezdcem může spolujezdci způsobit vážné poranění při nehodě, i když má zapnutý bezpečnostní pás.

## Odkládací prostor



### VÝSTRAHA

Nevkládejte do odkládacího prostoru těžké, ostré nebo křehké předměty. Takové předměty by v případě náhlého brzdění nebo nehody mohly být vymrštnuty z odkládacího prostoru a zranit cestující ve vozidle.

## PRVKY V INTERIÉRU

### Zapalovač cigaret (je-li ve výbavě)



Zapalovač cigaret funguje pouze v případě, že je spínač zapalování v poloze ACC nebo ON.

Zasuňte zapalovač zcela do zásuvky. Jakmile je dostatečně nažhaven, zapalovač mírně povyskočí. Doporučujeme, abyste používali díly pro výměnu od autorizovaného opravce HYUNDAI.



### POZOR

Nepřidržíte zapalovač během nahřívání. Mohl by se přehřát a poškodit se, případně poškodit topné těleso. Nepoužívejte zapalovač cigaret pro napájení příslušenství (holicí strojky, příruční vysavače, varné konvice apod.). Používání příslušenství může poškodit zásuvku nebo způsobit selhání elektroinstalace. K podobným účelům slouží elektrické zásuvky ve vozidle.

### POZNÁMKA

- Nepřidržíte zapalovač zasunutý poté, co je již zahřátý, protože by se mohl přehřát.
- Pokud zapalovač nevyskočí během 30 sekund, vyjměte jej, aby nedošlo k jeho přehřátí.
- Do zásuvky zapalovače nevkładejte cizí předměty. Zapalovač se tím může poškodit.

### Popelník (pokud je ve výbavě)



Chcete-li popelník použít, otevřete kryt.

Chcete-li popelník vyčistit, vytáhněte jej ven.

Nepoužívejte popelník ve vozidle jako odpadkový koš.



### VÝSTRAHA

#### Používání popelníku

Pokud vložíte hořící cigaretu nebo zápalku do popelníku, kde jsou hořlavé materiály, může dojít k požáru.

## Držák nápojů (je-li ve výbavě)



Do držáků nápojů je možné vložit pohárky nebo malé plechovky s nápoji.

### POZNÁMKA

- Za jízdy mějte nápoje uzavřené, aby se nemohly vylít. Když se tekutina vylije, může vniknout do elektrických/elektronických systémů vozidla a poškodit elektrická/elektronická zařízení.
- Při čištění rozlité tekutiny nesaňte držák vysokou teplotou. Může dojít k poškození držáku.



### VÝSTRAHA

- Používáte-li držák nápojů, vyhýbejte se prudkým rozjezdům a brzdění, aby se nápoj nevytlil. Pokud se horká tekutina vylije, můžete se popálit. Popálený řidič může ztratit kontrolu nad vozidlem a způsobit nehodu.
- Nedávejte do držáku za jízdy nepříkryté nebo nezabezpečené šálky, láhve, plechovky atd. s horkými nápoji. V případě prudkého zastavení nebo nehody mohou způsobit zranění.
- Do držáků vkládejte pouze měkké šálky. Tvrdé předměty vás mohou v případě nehody zranit.



### VÝSTRAHA

Nevystavujte plechovky nebo láhve přímému slunečnímu svitu a nedávejte je do vozidla, ve kterém je vysoká teplota. Mohou explodovat.

## Sluneční clona

### ■ Strana řidiče

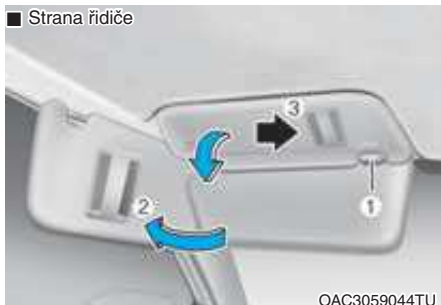

### ■ Strana spolujezdce



Pokud chcete sluneční clonu použít, stáhněte ji dolů.

Pokud chcete sluneční clonu použít pro boční okno, stáhněte ji dolů, uvolněte ze spony (1) a otočte do strany (2).

Držák (3) slouží k uchycení malých lístků.

Pokud chcete použít kosmetické zrcátko, stáhněte clonu dolů (4).

Bezpečně zavřete kryt kosmetického zrcátka a po použití otočte sluneční clonu do její původní polohy.

## VÝSTRAHA

Z důvodu vaší bezpečnosti si neza-  
krývejte výhled při používání slu-  
neční clony.

### **POZNÁMKA**

Nedávejte do držáku lístků více líst-  
ků zároveň. Držák se může poško-  
dit.

## Elektrická zásuvka (je-li ve výbavě)



Elektrická zásuvka je určena pro napájení mobilních telefonů a jiných zařízení určených pro provoz na napájení z elektrického systému vozidla.

Příkon zařízení nesmí překročit 180 W při běžícím motoru.



### VÝSTRAHA

Předcházejte zásahu elektrickým proudem. Nevkládejte do elektrické zásuvky prst nebo jiné cizí předměty (špendlík atd.) a nedotýkejte se jí mokrou rukou.

### POZNÁMKA

Aby nedošlo k poškození zásuvek:

- Zásuvku používejte pouze u běžícího motoru a po použití vyjměte zástrčku příslušenství. Používání příslušenství po delší dobu při vypnutém motoru by mohlo mít za následek vybití akumulátoru.
- Používejte pouze 12V elektrické příslušenství s příkonem do 180 W.
- Pokud používáte elektrickou zásuvku, nastavte klimatizaci nebo topení na nejnižší provozní úroveň.
- Pokud zásuvku nepoužíváte, zavřete krytku zásuvky.
- Některá elektrická zařízení mohou způsobit rušení elektroniky při připojení do elektrické zásuvky ve vozidle. Tato zařízení mohou způsobovat nadměrné rušení zvuku a závady v jiných elektronických systémech nebo zařízeních používaných ve vašem vozidle.
- Zástrčku zasuňte co nejdále. Při nesprávném kontaktu se může zástrčka přehřát a přepálit se pojistka.
- Do zásuvky zapojujte pouze taková zařízení s vlastní baterií, která mají ochranu proti zpětnému proudu. Proud z baterie zařízení může téci do elektrických/elektronických systémů vozidla a narušit jejich provoz.

## Nabíječka USB (je-li ve výbavě)



Nabíječka USB se nachází uvnitř schránky v konzole mezi sedadlem řidiče a spolujezdce. Pro nabíjení chytrého telefonu nebo tabletu zasuňte nabíječku USB do zdířky USB.

- Na obrazovce chytrého telefonu nebo tabletu se zobrazí zpráva o stavu/dokončení nabíjení.
- Chytrý telefon nebo tablet se mohou během nabíjení zahřát. Nicméně to neznamena poruchu systému nabíjení.
- Chytrý telefon nebo tablet s jiným způsobem nabíjení nelze řádně nabít. V takovém případě použijte speciální nabíječku svého zařízení.
- Nabíjecí terminál slouží pouze k nabíjení zařízení. Nabíjecí terminál nepoužívejte ani k zapnutí audia ani k přehrávání médií na AVN.

## Bezdrátové nabíjení mobilního telefonu (je-li ve výbavě)



[A]: Kontrolka, [B]: Nabíjecí podložka

V přední části konzole je instalován systém bezdrátového nabíjení mobilního telefonu.

System je k dispozici, když jsou zavřené všechny dveře a když je spínač zapalování v poloze ON.

### **Pro nabití mobilního telefonu**

Systém bezdrátového nabíjení mobilních telefonů nabíjí pouze mobilní telefony s technologií Qi (**Qi**). Pro ověření, zda váš mobilní telefon podporuje technologii Qi, si přečtěte štítek na krytu příslušenství mobilního telefonu nebo navštivte webové stránky výrobce vašeho mobilního telefonu.

Bezdrátové nabíjení začne, jakmile položíte mobilní telefon s povolenou technologií Qi na jednotku bezdrátového nabíjení.

1. Z nabíjecí jednotky odstraňte všechny ostatní předměty včetně chytrého klíčku. Pokud nedodržíte tento pokyn, může se proces bezdrátového nabíjení přerušit. Položte mobilní telefon doprostřed nabíjecí podložky.
2. Když se telefon nabíjí, kontrolka svítí oranžově. Po nabití začne svítit zeleně.
3. Funkci bezdrátového nabíjení lze zapnout či vypnout v přístrojové desce v režimu uživatelského nastavení. Další informace naleznete v této kapitole v pasáži „Režimy displeje LCD“.

Když se mobilní telefon nenabíjí:

- Mírně změňte polohu mobilního telefonu na nabíjecí podložce.
- Ujistěte se, že indikátor svítí oranžově.

Při poruše systému bezdrátového nabíjení začne kontrolka po dobu 10 sekund blikat oranžově.

V takovém případě dočasně přerušte proces nabíjení a poté se znovu pokuste bezdrátově nabít svůj mobilní telefon.

Systém vydá varování prostřednictvím hlášení na displeji LCD, jestliže je telefon po vypnutí motoru a otevření předních dveří stále položen na bezdrátové nabíjecí jednotce.

V případě mobilních telefonů některých výrobců vás systém nemusí varovat, když mobilní telefon necháte v bezdrátové nabíjecí jednotce. Důvodem jsou určité parametry mobilního telefonu, nikoli porucha bezdrátového nabíjecího systému.

### POZNÁMKA

- Systém bezdrátového nabíjení mobilního telefonu nemusí podporovat některé mobilní telefony, které nejsou ověřeny pro standard Qi (Qi).
- Pro dosažení optimální účinnosti nabíjení pokládejte mobilní telefon doprostřed nabíjecí podložky. Jestliže je mobilní telefon umístěn mírně na jednu stranu, může dojít ke snížení intenzity nabíjení a v některých případech i k zahřívání telefonu.
- V některých případech se může proces bezdrátového nabíjení dočasně zastavit, když je používáno dálkové ovládání nebo chytrý klíček, např. při startování vozidla nebo odemykání či zamýkání dveří apod.
- U některých mobilních telefonů se po plném nabití nemusí barva kontrolky změnit na zelenou.
- Proces bezdrátového nabíjení se může dočasně zastavit, když se uvnitř systému bezdrátového nabíjení mobilního telefonu abnormálně zvýší teplota. Proces bezdrátového nabíjení se znovu spustí, když teplota poklesne na určitou úroveň.
- Proces bezdrátového nabíjení se může dočasně zastavit, když se mezi systémem bezdrátového nabíjení mobilního telefonu a mobilním telefonem nachází kovový předmět, například mince.
- Při nabíjení určitých mobilních telefonů s funkcí vlastní ochrany se rychlost bezdrátového nabíjení může snížit a bezdrátové nabíjení se může i zastavit.
- Má-li mobilní telefon masivní kryt, nemusí být bezdrátové nabíjení možné.
- Není-li mobilní telefon v plném kontaktu s nabíjecí podložkou, nemusí bezdrátové nabíjení fungovat správně.
- Některé magnetické předměty (kreditní karty, telefonní karty a vstupenky) se mohou během bezdrátového nabíjení poškodit.
- Když je na nabíjecí podložku položen mobilní telefon nepodporující funkci bezdrátového nabíjení nebo kovové předměty, může se ozvat slabý zvuk. Tento slabý zvuk je způsoben tím, že vozidlo rozpoznává kompatibilitu předmětu položeného na nabíjecí podložku. To nijak neovlivní vaše vozidlo ani mobilní telefon.

### Informace

Nabíjení se zastaví také v případě, že je spínač zapalování v poloze LOCK/OFF.



## Hodiny



### VÝSTRAHA

Hodiny nenastavujte během jízdy. Můžete ztratit kontrolu nad řízením a zapříčinit vážné zranění nebo nehodu.

Další podrobnosti naleznete v příručce dodávané s vozidlem.

### Háček na šaty (je-li ve výbavě)



Tyto háčky nejsou určeny k pověšení velkých nebo těžkých předmětů.



### VÝSTRAHA

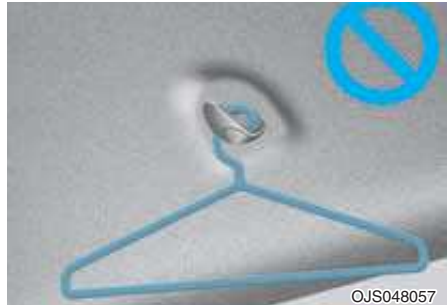

Nevěste na háček ramínka nebo jiné tvrdé předměty kromě oděvů. Neukládejte do tkaninových kapes těžké, ostré nebo křehké předměty. V případě nehody nebo při naplnění hlavových airbagů může dojít k poškození vozidla nebo ke zranění osob.

## Ukotvení rohožek (je-li ve výbavě)



VŽDY používejte podlahové ukotvení a připevněte k němu rohožky. Kotvy na podlaze vpředu udrží podlahové rohožky na místě.



### VÝSTRAHA

Pokud instalujete JAKÉKOLI rohožky do vozidla, je nutné dodržovat následující.

- Před upevněním koberečku ke koberci podlahy vpředu odstraňte z koberce ochrannou fólii. V opačném případě by se mohl kobereček po ochranné fólii volně pohybovat a mohlo by to způsobit nezamýšlené brzdění nebo akceleraci.
- Zajistěte, aby rohožky byly na podlaze řádně zajištěny prostřednictvím ukotvení před jízdou s vozidlem.
- Nepoužívejte ŽÁDNÉ rohožky, které není možné řádně upevnit k ukotvení ve vozidle.

- Nevrstvěte rohožky na sobě (např. univerzální pryžovou rohožku na kobercové rohožce). Na každé místo lze instalovat pouze jednu rohožku.

**DŮLEŽITÉ** – váš vůz byl vyroben s ukotvením pro podlahové rohože na straně řidiče, které je určeno pro bezpečné přidržení podlahových rohoží na místě. Aby se předešlo narušení obsluhy pedálů, společnost HYUNDAI doporučuje, aby byly instalovány pouze rohožky HYUNDAI, které jsou navrženy pro vaše vozidlo.

### Sít na zavazadla (držák) (je-li ve výbavě)



OAC3059055TU

Abyste zajistili předměty v zavazadlovém prostoru, můžete použít čtyři držáky umístěné v zavazadlovém prostoru a upevnit do nich síť na zavazadla. Potřebujete-li síť na zavazadla, doporučujeme vám kontaktovat autorizovaného opravce HYUNDAI.



#### POZOR

Abyste předešli poškození nákladu nebo vozidla, věnujte zvýšenou pozornost převážení křehkých nebo objemných předmětů v zavazadlovém prostoru.



#### VÝSTRAHA

**NEPŘEPÍNEJTE** zavazadlovou síť, aby nedošlo k poranění očí. **VŽDY** dbejte, aby váš obličej i tělo byly v případě uvolnění úchytu sítě mimo dráhu jejího odpružení. **NEPOUŽÍVEJTE** zavazadlovou síť, když popruh jeví viditelné známky opotřebení nebo poškození.

### Kryt zavazadlového prostoru (je-li ve výbavě)



©AC3059056TU

Kryt zavazadlového prostoru slouží k zakrytí zavazadel uložených v zavazadlovém prostoru.

Kryt zavazadlového prostoru může být nastaven do vertikální polohy nebo může být vyjmut.



#### VÝSTRAHA

- Nepokládejte žádné předměty na kryt zavazadlového prostoru. V případě nehody nebo při brzdění by tyto předměty mohly být vrženy do prostoru v interiéru vozidla a mohly by zranit cestující.
- Nikdy nenechte nikoho cestovat v zavazadlovém prostoru. Ten je určený pouze pro zavazadla.

#### POZNÁMKA

Nepokládejte zavazadla na kryt, protože by se mohl poškodit nebo zdeformovat.

## VNĚJŠÍ VÝBAVA

### Střešní nosič (je-li ve výbavě)



Pokud má vozidlo střešní nosič, můžete uložit náklad na střešinu vozidla.

#### POZNÁMKA

Je-li vozidlo vybaveno střešním oknem, musíte umístit náklad na střešní nosič tak, aby nepřekážel pohybu střešního okna.

#### POZNÁMKA

- Při převážení nákladu na střešním nosiči přijměte taková opatření, aby nedošlo k poškození střešiny vozidla.
- Při převážení velkých předmětů na střešním nosiči se ujistěte, že nepřesahují celou délku a šířku střešiny.



### VÝSTRAHA

- V následujících technických údajích je uvedeno maximální zatížení střešních nosičů. Rozdělte náklad na střešním nosiči co nejrovnoměrněji a pevně jej zajistěte.

STŘEŠNÍ NOSIČ	60 kg ROVNOMĚRNĚ ROZLOŽENO
---------------	----------------------------------

Zatížení střešních nosičů nad specifikovaný hmotnostní limit může způsobit poškození vozidla.

- Těžiště vozidla se při naložení zavazadel na střešní nosič zvýší. Vyvarujte se prudkých rozjezdů, brzdění, náhlých manévru nebo jízdy vysokou rychlostí, protože by mohlo dojít ke ztrátě kontroly nad vozidlem nebo k jeho převrácení a k nehodě.
- Při přepravě nákladu na střešním nosiči vždy jezděte pomalu a zatáčky projíždějte opatrně. Náhlé poryvy větru, způsobené počasím nebo předjíždějícími vozidly, mohou působit na náklad uložený na střešním nosiči náhlým vztlakem. To platí zejména, když převážíte velké ploché předměty, jako jsou dřevěná prkna nebo matrace. Může v důsledku toho dojít k pádu nákladu ze střešního nosiče a tím k poškození vašeho vozidla nebo vozidel ve vaší blízkosti.
- Abyste zabránili poškození nebo ztrátě nákladu ze střešního nosiče během jízdy, kontrolujte před vyjetím i častokrát během jízdy bezpečné upevnění nákladu.

## MULTIMEDIÁLNÍ SYSTÉM

### **i** Informace

- Pokud si na vůz nainstalujete vlastní světlomety typu HID, může docházet k rušení audiozařízení a elektroniky.
- Zabraňte kontaktu částí interiéru s chemickými látkami jako parfémy, kosmetické oleje, opalovací krémy, čističe rukou a osvěžovače vzduchu, mohou způsobit poškození nebo odbarvení.

### Zdířka USB



Do rozhraní USB lze připojit zařízení USB.

### **i** Informace

Pokud je přenosné audiozařízení připojeno do elektrické zásuvky, může být přehrávání rušeno. Pokud k tomu dojde, použijte napájecí zdroj přenosného audiozařízení.

### Anténa



Střešní anténa přijímá radiové signály DAB (je-li ve výbavě), AM a FM. Pro demontáž otáčejte střešní anténou proti směru hodinových ručiček. Pro opětovnou montáž ji otáčejte po směru hodinových ručiček.

#### POZNÁMKA

- Před vjezdem do prostoru s nízkou světloú výškou anténu demontujte.
- Před mytím vozidla v automatické myčce demontujte anténu, aby se nepoškodila.
- Při opětovné instalaci antény je důležité, aby byla dobře utažena a nastavena do vzpřímené polohy pro zajištění dobrého příjmu. Lze ji však demontovat při parkování vozidla.

#### POZNÁMKA

Instalace neoriginální antény může vést k průniku vody, hluku, chvění a nesprávné funkci rádia. Doporučuje používat anténu dostupnou u autorizovaného opravce HYUNDAI.

## **i** Informace

Některé modely nemají audiosystém (plastová záslepka) a nemají hlavní přívodní kabel rádia. Pokud chcete vložit vlastní audiosystém nebo originální audiosystém pro poslouchání rádia, doporučujeme použít přívodní kabel dostupný u autorizovaného opravce HYUNDAI.

## Ovládací prvky audiosystému na volantu (jsou-li ve výbavě)

### ■ Typ A



OQXI049068L

### ■ Typ B



OQXI049069L

### ■ Typ C



OQX059012L

Tlačítka na volantu pro ovládání audiosystému jsou umístěna ergonomicky.

### **POZNÁMKA**

**Nepoužívejte ovládací tlačítka dálkového ovládání audiosystému současně.**

**HLASITOST ( + / - ) (1)**

- Stisknutím tlačítka (+) zvýšíte hlasitost.
- Stisknutím tlačítka (-) snížíte hlasitost.

**SEEK/PRESET (  /  ) (2)**

Přemístíte-li kolébkový spínač SEEK/PRESET nahoru nebo dolů a přidržíte-li ho na 0,8 sekundy nebo déle, bude fungovat následujícím způsobem.

**Režim RADIO**

Bude fungovat jako tlačítko volby AUTO SEEK. Bude vyhledávat, dokud tlačítko neuvolníte.

**Režim MEDIA**

Bude fungovat jako tlačítko FF/REW. Pokud kolébkový spínač SEEK/PRESET přemístíte nahoru nebo dolů, bude fungovat následujícím způsobem.

**Režim RADIO**

Bude fungovat jako tlačítko PRESET STATION UP/DOWN.

**Režim MEDIA**

Bude fungovat jako tlačítko TRACK UP/DOWN.

**MODE (  ) (3)**

Stisknutím tlačítka MODE zvolíte režim RADIO/MEDIA/Bluetooth Audio atd.

**MUTE (  ) (4, je-li ve výbavě)**

- Stisknutím tlačítka MUTE ztlumíte zvuk.
- Opětovným stisknutím tlačítka aktivujete zvuk.

** Informace**

Podrobné informace o ovládacích tlačítkách audiosystému jsou popsány na následujících stranách v této kapitole.

**System audio/video/navigace (je-li ve výbavě)**

Podrobné informace o navigačním systému naleznete v samostatné příručce.

## Bezdrátová technologie Bluetooth® hands-free (je-li ve výbavě)



OQXI049071



OAH2048050

Pomocí bezdrátové technologie Bluetooth® je možné ovládat a používat mobilní telefon.

- (1) Tlačítko pro volání/příjem hovorů
- (2) Tlačítko pro ukončení hovoru
- (3) Mikrofon

- Audio: Podrobnosti naleznete v této kapitole v části „AUDIO“.
- Navigace: Podrobné informace o sadě hands-free s bezdrátovou technologií Bluetooth® naleznete v samostatně dodávané příručce.

## Jak funguje rádio ve vozidle

### Příjem FM

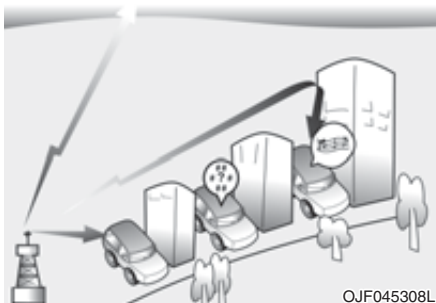

OJF045308L

Vysílače rozhlasových stanic vysílajících v rozsazích FM a AM jsou rozmístěny kolem města. Jejich signály zachytává anténa vašeho vozu. Z antény se signál přivádí do audiosystému, odkud se po úpravě a zesílení vede do reproduktorů.

Audiosystém vašeho vozidla je zkonstruován tak, aby za předpokladu příjmu kvalitního a silného signálu zajistil vysoce kvalitní reprodukci. Za určitých okolností však přijímaný signál není dostatečně silný nebo čistý.

Může to být způsobeno různými faktory, jako je vzdálenost od vysílače, blízkost rozhlasového vysílače jiné stanice, nebo přítomnost budov, mostů nebo jiných velkých terénních překážek v této oblasti.



### Přijem AM (MW, LW)

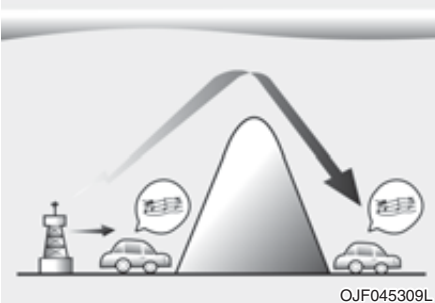

OJF045309L

Přijem signálu v pásmu AM je možný z větší vzdálenosti než v FM. To je způsobeno nižší přenosovou frekvencí signálu v pásmu AM. Tyto dlouhé rádiové vlny s nízkou frekvencí jsou schopny lépe kopírovat zaoblení zeměkoule a nevyzařují pouze v přímém směru do atmosféry. Kromě toho jsou tyto vlny schopny překonávat překážky, takže poskytují lepší plošné pokrytí signálem.

### Rozhlasová stanice FM

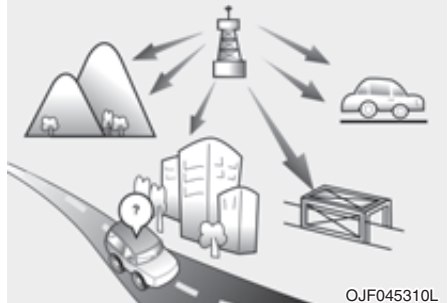

OJF045310L

Signál v pásmu FM je vysílán na vyšší frekvenci a není schopný kopírovat zaoblení zeměkoule. Proto signál FM začíná v krátké vzdálenosti od vysílače slábnout. Přijem signálu v pásmu FM je také negativně ovlivňován budovami, horami nebo jinými překážkami. Tím může dojít ke zhoršení kvality poslechu a vy můžete nabyt dojmu, že je chyba ve vašem audiosystému. Následující stavy jsou naprosto normální a neznamenaají poruchu přístroje:

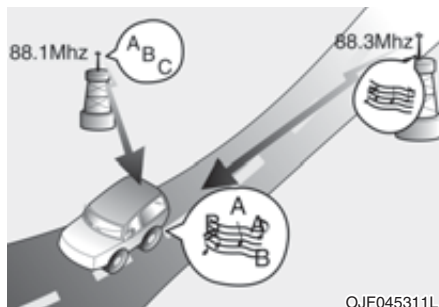
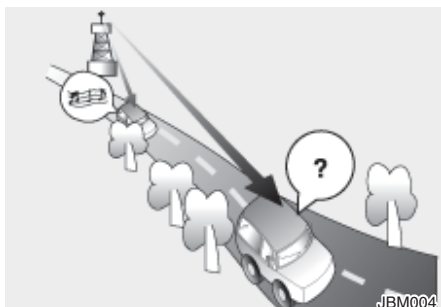

- Slábnutí – když se vaše vozidlo pohybuje od rozhlasového vysílače, signál slábne a zvuk začíná také slábnout. V této situaci doporučujeme naladit jinou stanici se silným signálem.
- Chvění, praskání – slabý FM signál nebo velké překážky mezi vysílačem a vaším audiosystémem mohou vyvolávat chvění nebo praskání. Částečného zlepšení můžete dosáhnout snížením úrovně vysokých tónů, dokud rušení nezmizí.
- Rušení jinými stanicemi – současně se slábnutím jednoho FM signálu se může na příjmu objevit jiný, silnější signál, který je poblíž dříve naladěné frekvence. Audiosystém je nastaven tak, aby se automaticky přeladil na nejsilnější signál v těsné blízkosti nastaveného pásma. V tomto případě naladte na jinou stanici se silnějším signálem.
- Rušení odrazy (násobný signál) – pokud váš audiosystém přijímá současně signál z několika směrů, může se to projevit chvěním a zkreslením příjmu. Může to být způsobeno zachycením přímého a odraženého signálu téže stanice nebo příjmem signálů dvou stanic vysílajících na podobné frekvenci. V takovém případě naladte jinou stanici, dokud se situace nezlepší.

### ***Použití mobilního telefonu nebo vysílačky***

Při použití mobilního telefonu uvnitř vozu může v audiosystému docházet k rušení. Toto však neznamená poruchu audiosystému. V takovém případě umístěte mobilní telefon co nejdále od audiosystému.

#### **POZNÁMKA**

**Při použití takových komunikačních systémů, jako je mobilní telefon nebo radiostanice uvnitř vozidla, musí být instalována samostatná vnější anténa. Pokud byste mobilní telefon a vysílačku používali pouze s interní anténou, mohlo by docházet k rušení elektrického systému vozidla a mohl by být negativně ovlivněn jeho bezpečný provoz.**



#### **VÝSTRAHA**

**Nepoužívejte mobilní telefon během jízdy. Zastavte na bezpečném místě, pokud chcete používat mobilní telefon.**

## AUDIO (BEZ DOTYKOVÉ OBRAZOVKY)

### Vzhled systému – ovládací panel



#### (1) Tlačítko RADIO

- Stisknutím zobrazíte okno pro výběr režimu rádia.
- Po zobrazení okna výběru režimu zvolte otočením ovladače [TUNE] požadovaný režim a stiskněte ovladač.
- Pokud není v nastavení [MENU/CLOCK] ► **Mode popup** zvolena položka Mode popup (Okno výběru režimu), můžete režim změnit stisknutím tlačítka [RADIO] na ovládacím panelu. Při každém stisknutí tlačítka [RADIO] na ovládacím panelu se přepne mezi režimy rádia FM ► AM.

#### (2) Tlačítko MEDIA

- Přehraje obsah multimediálního úložného zařízení.

#### (3) Tlačítko FAV

- Během poslechu rádia lze stisknutím tlačítka přejít na další stránku seznamu předvoleb.

#### (4) Ovladač POWER/VOL

- Stisknutím tlačítka se systém zapíná a vypíná.
- Otáčením doleva a doprava se nastavuje hlasitost zvuku.

#### (5) Tlačítko SEEK/TRACK

- Mění stanici/skladbu/soubor.
- Během poslechu rádia stiskněte a přidržte toto tlačítko, chcete-li vyhledat nějakou rozhlasovou stanici.
- Během přehrávání médií lze stisknutím a přidržením tohoto tlačítka převíjet skladbu rychle vzad či vpřed.

\* Skutečný vzhled a rozložení systému se může lišit v závislosti na modelu a specifikaci vozidla.

■ Typ A



(6) **Tlačítko MENU / tlačítko CLOCK**

- Stisknutím tlačítka lze přejít do obrazovky s nabídkou pro aktuální režim.
- Stisknutím a přidržením tlačítka lze přejít do obrazovky pro nastavení času.

(7) **Ovladač TUNE / ovladač FILE / tlačítko ENTER**

- Během poslechu rádia lze otáčením nastavit kmitočet.
- Během přehrávání média lze otáčením vyhledat skladbu/soubor.
- Během vyhledávání lze otáčením zvolit aktuální skladbu/soubor.

(8) **Tlačítka číslic (1 RPT – 4 BACK)**

- Během poslechu rádia lze stisknutím tlačítka naladit uloženou rozhlasovou stanici.
- Během poslechu rádia lze stisknutím a přidržením tlačítka uložit aktuální rozhlasovou stanici do předvolby.
- V režimu USB lze stisknutím tlačítka [1 RPT] změnit režim opakování přehrávání. Stisknutím tlačítka [2 SHFL] lze změnit režim náhodného přehrávání.
- Stisknutím tlačítka [4 BACK] se vrátíte na předchozí obrazovku (kromě seznamu předvoleb rádia).

\* Skutečný vzhled a rozložení systému se může lišit v závislosti na modelu a specifikaci vozidla.

■ Typ B



(S bezdrátovou technologií *Bluetooth*®)

### (1) Tlačítko **AUDIO**

- Stisknutím zobrazíte okno pro výběr režimu rádia/médií.
- Po zobrazení okna výběru režimu zvolte otočením ovladače [TUNE] požadovaný režim a stiskněte ovladač.
- Pokud není v nastavení [MENU/CLOCK] ► **Mode popup** zvolena položka Mode popup (Okno výběru režimu), můžete režim změnit stisknutím tlačítka [AUDIO] na ovládacím panelu. Při každém stisknutí tlačítka [AUDIO] na ovládacím panelu se přepne mezi režimy Rádio ► Média.

### (2) Tlačítko **PHONE**

- Stisknutím tlačítka spustíte připojení mobilního telefonu prostřednictvím Bluetooth.
- Po připojení telefonu přes Bluetooth lze stisknutím tlačítka vstoupit do nabídky telefonu Bluetooth.

### (3) Tlačítko **FAV**

- Během poslechu rádia lze stisknutím tlačítka přejít na další stránku seznamu předvoleb.

### (4) Ovladač **POWER/VOL**

- Stisknutím tlačítka se systém zapíná a vypíná.
- Otáčením doleva a doprava se nastavuje hlasitost zvuku.

### (5) Tlačítko **SEEK/TRACK**

- Mění stanici/skladbu/soubor.
- Během poslechu rádia stiskněte a přidržte toto tlačítko, chcete-li vyhledat nějakou rozhlasovou stanici.
- Během přehrávání médií můžete stisknutím a přidržením tohoto tlačítka převíjet skladbu rychle vzad či vpřed (kromě režimu Bluetooth audio).

\* Skutečný vzhled a rozložení systému se může lišit v závislosti na modelu a specifikaci vozidla.

■ Typ B



(S bezdrátovou technologií *Bluetooth®*)

(6) **Tlačítko MENU / tlačítko CLOCK**

- Stisknutím tlačítka lze přejít do obrazovky s nabídkou pro aktuální režim.
- Stisknutím a přidržením tlačítka lze přejít do obrazovky pro nastavení času.

(7) **Ovladač TUNE / ovladač FILE / tlačítko ENTER**

- Během poslechu rádia lze otáčením nastavit kmitočet.
- Během přehrávání médií lze otáčením vyhledat skladbu/soubor (kromě režimu Bluetooth audio).
- Během vyhledávání lze otáčením zvolit aktuální skladbu/soubor (kromě režimu Bluetooth audio).

(8) **Tlačítka číslic (1 RPT – 4 BACK)**

- Během poslechu rádia lze stisknutím tlačítka naladit uloženou rozhlasovou stanici.
- Během poslechu rádia lze stisknutím a přidržením tlačítka uložit aktuální rozhlasovou stanici do předvolby.
- V režimech USB/Bluetooth audio lze stisknutím tlačítka [1 RPT] změnit režim opakování přehrávání. Stisknutím tlačítka [2 SHFL] lze změnit režim náhodného přehrávání.
- Stisknutím tlačítka [4 BACK] se vrátíte na předchozí obrazovku (kromě seznamu předvoleb rádia).

\* Skutečný vzhled a rozložení systému se může lišit v závislosti na modelu a specifikaci vozidla.

## Dálkové ovládání na volantu



(model vybavený technologií Bluetooth®)

\* Skutečný vzhled a rozložení systému se může lišit v závislosti na modelu a specifikaci vozidla.

### (1) Tlačítko MODE

- Stisknutím tlačítka lze přepínat mezi rádiem a mediálními režimy.
- Stisknutím a přidržením tlačítka se systém zapíná a vypíná.

### (2) Páčka Volume

- Stisknutím nahoru a dolů lze nastavit hlasitost.

### (3) Páčka Up/Down

- Mění stanici/skladbu/soubor.
- Během poslechu rádia lze stisknutím naladit předchozí/další uloženou rozhlasovou stanici.
- Během poslechu rádia stiskněte a přidržte toto tlačítko, chcete-li vyhledat nějakou rozhlasovou stanici.
- Během přehrávání médií můžete stisknutím a přidržením tohoto tlačítka převíjet skladbu rychle vzad či vpřed (kromě režimu Bluetooth audio).

\*: je-li ve výbavě

### (4) Tlačítko MUTE

- Stisknutím tlačítka lze systém ztlumit nebo ztlumení vypnout.
- Během hovoru lze stisknutím tlačítka ztlumit nebo opět zapnout mikrofon.
- Během přehrávání médií lze stisknutím tlačítka pozastavit nebo obnovit přehrávání (je-li ve výbavě).

### (5) Tlačítko pro volání/příjem hovorů (je-li ve výbavě)

- Stisknutím tlačítka spustíte připojení mobilního telefonu prostřednictvím Bluetooth.
- Po připojení telefonu přes Bluetooth lze stisknutím tlačítka vstoupit do výpisu hovorů. Stisknutím a přidržením vytočíte poslední telefonní číslo. Příchozí hovor lze tlačítkem přijmout.
- Během hovoru lze stisknutím přepínat mezi aktivním hovorem a přidrženým hovorem. Stisknutím a přidržením lze přepínat mezi systémem a mobilním telefonem.

### (6) Tlačítko pro ukončení hovoru (je-li ve výbavě)





## VÝSTRAHA – Jízda

- Nepracujte se systémem za jízdy. Nepozorná jízda může vést ke ztrátě kontroly nad vozidlem a případně k nehodě, závažnému zranění osob nebo smrti. Hlavní zodpovědností řidiče je bezpečný provoz vozidla v souladu s předpisy. Jakékoli příruční zařízení, vybavení nebo systémy ve vozidle, které rozptylují pozornost řidiče, by se nikdy neměly používat za provozu.
- Nesledujte obrazovku za jízdy. Nepozorná jízda může vést k dopravní nehodě. Zastavte vozidlo na bezpečném místě a teprve poté pracujte s funkcemi, jež vyžadují více operací.
- Před použitím mobilního telefonu zastavte vozidlo. Manipulace s mobilním telefonem za jízdy může vést k dopravní nehodě. V případě potřeby použijte k hovorům bezdrátovou sadu Bluetooth a hovory co nejvíce zkráťte.
- Udržujte hlasitost dostatečně nízkou, abyste slyšeli okolní zvuky. Jízda bez možnosti vnímat okolní zvuk může vést k dopravní nehodě. Dlouhodobý poslech při vysoké hlasitosti může způsobit poškození sluchu.



## VÝSTRAHA

### – Manipulace se systémem

- Nerozebírejte ani neupravujte systém. Mohlo by dojít k nehodě, požáru nebo zásahu elektrickým proudem.
- Nenechte do systému vniknout tekutiny nebo cizí látky. Tekutiny nebo cizí látky mohou způsobit vznik škodlivých plynů, požár nebo poruchu systému.
- Nepoužívejte porouchaný systém, kdy například není slyšet zvuk nebo nefunguje displej. V opačném případě může dojít k požáru, zásahu elektrickým proudem nebo selhání systému.
- Nedotýkejte se antény za bouřky či při výskytu blesků, neboť podobné jednání může způsobit úraz elektrickým proudem.



## Informace

### – Obsluha systému

- Používejte systém, když běží motor. Používání systému po delší dobu při vypnutém motoru může způsobit vybití akumulátoru.
- Neinstalujte neschválené produkty. Používání neschválených produktů může při používání systému způsobit závadu. Chyby systému způsobené instalací neschválených produktů nekryje záruka.

**i** Informace**– Manipulace se systémem**

- Nevyvíjejte na systém nadměrnou sílu. Nadměrný tlak na obrazovku může způsobit poškození panelu LCD nebo dotykového panelu.
- Při čištění obrazovky nebo panelu s tlačítky nezapomeňte vypnout motor a použijte měkkou, suchou látku. Při čištění obrazovky nebo tlačítek pomocí drsné látky nebo čisticích prostředků (alkohol, benzen, ředidlo atd.) může dojít k poškrábání nebo chemickému poškození povrchu.
- Jestliže k lamelám ventilátoru připevníte kapalinový osvěžovač vzduchu, může se kvůli protékajícímu vzduchu zdeformovat povrch lamel.
- Chcete-li změnit polohu nainstalovaného zařízení, zeptejte se v prodejně nebo v servisním centru. Pro montáž či demontáž zařízení jsou potřebné technické znalosti.

**POZNÁMKA**

- Máte-li problém se systémem, kontaktujte prodejnu nebo opravce.
- Nalézá-li se informační a zábavní systém v elektromagnetickém poli, může docházet k rušení.

**Zapnutí a vypnutí systému**

Před zapnutím systému nastartujte motor.

- Nechcete-li používat systém za jízdy, můžete jej vypnout tlačítkem [POWER] na ovládacím panelu. Znovu jej zapnete opětovným stisknutím tlačítka [POWER].

Po vypnutí motoru se systém automaticky po chvíli vypne, nebo se vypne s otevřením dveří řidiče.

- V závislosti na modelu nebo specifikaci vozidla se může systém vypnout ihned po vypnutí motoru.
- Když systém znovu zapnete, obnoví se předchozí režim a nastavení.

**VÝSTRAHA**

- Některé funkce se mohou z bezpečnostních důvodů za jízdy zablokovat. Fungují pouze při zastaveném vozidle. Před použitím některé z takových funkcí zaparkujte vozidlo na bezpečném místě.
- Nepoužívejte porouchaný systém, kdy například není slyšet zvuk nebo nefunguje displej. V opačném případě může dojít k požáru, zásahu elektrickým proudem nebo selhání systému.

**Informace**

Systém lze zapnout, když je spínač zapalování v poloze „ACC“ nebo „ON“. Při delším používání systému bez zapnutého motoru dojde k vybití akumulátoru. Hodláte-li používat systém delší dobu, zapněte motor.

## Zapnutí a vypnutí displeje

Nechcete-li, aby vás displej oslňoval, můžete jej vypnout. Displej lze vypnout, pouze když je systém zapnutý.

1. Na ovládacím panelu stiskněte tlačítko [MENU/CLOCK].
2. Když se zobrazí okno výběru možností, otočením ovladače [TUNE] zvolte **Display off** a stiskněte ovladač.
  - Chcete-li displej znovu zapnout, stiskněte kterékoli tlačítko na ovládacím panelu.

## Základní obsluha

Určitou položku lze vybrat nebo upravit nastavení pomocí očíslovaných tlačítek a ovladače [TUNE] na ovládacím panelu.

### Výběr položky

#### Očíslované položky

Stiskněte příslušné očíslované tlačítko.

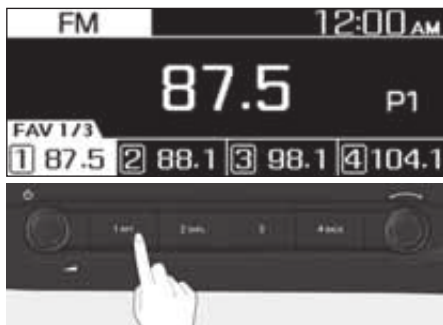

### Nečíslované položky

Otáčením ovladače [TUNE] vyberte požadovanou položku a stiskněte ovladač.



### Úprava nastavení

Otáčením ovladače [TUNE] nastavte hodnotu a poté stisknutím ovladače uložte změny.

Otáčením ovladače [TUNE] doprava se hodnota zvyšuje, otáčením ovladače [TUNE] doleva se hodnota snižuje.



## RADIO

### Zapnutí rádia

1. Na ovládacím panelu stiskněte tlačítko **[RADIO]** / **[AUDIO]**.
2. Po zobrazení okna výběru režimu zvolte otočením ovladače **[TUNE]** požadovaný režim rádia a pak stiskněte ovladač.

### Režim FM/AM

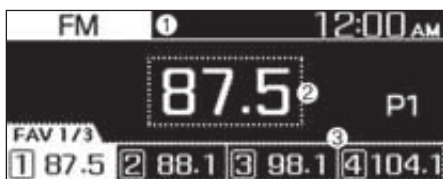

- (1) Aktuální režim rádia
- (2) Informace o rozhlasové stanici
- (3) Seznam předvoleb

Stiskněte tlačítko **[MENU]** na ovládacím panelu a přejděte do následujících nabídek:

- **Autostore** (Automatické uložení): Uložení rozhlasových stanic do seznamu předvoleb.
- **Scan** (Prohledávání): Systém vyhledá rozhlasové stanice se silným signálem a každou z nich pustí zhruba na pět sekund.
- **Sound settings** (Nastavení zvuku): Můžete změnit nastavení zvuku, například místo, kam se zvuk má soustředit a hlasitosti jednotlivých frekvenčních pásem.
  - **Position** (Pozice): Zvolte místo, kam se má zvuk ve vozidle soustředit. Zvolte **Fade** (**Fader**) nebo **Balance**, otočte ovladač **[TUNE]**, zvolte požadovanou polohu a poté stiskněte ovladač. Chcete-li zvuk nastavit do středu, zvolte **Centre** (**Center**).

- **Equaliser (Tone)** (Ekvalizér (tón)): Nastavte výstupní úroveň pro jednotlivá pásma.
- **Speed dependent vol.** (Hlasitost podle rychlosti): Nastavte, aby se hlasitost automaticky přizpůsobila rychlosti vozidla. (je-li ve výbavě)

### POZNÁMKA

- **V závislosti na modelu a parametrech vozidla se mohou dostupné možnosti lišit.**
- **V závislosti na parametrech systému a zesilovače ve vozidle se mohou dostupné možnosti lišit.**
- **Mode popup** (Okno výběru režimu): Nastavte pro zobrazení okna výběru režimu při stisknutí tlačítka **[RADIO]** / **[AUDIO]** na ovládacím panelu.
- **Date/Time** (Datum/čas): Lze změnit datum a čas zobrazené na displeji systému.
  - **Set date** (Nastavení data): Slouží k nastavení data zobrazeného na displeji systému.
  - **Set time** (Nastavení času): Slouží k nastavení času zobrazeného na displeji systému.
  - **Time format** (Formát času): Slouží k nastavení zobrazování času ve 12hodinovém nebo 24hodinovém formátu.
  - **Display (Power Off)** (Displej (vypnutí)): Slouží k nastavení zobrazení hodin, když je systém vypnutý.
- **Language** (Jazyk): Změna jazyka zobrazení.

## Režim FM/AM (s RDS)

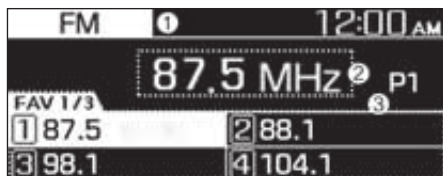

- (1) Aktuální režim rádia
- (2) Informace o rozhlasové stanici
- (3) Seznam předvoleb

Stiskněte tlačítko **[MENU]** na ovládacím panelu a přejděte do následujících nabídek:

- **Traffic announcement** (Dopravní zprávy): Aktivuje nebo deaktivuje dopravní zpravodajství. Zpravodajství a programy se budou přijímat automaticky, jsou-li k dispozici.
- **Autostore** (Automatické uložení): Uložení rozhlasových stanic do seznamu předvoleb.
- **Scan** (Prohledávání): Systém vyhledá rozhlasové stanice se silným signálem a každou z nich pustí zhruba na pět sekund.
- **Sound settings** (Nastavení zvuku): Můžete změnit nastavení zvuku, například místo, kam se zvuk má soustřeďovat a hlasitosti jednotlivých frekvenčních pásem.
  - **Position** (Pozice): Zvolte místo, kam se má zvuk ve vozidle soustřeďovat. Zvolte **Fade (Fader)** nebo **Balance**, otočte ovladač **[TUNE]**, zvolte požadovanou polohu a stiskněte ovladač. Chcete-li zvuk nastavit do středu, zvolte **Centre (Center)**.

- **Equaliser (Tone)** (Ekvalizér (tón)): Nastavte výstupní úroveň pro jednotlivá pásma.
- **Speed dependent vol.** (Hlasitost podle rychlosti): Nastavte, aby se hlasitost automaticky přizpůsobila rychlosti vozidla. (je-li ve výbavě)

### POZNÁMKA

- **V závislosti na modelu a parametrech vozidla se mohou dostupné možnosti lišit.**
- **V závislosti na parametrech systému a zesilovače ve vozidle se mohou dostupné možnosti lišit.**
- **Mode popup** (Okno výběru režimu): Nastavte pro zobrazení okna výběru režimu při stisknutí tlačítka **[RADIO]** / **[AUDIO]** na ovládacím panelu.
- **Date/Time** (Datum/čas): Lze změnit datum a čas zobrazené na displeji systému.
  - **Set date** (Nastavení data): Slouží k nastavení data zobrazeného na displeji systému.
  - **Set time** (Nastavení času): Slouží k nastavení času zobrazeného na displeji systému.
  - **Time format** (Formát času): Slouží k nastavení zobrazování času ve 12hodinovém nebo 24hodinovém formátu.
  - **Display (Power Off)** (Displej (vypnutí)): Slouží k nastavení zobrazení hodin, když je systém vypnutý.
- **Language** (Jazyk): Změna jazyka zobrazení.

## Režim DAB



- (1) Aktuální režim rádia
- (2) Informace o rozhlasové stanici
- (3) Seznam předvoleb

Stiskněte tlačítko [MENU/CLOCK] na ovládacím panelu a přejděte do následujících nabídek:

- **Traffic announcement** (Dopravní zprávy): Aktivuje nebo deaktivuje dopravní zpravodajství. Zpravodajství a programy se budou přijímat automaticky, jsou-li k dispozici.
- **List** (Seznam): Zobrazí všechny dostupné rozhlasové stanice.
- **Scan** (Prohledávání): Systém vyhledá rozhlasové stanice se silným signálem a každou z nich pustí zhruba na pět sekund.
- **Sound settings** (Nastavení zvuku): Můžete změnit nastavení zvuku, například místo, kam se zvuk má soustřeďovat a hlasitosti jednotlivých frekvenčních pásem.
  - **Position** (Pozice): Zvolte místo, kam se má zvuk ve vozidle soustřeďovat. Zvolte **Fade** (**Fader**) nebo **Balance**, otočte ovladač [TUNE], zvolte požadovanou polohu a stiskněte ovladač. Chcete-li zvuk nastavit do středu, zvolte **Centre** (**Center**).

- **Equaliser (Tone)** (Ekvalizér (tón)): Nastavte výstupní úroveň pro jednotlivá pásma.
- **Speed dependent vol.** (Hlasitost podle rychlosti): Nastavte, aby se hlasitost automaticky přizpůsobila rychlosti vozidla. (je-li ve výbavě)

## POZNÁMKA

- **V závislosti na modelu a parametrech vozidla se mohou dostupné možnosti lišit.**
- **V závislosti na parametrech systému a zesilovače ve vozidle se mohou dostupné možnosti lišit.**
- **Mode popup** (Okno výběru režimu): Nastavte pro zobrazení okna výběru režimu při stisknutí tlačítka [AUDIO] na ovládacím panelu.
- **Date/Time** (Datum/čas): Lze změnit datum a čas zobrazené na displeji systému.
  - **Set date** (Nastavení data): Slouží k nastavení data zobrazeného na displeji systému.
  - **Set time** (Nastavení času): Slouží k nastavení času zobrazeného na displeji systému.
  - **Time format** (Formát času): Slouží k nastavení zobrazování času ve 12hodinovém nebo 24hodinovém formátu.
  - **Display (Power Off)** (Displej (vypnutí)): Slouží k nastavení zobrazení hodin, když je systém vypnutý.
- **Language** (Jazyk): Změna jazyka zobrazení.

## Změna režimu rádia

1. Na ovládacím panelu stiskněte tlačítko **[RADIO]** / **[AUDIO]**.
2. Po zobrazení okna výběru režimu zvolte otočením ovladače **[TUNE]** požadovaný režim rádia a pak stiskněte ovladač.
  - Při každém stisknutí tlačítka **[MODE]** na volantu se přepne mezi režimy rádia FM ► AM.

### POZNÁMKA

Pokud není v nastavení **[MENU/CLOCK]** ► Mode popup zvolena položka **Mode popup** (Okno výběru režimu), můžete režim rádia změnit stisknutím tlačítka **[RADIO]** / **[AUDIO]** na ovládacím panelu.

Při každém stisknutí tlačítka **[RADIO]** / **[AUDIO]** na ovládacím panelu se přepne mezi režimy rádia FM ► DAB (je-li ve výbavě) ► AM.

## Prohledání dostupných rozhlasových stanic

Každou rozhlasovou stanicí lze za několik sekund spustit, otestovat příjem a zvolit vhodný program.

1. Při zobrazení obrazovky rádia stiskněte tlačítko **[MENU/CLOCK]** na ovládacím panelu.
2. Když se zobrazí okno výběru možností, otočením ovladače **[TUNE]** zvolte **Scan** a stiskněte ovladač.
  - Systém vyhledá rozhlasové stanice se silným signálem a každou z nich pustí zhruba na pět sekund.
3. Když naleznete stanicí, kterou chcete poslouchat, stiskněte ovladač **[TUNE]**.
  - Můžete pokračovat v poslechu zvolené stanice.

## Vyhledání rozhlasových stanic

Chcete-li vyhledat předchozí nebo následující dostupnou rozhlasovou stanicí, stiskněte tlačítko **[< SEEK]** / **[TRACK >]** na ovládacím panelu.

- Stisknutím a přidržením tlačítka **[< SEEK]** / **[TRACK >]** je také možné prohledat frekvence rychle. Když uvolníte tlačítko, zvolí se automaticky stanice se silným signálem.

Jestliže znáte přesnou frekvenci stanice, kterou chcete poslouchat, nastavte frekvenci otáčením ovládacího prvku **[TUNE]** na ovládacím panelu.

## Uložení rozhlasových stanic

Své oblíbené rozhlasové stanice můžete uložit a poslouchat výběrem ze seznamu předvoleb.

### ***Uložení aktuální rozhlasové stanice***

Při poslechu rádia stiskněte a přidržte požadované očíslované tlačítko na ovládacím panelu.

- Rozhlasová stanice, kterou posloucháte, se přidá ke zvolenému číslu.
- Pro uložení na následující stránku seznamu předvoleb stiskněte tlačítko **[FAV]**.

### **POZNÁMKA**

- **V každém režimu lze uložit až 12 rozhlasových stanic.**
- **Jestliže je na zvoleném čísle již uložena rozhlasová stanice, tato stanice bude nahrazena stanicí, kterou posloucháte.**

### ***Používání funkce automatického ukládání***

Je-li ve vaší oblasti silný signál, můžete vyhledávat rozhlasové stanice. Výsledek hledání lze automaticky uložit do seznamu předvoleb.

1. Při zobrazení obrazovky rádia stiskněte tlačítko **[MENU/CLOCK]** na ovládacím panelu.
2. Když se zobrazí okno výběru možností, otočením ovladače **[TUNE]** zvolte **Autostore** a stiskněte ovladač.

## Poslech uložených rozhlasových stanic

### **Režim FM/AM**

1. Potvrďte číslo předvolby pro rozhlasovou stanici, kterou chcete poslouchat.
  - Pro zobrazení následující stránky seznamu předvoleb stiskněte tlačítko **[FAV]**.
2. Na ovládacím panelu stiskněte požadované očíslované tlačítko.
  - Případně lze stanici změnit pomocí páčky nahoru/dolu na volantu.



## MULTIMEDIÁLNÍ PŘEHRÁVAČ

### Práce s multimediálním přehrávačem

Je možné přehrávat hudbu uloženou na různých úložných médiích, například na discích USB a v chytrých telefonech.

1. Připojte zařízení k portu USB ve vozidle.
  - Přehrávání může začít ihned, v závislosti na připojeném zařízení.
2. Na ovládacím panelu stiskněte tlačítko [MEDIA] / [AUDIO].
3. Po zobrazení okna výběru režimu zvolte otočením ovladače [TUNE] požadovaný režim a stiskněte ovladač.

### POZNÁMKA

- Pro spuštění multimediálního přehrávače stiskněte tlačítko [MEDIA] / [AUDIO] na ovládacím panelu.
- Režim můžete rovněž změnit opakovaným stisknutím tlačítka [MODE] na volantu.
- Nezapomeňte připojovat či odpojovat externí zařízení USB s vypnutým napájením.
- Pokud není v nastavení [MENU/CLOCK] ► Mode popup zvolena položka Mode popup (Okno výběru režimu), můžete režim multimediálního přehrávače změnit stisknutím tlačítka [AUDIO] na ovládacím panelu.  
Při každém stisknutí tlačítka [AUDIO] na ovládacím panelu se přepne mezi médii USB ► Bluetooth audio\*.
- V závislosti na modelech a parametrech vozidla se mohou dostupná tlačítka či vzhled a rozložení portů USB ve vašem vozidle lišit.

- Nepřipojujte chytrý telefon či zařízení MP3 k systému současně více způsoby, například USB a Bluetooth. Může dojít ke zkreslení zvuku nebo poruše systému.
- Je-li zapnutý ekvalizér na připojeném zařízení i nastavení barvy zvuku v systému, mohou se oba efekty navzájem ovlivňovat, což může způsobit degradaci zvuku a zkreslení. Je-li možno, vypněte ekvalizér v zařízení.

\*: je-li ve výbavě

### Režim USB

Je možné přehrávat mediální soubory uložené v přenosných zařízeních jako disky USB a přehrávače MP3. Před použitím režimu USB zkontrolujte kompatibilní paměťová zařízení USB a parametry souborů.

Připojte své zařízení USB k portu USB ve vozidle.

- Přehrávání se ihned spustí.
- Stiskněte tlačítko [MEDIA] / [AUDIO] na ovládacím panelu pro zobrazení okna výběru režimu, otočením ovladače [TUNE] zvolte **USB** a stiskněte ovladač.



- (1) Číslo aktuálního souboru a celkový počet souborů
- (2) Čas přehrávání
- (3) Informace o aktuálně přehrávané skladbě

Stiskněte tlačítko **[MENU/CLOCK]** na ovládacím panelu a přejděte do následujících nabídek:

- **List** (Seznam): Vstup do seznamu souborů.
- **Folder list** (Seznam složek): Vstup do seznamu složek.
- **Information** (Informace): Zobrazí informace o aktuálně přehrávané skladbě.
- **Sound settings** (Nastavení zvuku): Můžete změnit nastavení zvuku, například místo, kam se zvuk má soustřeďovat a hlasitosti jednotlivých frekvenčních pásem.
  - **Position** (Pozice): Zvolte místo, kam se má zvuk ve vozidle soustřeďovat. Zvolte **Fade** (**Fader**) nebo **Balance**, otočte ovladač **[TUNE]**, zvolte požadovanou polohu a poté stiskněte ovladač. Chcete-li zvuk nastavit do středu, zvolte **Centre** (**Center**).
  - **Equaliser** (**Tone**) (Ekvalizér (tón)): Nastavte výstupní úroveň pro jednotlivá pásma.
  - **Speed dependent vol.** (Hlasitost podle rychlosti): Nastavte, aby se hlasitost automaticky přizpůsobila rychlosti vozidla. (je-li ve výbavě)

## POZNÁMKA

- V závislosti na modelu a parametrech vozidla se mohou dostupné možnosti lišit.
- V závislosti na parametrech systému a zesilovače ve vozidle se mohou dostupné možnosti lišit.
- **Song information** (**Media Display**) (Informace o skladbě (multimediální displej)): Vyberte, jaké informace se mají zobrazovat při přehrávání souborů MP3, například **Folder/File** (Složka/soubor) nebo **Artist/Title/Album** (Interpret/název skladby/album).
- **Mode popup** (Okno výběru režimu): Nastavte pro zobrazení okna výběru režimu při stisknutí tlačítka **[MEDIA]** / **[AUDIO]** na ovládacím panelu.
- **Date/Time** (Datum/čas): Lze změnit datum a čas zobrazené na displeji systému.
  - **Set date** (Nastavení data): Slouží k nastavení data zobrazeného na displeji systému.
  - **Set time** (Nastavení času): Slouží k nastavení času zobrazeného na displeji systému.
  - **Time format** (Formát času): Slouží k nastavení zobrazení času ve 12hodinovém nebo 24hodinovém formátu.
  - **Display** (**Power Off**) (Displej (vypnutí)): Slouží k nastavení zobrazení hodin, když je systém vypnutý.
- **Language** (Jazyk): Změna jazyka zobrazení.

## Přetáčení vzad/vpřed

Na ovládacím panelu stiskněte a přidržte tlačítko **[< SEEK]** / **[TRACK >]**.

- Můžete rovněž stisknout a přidržet páčku Nahoru/Dolů na volantu.

### **Restartování aktuálního přehrávání**

Poté, co skladba hrála 2 sekundy, stiskněte na ovládacím panelu tlačítko [**SEEK**].

- Můžete rovněž stisknout páčku Nahoru na volantu.

### **Přehrávání předchozí nebo další skladby**

Chcete-li přehrát předchozí skladbu, na ovládacím panelu během prvních 2 sekund aktuální skladby stiskněte tlačítko [**SEEK**]. Chcete-li přehrát další skladbu, stiskněte tlačítko [**TRACK** >] na ovládacím panelu.

- Jestliže již uplynuly více než 2 sekundy přehrávání, pro přehrávání předchozí skladby stiskněte tlačítko [**SEEK**] na ovládacím panelu dvakrát.
- Můžete rovněž stisknout páčku Nahoru/Dolů na volantu.

### **POZNÁMKA**

Pro zobrazení okna výběru režimu stiskněte tlačítko [**MENU**] na ovládacím panelu, otáčením ovladače [**TUNE**] vyhledejte požadovanou skladbu a stisknutím ovladače soubor přehrajte.

### **Opakované přehrávání**

Na ovládacím panelu stiskněte tlačítko [**1 RPT**]. Při každém jeho stisknutí se změní režim opakovaného přehrávání. Na obrazovce se zobrazí příslušná ikona režimu.

### **Náhodné přehrávání**

Na ovládacím panelu stiskněte tlačítko [**2 SHFL**]. Při každém jeho stisknutí se zapne nebo vypne režim náhodného přehrávání. Pokud aktivujete režim náhodného přehrávání, zobrazí se na obrazovce příslušná ikona režimu.

### **POZNÁMKA**

V závislosti na připojeném zařízení **Bluetooth** nebo mobilním telefonem nemusí být funkce **RPT** a **SHFL** podporované.

### **Prohledávání složek**

1. Na ovládacím panelu stiskněte tlačítko [**MENU/CLOCK**].
2. Když se zobrazí okno výběru možností, otočením ovladače [**TUNE**] zvolte **Folder list** a stiskněte ovladač.
3. V seznamu **Folder list** přejděte na požadovanou složku a stiskněte ovladač [**TUNE**].
  - Přehraje se první skladba ve zvolené složce.



### **Informace**

- Před připojením zařízení **USB** k systému nejprve nastartujte motor. Při startování motoru se zařízením **USB** připojeným k systému může dojít poškození zařízení **USB**.
- Při připojování a odpojování zařízení **USB** dávejte pozor na statickou elektřinu. Statický výboj může způsobit poruchu systému.
- Dbejte, ať se portu **USB** nedotknete částí těla nebo jiným předmětem. Může dojít k nehodě nebo poruše systému.
- Nepřipojujte a neodpojujte opakovaně konektor **USB** v krátkém časovém rozmezí. Mohlo by dojít k chybě v zařízení nebo poruše systému.
- Nepoužívejte zařízení **USB** pro jiné účely než přehrávání souborů. Používání příslušenství **USB** pro nabíjení nebo topení může způsobit špatnou funkci nebo poruchu systému.

**POZNÁMKA**

- Při připojení zařízení USB nepoužívejte prodlužovací kabel USB. Připojte jej přímo do portu USB. Používáte-li rozbočovací USB nebo prodlužovací kabel, nemusí dojít k rozeznání zařízení.
- Plně zastrčte konektor USB do portu USB. V opačném případě může dojít k poruše komunikace.
- Když odpojíte zařízení USB, může se ozvat zkreslený zvuk.
- Systém umí přehrávat pouze soubory zašifrované ve standardním formátu.
- Následující typy zařízení USB nemusí systém rozeznat nebo nemusí správně fungovat:
  - Šifrované přehrávače MP3
  - Zařízení USB nerozeznána jako vyjímatelné disky
- Systém nemusí rozeznat zařízení USB v závislosti na jeho stavu.
- Některá zařízení USB mohou být se systémem nekompatibilní.
- V závislosti na typu a kapacitě zařízení USB či na formátu souborů může čas potřebný k rozeznání USB delší.
- Obrázky a přehrávání videa nejsou podporované.

## BLUETOOTH (JE-LI VE VÝBAVĚ)

### Připojení zařízení Bluetooth

Bluetooth je bezdrátová síťová technologie s krátkým dosahem. Skrze Bluetooth lze bezdrátově připojit blízká mobilní zařízení a zasílat a přijímat data mezi připojenými zařízeními. Umožňuje to používat zařízení efektivním způsobem.

Chcete-li používat technologii Bluetooth, je potřeba nejprve zařízení s povoleným připojením Bluetooth, například mobilní telefon či přehrávač MP3, připojit k systému. Ověřte, že zařízení, které chcete připojit, podporuje technologii Bluetooth.



### VÝSTRAHA

Před připojením zařízení Bluetooth zaparkujte vozidlo na bezpečném místě. Nepozorná jízda může způsobit dopravní nehodu a zranění či úmrtí osob.

**POZNÁMKA**

- V systému lze používat pouze funkce bezdrátové sady a zvuku přes Bluetooth. Připojte zařízení, které obě funkce podporuje.
- Některá zařízení Bluetooth mohou způsobit poruchu informačního a zábavního systému nebo rušení. V takovém případě může pomoci, když zařízení položíte na jiné místo.
- V závislosti na připojeném zařízení Bluetooth nebo mobilním telefonu nemusí být podporované určité funkce.
- Pokud je systém kvůli komunikační chybě mezi vozidlem a zařízením Bluetooth nestabilní, smažte spárovaná zařízení a připojte zařízení Bluetooth znovu.

- **Není-li připojení Bluetooth stabilní, postupujte podle těchto kroků a zkuste to znovu.**

1. **Vypněte a zapněte v zařízení připojení Bluetooth. Poté zařízení znovu připojte.**
2. **Vypněte a zapněte zařízení. Poté je znovu připojte.**
3. **Vyjměte ze zařízení baterii a znovu ji vložte. Poté zařízení zapněte a znovu je připojte.**
4. **Zrušte párování Bluetooth v systému i v zařízení, znovu je zaregistrujte a připojte.**

- **Připojení Bluetooth není dostupné, když je technologie Bluetooth v zařízení vypnutá. Nezapomeňte nejprve v zařízení zapnout funkci Bluetooth.**

### ***Párování zařízení se systémem***

Pro připojení Bluetooth nejprve spárujte zařízení se systémem, aby se dostalo na seznam zařízení Bluetooth v systému. Lze zaregistrovat až pět zařízení.

1. Na ovládacím panelu stiskněte tlačítko [PHONE] a zvolte **Phone settings** (Nastavení telefonu) ► **Add new device** (Přidat nové zařízení).
  - Jestliže párujete zařízení se systémem poprvé, lze rovněž stisknout tlačítko pro volání a příjem hovorů na volantu.

2. V zařízení Bluetooth, které chcete připojit, zapněte Bluetooth, vyhledejte systém ve vozidle a vyberte jej.

- Zkontrolujte název systému Bluetooth zobrazený ve vyskakovacím okně pro novou registraci na obrazovce systému.

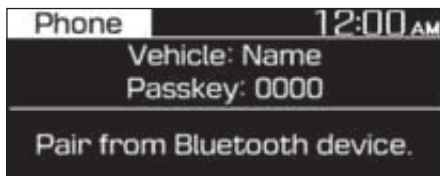

3. Vložte či potvrďte kód a odsouhlasíte spojení.

- Pokud se na obrazovce zařízení Bluetooth objevuje pole pro vložení kódu, vložte hodnotu ,0000', která se zobrazuje na obrazovce v systému.
- Jestliže se na obrazovce zařízení Bluetooth objevuje 6místný kód, ověřte, že kód Bluetooth zobrazený v zařízení Bluetooth je stejný jako kód na obrazovce systému, a potvrďte spojení ze zařízení.

### **POZNÁMKA**

- **Snímek obrazovky v této příručce je pouze ukázkou. Zkontrolujte přesný název vozidla a název zařízení Bluetooth na obrazovce systému.**
- **Výchozí kód je ,0000'.**
- **Může chvíli trvat, než se systém spojí se zařízením poté, co mu povolíte přístup k zařízení. Po navázání spojení se nahoře na obrazovce objeví stavová ikona Bluetooth.**

- Nastavení oprávnění lze upravit pomocí nabídky nastavení Bluetooth v mobilním telefonu. Další informace naleznete v uživatelské příručce k mobilnímu telefonu.
- Chcete-li zaregistrovat nové zařízení, opakujte kroky 1 až 3.
- Používáte-li funkci automatického připojení Bluetooth, může dojít k přepnutí hovoru do náhlavní soupravy vozidla, pokud telefonujete poblíž vozidla se zapnutým motorem. Jestliže nechcete, aby se systém připojoval k zařízením automaticky, vypněte Bluetooth v zařízení.
- Když je zařízení připojeno k systému prostřednictvím Bluetooth, může se baterie zařízení vybit rychleji.

### *Připojení spárovaného zařízení*

Chcete-li používat určité zařízení Bluetooth pomocí systému vozidla, je třeba dané spárované zařízení připojit. Systém se může v jediném okamžiku spojit pouze s jediným zařízením.

1. Na ovládacím panelu stiskněte tlačítko [**PHONE**] a zvolte **Phone settings** (Nastavení telefonu) ► **Paired devices** (Spárovaná zařízení).
  - Pokud není žádné zařízení připojeno, stiskněte tlačítko pro volání/příjem hovoru na volantu.
2. Otáčením ovladače [**TUNE**] vyberte zařízení, které chcete připojit, a stiskněte ovladač.
  - Je-li k systému již připojeno nějaké zařízení, odpojte je. Označte připojené zařízení, které chcete odpojit.

### **POZNÁMKA**

- Jestliže se spojení ukončí, protože zařízení je mimo dosah nebo v něm dojde k chybě, spojení se obnoví automaticky, jakmile se zařízení znovu dostane do dosahu nebo se chyba odstraní.
- V závislosti na prioritě automatického připojení může připojení k zařízení určitou dobu trvat.

### *Odpojení zařízení*

Chcete-li přestat používat zařízení Bluetooth nebo připojit jiné zařízení, odpojte aktuálně připojené zařízení.

1. Na ovládacím panelu stiskněte tlačítko [**PHONE**] a zvolte **Phone settings** (Nastavení telefonu) ► **Paired devices** (Spárovaná zařízení).
2. Otáčením ovladače [**TUNE**] vyberte vaše aktuálně připojené zařízení a stiskněte ovladač.
3. Stisknutím tlačítka [**1 RPT**] zvolte **Yes** (Ano).

### *Smazání spárovaných zařízení*

Pokud již nechcete, aby bylo určité zařízení Bluetooth spárované, nebo chcete-li připojit nové zařízení a seznam zařízení Bluetooth je plný, smažte spárovaná zařízení.

1. Na ovládacím panelu stiskněte tlačítko [**PHONE**] a zvolte **Phone settings** (Nastavení telefonu) ► **Delete devices** (Smazat zařízení).
2. Otáčením ovladače [**TUNE**] vyberte zařízení, které chcete smazat a stiskněte ovladač.
3. Stisknutím tlačítka [**1 RPT**] zvolte **Yes** (Ano).

**POZNÁMKA**

- Když smažete spárované zařízení, smaže se rovněž výpis hovorů a kontakty uložené v systému.
- Chcete-li znovu začít používat smazané zařízení, musíte je znovu spárovat.

**Používání zařízení Bluetooth**

Skrze reproduktory ve vozidle lze poslouchat hudbu uloženou v připojeném zařízení Bluetooth.

1. Na ovládacím panelu stiskněte tlačítko **[AUDIO]**.
2. Když se zobrazí okno výběru možností, otočením ovladače **[TUNE]** zvolte **Bluetooth audio** a stiskněte ovladač.

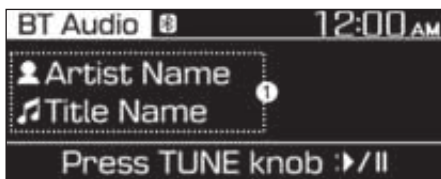

- (1) Informace o aktuálně přehrávané skladbě

1. Stiskněte tlačítko **[MENU/CLOCK]** na ovládacím panelu a přejděte do následující nabídky.
2. Otáčením ovladače **[TUNE]** zvolte možnost a stiskněte ovladač.

- **Sound settings** (Nastavení zvuku): Můžete změnit nastavení zvuku, například místo, kam se zvuk má soustředit a hlasitost jednotlivých frekvenčních pásem.
  - **Position** (Pozice): Zvolte místo, kam se má zvuk ve vozidle soustředit. Zvolte **Fade (Fader)** nebo **Balance**, otočte ovladač **[TUNE]**, zvolte požadovanou polohu a stiskněte ovladač. Chcete-li zvuk nastavit do středu, zvolte **Centre (Center)**.
  - **Equaliser (Tone)** (Ekvalizér (tón)): Nastavte výstupní úroveň pro jednotlivá pásma.
  - **Speed dependent vol.** (Hlasitost podle rychlosti): Nastavte, aby se hlasitost automaticky přizpůsobila rychlosti vozidla.

**POZNÁMKA**

- V závislosti na modelu a parametrech vozidla se mohou dostupné možnosti lišit.
- V závislosti na parametrech systému a zesilovače ve vozidle se mohou dostupné možnosti lišit.
- **Mode popup** (Okno výběru režimu): Nastavte pro zobrazení okna výběru režimu při stisknutí tlačítka **[AUDIO]** na ovládacím panelu.
- **Date/Time** (Datum/čas): Lze změnit datum a čas zobrazené na displeji systému.
  - **Set date** (Nastavení data): Slouží k nastavení data zobrazeného na displeji systému.
  - **Set time** (Nastavení času): Slouží k nastavení času zobrazeného na displeji systému.

- **Time format** (Formát času): Slouží k nastavení zobrazování času ve 12hodinovém nebo 24hodinovém formátu.
- **Display (Power Off)** (Displej (vypnutí)): Slouží k nastavení zobrazení hodin, když je systémem vypnutý.
- **Language**(Jazyk): Změna jazyka zobrazení.

### ***Pozastavení/obnovení přehrávání***

Chcete-li pozastavit přehrávání, stiskněte ovladač [TUNE] na ovládacím panelu. Přehrávání znovu spustíte opětovným stisknutím ovladače [TUNE].

- Můžete také stisknout tlačítko Mute na volantu.

### ***Opakované přehrávání***

Na ovládacím panelu stiskněte tlačítko [1 RPT]. Při každém jeho stisknutí se změní režim opakovaného přehrávání. Na obrazovce se zobrazí příslušná ikona režimu.

### ***Náhodné přehrávání***

Na ovládacím panelu stiskněte tlačítko [2 SHFL]. Při každém jeho stisknutí se zapne nebo vypne režim náhodného přehrávání. Když zapnete režim náhodného přehrávání, na obrazovce se zobrazí příslušná ikona režimu.

### **POZNÁMKA**

**V závislosti na připojeném zařízení Bluetooth nebo mobilním telefonu nemusí být funkce RPT a SHFL podporované.**

### **POZNÁMKA**

- **V závislosti na používaném připojeném zařízení Bluetooth, mobilním telefonu nebo přehrávači hudby se ovládací prvky mohou lišit.**
- **V závislosti na používaném přehrávači hudby nemusí být podporované streamování.**
- **V závislosti na připojeném zařízení Bluetooth nebo mobilním telefonu nemusí být podporované určité funkce.**
- **Jestliže se telefon se zapnutým modulem Bluetooth používá k přehrávání hudby a uskutečníte nebo přijmete hovor, hudba se zastaví.**
- **Příjem hovoru nebo odchozí hovor během přehrávání zvuku přes Bluetooth mohou způsobit rušení zvuku.**
- **Jestliže použijete režim telefonu Bluetooth během přehrávání zvuku přes Bluetooth, nemusí se přehrávání zvuku po ukončení hovoru automaticky obnovit, v závislosti na připojeném mobilním telefonu.**
- **Přesun o skladbu výše/níže během přehrávání zvuku v režimu Bluetooth může u některých mobilních telefonů vést k praskavým zvukům.**
- **V režimu zvuku přes Bluetooth není podporována funkce rychlého přesunu vzad/vpřed.**
- **V režimu zvuku přes Bluetooth není podporována funkce playlistu.**
- **Při odpojení zařízení Bluetooth se režim zvuku přes Bluetooth ukončí.**



## Používání telefonu Bluetooth

Připojení Bluetooth lze použít k hovorum pomocí bezdrátové sady. Lze zobrazovat informace o hovoru na systému displeje a uskutečňovat nebo přijímat hovory bezpečně a pohodlně prostřednictvím vestavěného mikrofonu a reproduktorů ve vozidle.



### VÝSTRAHA

- Před připojením zařízení Bluetooth zaparkujte vozidlo na bezpečném místě. Nepozorná jízda může způsobit dopravní nehodu a zranění či úmrtí osob.
- Nikdy nevytácejte telefonní číslo a nezvedejte mobilní telefon za jízdy. Používání mobilního telefonu může snížit pozornost. Je pak náročné vnímat okolní situaci a snižuje se schopnost reagovat na nečekané události, což může způsobit nehodu. V případě potřeby použijte k hovorům bezdrátovou sadu Bluetooth a hovory co nejvíce zkratěte.

### POZNÁMKA

- Pokud není připojený žádný mobilní telefon, nelze otevřít obrazovku Phone. Chcete-li používat funkci telefonu Bluetooth, připojte k systému mobilní telefon.
- Funkce bezdrátové sady Bluetooth nemusí fungovat, když se dostanete mimo dosah pokrytí mobilním signálem, například v tunelu, v podzemí nebo v horské oblasti.
- Kvalita hovoru se může snížit v následujících situacích:
  - Špatný příjem mobilního signálu
  - Uvnitř vozidla je velký hluk
  - Mobilní telefon se nalézá poblíž kovových předmětů, například nápojové plechovky.
- V závislosti na připojeném telefonu se může hlasitost a kvalitu zvuku bezdrátové soupravy Bluetooth lišit.

## Volání

Je-li váš mobilní telefon připojen k systému, můžete uskutečňovat hovory výběrem jména z výpisu hovorů nebo ze seznamu kontaktů.

- Na ovládacím panelu stiskněte tlačítko [**PHONE**].
  - Případně stiskněte tlačítko pro volání/příjem hovoru na volantu.
- Zvolte telefonní číslo.
  - Chcete-li zvolit telefonní číslo ze seznamu oblíbených čísel, zvolte položku **Favourites** (Oblíbené).
  - Chcete-li zvolit telefonní číslo z výpisu hovorů, zvolte položku **Call history** (Výpis hovorů).
  - Chcete-li zvolit telefonní číslo ze seznamu kontaktů stažených z připojeného mobilního telefonu, zvolte položku **Contacts** (Kontakty).
- Pro ukončení hovoru stiskněte tlačítko [**2 SHFL**] na ovládacím panelu.
  - Případně stiskněte tlačítko pro ukončení hovoru na volantu.

## Registrování seznamu oblíbených

Pomocí registrování seznamu telefonních čísel jako vašich oblíbených můžete snadněji používat Bluetooth pro hovory pomocí bezdrátové sady.

- Otáčením ovladače [**TUNE**] na ovládacím panelu vyberte na obrazovce Phone položku **Favourites** a stiskněte ovladač.
- Zvolte [**MENU/CLOCK**] ► **Add new favourites** (Přidat nové oblíbené).
- Stiskněte tlačítko [**1 RPT**] a vyberte požadované telefonní číslo.

## Používání seznamu oblíbených položek

- Otáčením ovladače [**TUNE**] na ovládacím panelu vyberte na obrazovce Phone položku **Favourites** a stiskněte ovladač.
- Otáčením ovladače [**TUNE**] zvolte požadovaný kontakt a poté stisknutím ovladače uskutečňte hovor.

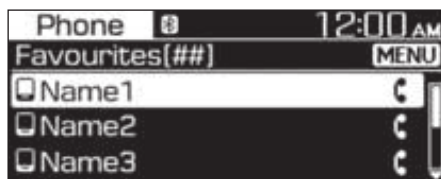

Stiskněte tlačítko [**MENU/CLOCK**] na ovládacím panelu a přejděte do následujících nabídek:

- Add new favourites** (Přidat nové oblíbené): Přidání často používaného telefonního čísla do oblíbených.
- Delete items** (Smazat položky): Smazání vybrané oblíbené položky.
- Delete all** (Smazat vše): Smazání všech oblíbených položek.

## POZNÁMKA

- Pro každé zařízení lze zaregistrovat až 20 oblíbených položek.**
- Nejprve musíte stáhnout kontakty do systému a poté zaregistrovat oblíbené položky.**
- Seznam oblíbených položek uložený v mobilním telefonu se do systému nestahuje.**

- I když dojde k úpravě informace u kontaktu v mobilním telefonu, oblíbené položky v systému se automaticky neupraví. Smažte a znovu přidejte položku k oblíbeným číslům.
- Když připojíte nový mobilní telefon, seznam oblíbených položek stažený z předchozího mobilního telefonu se nezobrazí, ale zůstane v systému, dokud předchozí telefon nesmažete ze seznamu zařízení.

### Používání výpisu hovorů

1. Otáčením ovladače [TUNE] na ovládacím panelu vyberte na obrazovce Phone položku **Call history** a stiskněte ovladač.
2. Otáčením ovladače [TUNE] zvolte požadovaný záznam a poté stisknutím ovladače uskutečnete hovor.

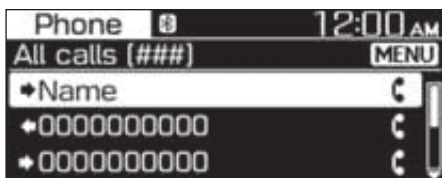

Stiskněte tlačítko [MENU/CLOCK] na ovládacím panelu a přejděte do následujících nabídek:

- **Download** (Stáhnout): Stáhne váš výpis hovorů.
- **All calls** (Všechny hovory): Zobrazí všechny záznamy hovorů.
- **Dialled calls** (Uskutečněné hovory): Zobrazí pouze uskutečněné hovory.
- **Received calls** (Přijaté hovory): Zobrazí pouze přijaté hovory.
- **Missed calls** (Zmeškané hovory): Zobrazí pouze zmeškané hovory.

### POZNÁMKA

- Některé mobilní telefony nemusí funkci stahování podporovat.
- K výpisu hovorů je možné přistupovat až po stažení výpisu hovorů, když je mobilní telefon připojen k systému.
- Volání ze zakázaných identifikátorů se do seznamu výpisu hovorů neukládají.
- Do jednotlivých seznamů se může stáhnout až 50 záznamů o hovorech.
- Trvání a čas hovoru se na obrazovce systému nezobrazí.
- Ke stáhnutí výpisu hovorů z mobilního telefonu je nutné oprávnění. Když se pokusíte stáhnout data, může být nutné povolit stahování na mobilním telefonu. Jestliže stahování selže, zkontrolujte obrazovku telefonu, zdali na něm není upozornění na nastavení oprávnění k telefonu.
- Při stáhnutí výpisu hovorů se veškerá starší data smažou.

### Používání seznamu kontaktů

1. Otáčením ovladače [TUNE] na ovládacím panelu vyberte na obrazovce Phone položku **Contacts** a stiskněte ovladač.
2. Otáčením ovladače [TUNE] vyberte požadovanou skupinu alfanumerických znaků a stiskněte ovladač.
3. Otáčením ovladače [TUNE] zvolte požadovaný kontakt a poté stisknutím ovladače uskutečnete hovor.

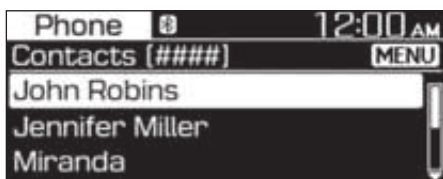

Stiskněte tlačítko [MENU/CLOCK] na ovládacím panelu a přejděte do následující nabídky:

- **Download** (Stáhnout): Stáhne kontakty z mobilního telefonu.

#### POZNÁMKA

- Kontakty lze prohlížet pouze v případě, že je zařízení Bluetooth připojeno.
- Ze zařízení Bluetooth lze stahovat a zobrazovat pouze kontakty v podporovaném formátu. Kontakty z některých aplikací se nezahrnou.
- Ze zařízení lze stáhnout až 2 000 kontaktů.
- Některé mobilní telefony nemusí funkci stahování podporovat.
- V závislosti na parametrech systémů se mohou některé stažené kontakty ztratit.
- Lze stahovat kontakty uložené v telefonu i na kartě SIM. U některých mobilních telefonů se kontakty na kartě SIM nemusí stáhnout.
- Speciální znaky a obrázky v názvu kontaktu se nemusí zobrazit správně.

- Ke stáhnutí kontaktů z mobilního telefonu je nutné oprávnění. Když se pokusíte stáhnout data, může být nutné povolit stahování na mobilním telefonu. Jestliže stahování selže, zkontrolujte obrazovku telefonu, zdali na něm není upozornění na nastavení oprávnění k telefonu.
- V závislosti na typu a stavu mobilního telefonu může stahování trvat déle.
- Při stáhnutí kontaktů se veškerá starší data smažou.
- Kontakty v systému nelze upravovat ani mazat.
- Když připojíte nový mobilní telefon, kontakty stažené z předchozího mobilního telefonu se nezobrazí, ale zůstanou v systému, dokud předchozí telefon nesmažete ze seznamu zařízení.

#### Příjem hovorů

Příchozí hovor se zobrazí na obrazovce systému ve vyskakovacím okně.



Pro přijetí hovoru stiskněte tlačítko [1 RPT] na ovládacím panelu.

- Případně stiskněte tlačítko pro volání/příjem hovoru na volantu.

Pro odmítnutí hovoru stiskněte tlačítko [2 SHFL] na ovládacím panelu.

- Případně stiskněte tlačítko pro ukončení hovoru na volantu.

#### POZNÁMKA

- V závislosti na typu mobilního telefonu nemusí být funkce odmítnutí hovoru podporovaná.
- Po připojení mobilního telefonu k systému může zvuk vycházet z reproduktorů vozidla, i když vozidlo opustíte, pokud je telefon v dosahu připojení. Chcete-li připojení ukončit, odpojte zařízení ze systému nebo vypněte v zařízení modul Bluetooth.

#### Možnosti během hovoru

Během hovoru uvidíte níže uvedenou obrazovku. Stisknutím určitého tlačítka vyvoláte příslušnou funkci.

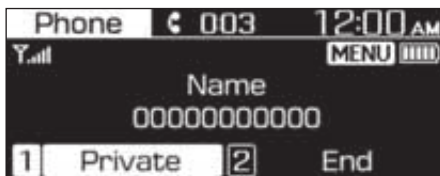

Chcete-li hovor přepnout do mobilního telefonu, stiskněte tlačítko [1 RPT] na ovládacím panelu.

- Případně stiskněte a přidržte tlačítko pro volání/příjem hovoru na volantu.

Pro ukončení hovoru stiskněte tlačítko [2 SHFL] na ovládacím panelu.

- Případně stiskněte tlačítko pro ukončení hovoru na volantu.
- Stiskněte tlačítko [MENU/CLOCK] na ovládacím panelu a přejděte do následující nabídky:
- **Microphone Volume (Outgoing Volume)** (Hlasitost mikrofonu (hlasitost odchozího hovoru)): Nastavte hlasitost mikrofonu nebo mikrofon vypněte, aby vás druhá strana nelslyšela.

#### POZNÁMKA

- Pokud je informace o volajícím uložena v seznamu kontaktů, zobrazí se jméno volajícího a telefonní číslo. Pokud informace o volajícím není uložena v seznamu kontaktů, zobrazí se pouze telefonní číslo.
- Během hovoru přes Bluetooth nelze přepnout na žádnou jinou obrazovku, například audio nebo nastavení.
- Kvalita hovoru se může lišit v závislosti na typu mobilního telefonu. Na některých telefonech může být váš hlas pro druhou stranu hůře slyšitelný.
- V závislosti na typu mobilního telefonu se nemusí telefonní číslo zobrazovat.
- V závislosti na typu mobilního telefonu nemusí být funkce přepínání hovoru podporovaná.

## CELOEVROPSKÝ SYSTÉM ECALL (JE-LI VE VÝBAVĚ)

Celoevropský systém eCall je službou automatického tísňového volání vysílaného v případě dopravní nehody nebo jiných\*\* nehod na silnicích.

### Tlačítko SOS

Řidič nebo spolujezdec mohou uskutečnit tísňové volání na linku integrovaného záchranného systému stisknutím tlačítka SOS pro přivolání potřebných nouzových služeb.

- Zastaví se přehrávání zvuků a na obrazovce se zobrazí SOS.

### Tlačítko SOS Test

Stisknutím tlačítka SOS Test můžete spustit testovací režim celoevropského systému eCall.

- Zastaví se přehrávání zvuků a na obrazovce se zobrazí SOS TEST.

### POZNÁMKA

- **Další informace naleznete v části „Celoevropský systém eCall“ v této příručce.**
- **V závislosti na vašem regionu nemusí být služba podporovaná.**
- **V závislosti na vašem regionu nebo modelu vozidla se mohou názvy tlačítek lišit.**

## STAVOVÉ IKONY SYSTÉMU

Stavové ikony se zobrazují nahoře na obrazovce a ukazují aktuální stav systému.

Seznamte se se stavovými ikonami, které se zobrazují, když provádíte určité činnosti nebo využíváte některé funkce, a zjistěte jejich význam.

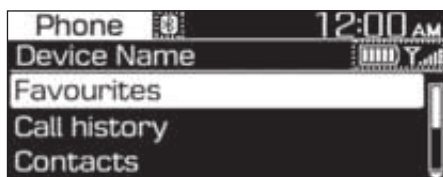

### Bluetooth

Ikona	Popis
	Stav baterie v připojeném zařízení Bluetooth
	Mobilní telefon nebo zvukové zařízení připojené přes Bluetooth
	Probíhající hovor přes Bluetooth
	Mikrofon vypnutý během hovoru Bluetooth
	Stahování výpisu hovorů z mobilního telefonu připojeného k systému přes Bluetooth
	Stahování kontaktů z mobilního telefonu připojeného k systému přes Bluetooth
	Zobrazuje se, když je dálkové ovládání Bluetooth připojeno přes aplikace v chytrém telefonu

### Síla signálu

Ikona	Popis
	Síla signálu mobilního telefonu připojeného přes Bluetooth

### POZNÁMKA

- Stav baterie zobrazený na displeji se může odlišovat od stavu baterie zobrazeného na displeji připojeného zařízení.
- Síla signálu zobrazená na displeji se může lišit od síly signálu zobrazené na připojeném mobilním telefonu.
- V závislosti na modelech a parametrech vozidel se některé stavové ikony nemusí zobrazovat.

## SPECIFIKACE INFORMAČNÍHO A ZÁBAVNÍHO SYSTÉMU

### USB

#### *Podporované audioformáty*

- Specifikace zvukových souborů
  - Zvukový formát WAVeform
  - MPEG1/2/2.5 Audio Layer3
  - Windows Media Audio Ver. 7.X/8.X
- Datové toky
  - MPEG1 (Layer3):  
32/40/48/56/64/80/96/112/128/  
160/192/224/256/320 kb/s
  - MPEG2 (Layer3):  
8/16/24/32/40/48/56/64/80/96/  
112/128/144/160 kb/s
  - MPEG2.5 (Layer3):  
8/16/24/32/40/48/56/64/80/96/  
112/128/144/160 kb/s
  - WMA (vysoká rychlost):  
48/64/80/96/128/160/192 kb/s
- Bitová hloubka vzorku
  - WAV (PCM(Stereo)): 24 bitů
  - WAV (IMA ADPCM): 4 bity
  - WAV (MS ADPCM): 4 bity
- Vzorkovací frekvence
  - MPEG1:  
44 100 / 48 000 / 32 000 Hz
  - MPEG2:  
22 050 / 24 000 / 16 000 Hz
  - MPEG2.5:  
11 025 / 12 000 / 8 000 Hz
  - WMA:  
32 000 / 44 100 / 48 000 Hz
  - WAV: 44 100 / 48 000 Hz
- Maximální délka názvu složek/souborů (kódování Unicode): 40 anglických nebo korejských znaků
- Podporovaný počet znaků pro názvy složek/souborů (podpora Unicode): 2 604 korejských znaků, 94 alfanumerických znaků, 4 888 běžných čínských znaků, 986 speciálních znaků
- Maximální počet složek: 1 000
- Maximální počet souborů: 5 000

### POZNÁMKA

- Soubory, které nejsou v podporovaném formátu, nemusí systém rozeznat či přehrát, případně se informace o nich, například název souboru, nemusí správně zobrazit.
- Systém rozezná pouze soubory s příponami .mp3/.wma/.wav. Jestliže soubor není v podporovaném formátu, změňte formát souboru pomocí nejnovějšího šifrovacího softwaru.
- Zařízení nepodporuje soubory chráněné technologií DRM (Digital Rights Management).
- U komprimovaných souborů MP3/WMA může vůči souborům WAV docházet k rozdílům v kvalitě zvuku, v závislosti na bitové rychlosti. Hudební soubory s vyšší bitovou rychlostí mají vyšší zvukovou kvalitu.)
- Znaky z japonštiny nebo zjednodušené čínštiny v názvech složek nebo souborů se nemusejí zobrazovat správně.

#### *Podporovaná úložná zařízení USB*

- Bajtů/sector: 64 kbajtů nebo méně
- Formátovací systém: FAT12/16/32 (doporučeno), exFAT/NTFS



**POZNÁMKA**

- **Správný provoz je zaručen pouze pro úložná zařízení USB s kovovým krytem a zástrčkou.**
  - **Úložná zařízení USB s plastovou zástrčkou nemusí systém rozeznat.**
  - **Úložná zařízení USB v paměťových kartách, například karty CF nebo SD, nemusí systém rozeznat.**
- **Pevné disky USB nemusí systém rozeznat.**
- **Používáte-li velkokapacitní úložné zařízení USB s více logickými jednotkami, rozeznají se pouze soubory uložené na první jednotce.**
- **Je-li na úložném zařízení USB nahrána aplikace, nemusí se příslušné mediální soubory přehrát.**
- **Použijte zařízení USB 2.0 pro lepší kompatibilitu.**

**Bluetooth**

- Bluetooth, výkonová třída 2: -6 až 4 dBm
- Vysílací výkon: Max. 3 mW
- Frekvenční rozsah: 2 400 až 2 483,5 MHz
- Softwarová verze záplaty Bluetooth RAM: 1

**OCHRANNÉ ZNÁMKY**

Ostatní ochranné známky a obchodní názvy patří příslušným vlastníkům.

- Název a logo Bluetooth® jsou registrované obchodní známky společnosti Bluetooth SIG, Inc. a veškeré jejich používání firmou HYUNDAI se řídí licencí.



# PROHLÁŠENÍ O SHODĚ

## CE RED pro EU

### EU Declaration of Conformity <sup>(1)</sup>

HYUNDAI  
MOBIS

#### Product details <sup>(2)</sup>

**Product <sup>(3)</sup>** Car Audio System

**Model <sup>(4)</sup>** Basic Model: ACB10HQIG  
Additional Models:  
ACB11HQIG, ACB12HQIG, ACB13HQIG, ACB10HQGG, ACB10HQGN, ACB10HQGL,  
ACB10HQGP, ACB11HQGG, ACB10HQMG, ACB00GQTP, ACB11GQTP, ACB00GQEG,  
ACB01GQEG, ACB90GQEG, ACB10GQEG, ACB11GQEG, ACB00GQEG, ACB00GQEP,  
ACB90GQEP, ACB10GQEP, ACB00GQEP, ACB11GQEP, ACB10GQEP, ACB91GQEP, ACB02GQEP

We hereby declare, that the product above is in compliance with the essential requirements of the Directive 2014/53/EU by application of <sup>(5)</sup>

#### Applied Standards <sup>(6)</sup>

**Article <sup>(7)</sup> 3.2** EN 300 328 V2.1.1, Final Draft EN 303 345 V1.1.7  
**Radio <sup>(8)</sup>**

**Article <sup>(7)</sup> 3.1b** Draft EN 301 489-1 V2.2.0, Draft EN 301 489-17 V3.2.0  
**EMC <sup>(9)</sup>** EN 55032:2015, EN 55035:2017

**Article <sup>(7)</sup> 3.1a** EN 60065:2014/A11:2017,  
**Safety <sup>(10)</sup>, Health <sup>(11)</sup>** EN 62311:2008

#### Manufacturer <sup>(12)</sup>

HYUNDAI MOBIS Co., Ltd.  
203, Teheran-ro, Gangnam-gu,  
Seoul, 06141, Korea  
Tel. +82-31-260-2707

#### Representative in the EU <sup>(13)</sup>

MOBIS Parts Europe N.V.  
Wilhelm-Fay-Strabe 51,  
Frankfurt Main, 65936, Germany  
Tel. +49-69-85096-5011

#### Notified Body <sup>(14)</sup>

TUV SUD BART / TUV SUD Group  
Octagon House, Concorde Way, Fareham  
Hampshire, PO15 5RL, United Kingdom

**Notified Body Identification <sup>(15)</sup>** 0168

**Reference <sup>(16)</sup>** BART-RED001341-01

**Signed By <sup>(17)</sup>** 29/01/2019

This declaration of conformity is issued under the sole responsibility of the manufacturer. <sup>(18)</sup>

최승훈

Seunghoon Choe  
Representative  
Hyundai MOBIS Co., Ltd.

#### Additional information <sup>(19)</sup>

HW: A13-GEN-AUDIO4.DV.001  
SW: A13-GEN.001

# 6. Při jízdě

Před jízdou.....	6-5
Před nástupem do vozidla .....	6-5
Před nastartováním .....	6-5
Spínač zapalování .....	6-7
Zapalování pomocí klíčku .....	6-7
Tlačítko start/stop motoru .....	6-10
Manuální převodovka.....	6-15
Činnost manuální převodovky .....	6-15
Dobré jízdni návyky .....	6-17
Robotizovaná převodovka (AMT) .....	6-18
Robotizovaná převodovka (AMT) .....	6-19
Prvky robotizované převodovky (AMT) .....	6-19
Displej LCD pro teplotu převodovky a varovná hlášení .....	6-23
Režimy řízení.....	6-28
Parkování.....	6-31
Dobré jízdni návyky .....	6-31
Brzdový systém .....	6-33
Posilovač brzd.....	6-33
Indikátor opotřebení kotoučových brzd .....	6-33
Zadní bubnové brzdy.....	6-34
Parkovací brzda .....	6-34
Protiblokovací systém brzd (ABS) .....	6-35
Elektronický stabilizační systém (ESC) .....	6-37
Řízení stability vozidla (VSM).....	6-40
Asistent rozjezdu do kopce (HAC).....	6-41
Signál nouzového zastavení (ESS).....	6-42
Správné návyky při brzdění.....	6-42
System ISG (Idle Stop and Go) .....	6-44
Zapnutí systému ISG .....	6-44
Vypnutí systému ISG .....	6-47
Porucha systému ISG .....	6-47
Deaktivace snímače akumulátoru.....	6-48

Asistenční systém pro prevenci srážky vpředu (FCA) .....	6-49
Nastavení a aktivace systému .....	6-49
Varovné hlášení a řízení brzd FCA .....	6-51
Snímač FCA (přední kamera) .....	6-53
Porucha systému .....	6-54
Omezení systému .....	6-56
Systém pro udržení v jízdním pruhu (LKA).....	6-61
Činnost systému LKA .....	6-62
Změna funkce systému LKA .....	6-63
Varovná kontrolka a hlášení.....	6-65
Omezení systému .....	6-67
Systém manuálního omezovače rychlosti (MSLA) .....	6-69
Činnost systému omezovače rychlosti .....	6-69
Systém inteligentního varování při rychlostním omezení (ISLW) .....	6-72
Nastavení a aktivace systému .....	6-73
Displej.....	6-73
Omezení systému .....	6-76
Systém kontroly pozornosti řidiče (DAW) .....	6-78
Nastavení a ovládání systému .....	6-78
Resetování systému .....	6-80
Pohotovostní režim systému .....	6-80
Porucha systému .....	6-80
Výstraha při odjetí vozidla vpředu .....	6-82
Tempomat .....	6-83
Činnost tempomatu .....	6-83

## 6. Při jízdě

Speciální jízdni podmínky .....	6-88
Nebezpečné jízdni podmínky .....	6-88
Rozhoupání vozidla .....	6-88
Plynulé projíždění zatáček .....	6-89
Jízda v noci .....	6-89
Jízda v dešti .....	6-89
Jízda v zaplavených oblastech .....	6-90
Jízda po dálnici .....	6-90
Jízda v zimě.....	6-91
Jízda na sněhu nebo ledu .....	6-91
Zimní opatření.....	6-93
Hmotnost vozidla.....	6-95
Přetížení.....	6-95
Tažení přívěsu.....	6-96



## VÝSTRAHA

**Oxid uhelnatý (CO) je jedovatý. Jeho vdechování může způsobit bezvědomí a smrt.**

Výfukové plyny obsahují oxid uhelnatý, který je neviditelný a bez zápachu.

### **Výfukové plyny nevdechujte.**

Pokud kdykoliv ucítíte ve vozidle výfukové plyny, okamžitě otevřete okna. Vdechování CO může způsobit bezvědomí a smrt zadušením.

### **Ujistěte se, že je výfuková soustava na vašem vozidle v pořádku.**

Komponenty výfukové soustavy by měly být kontrolovány při každém zvednutí vozidla na zvedáku, např. při výměně motorového oleje či za jiným účelem. Pokud zaregistrujete změnu zvuku výfuku nebo pokud přejedete nějaký předmět, který mohl zasáhnout podvozek vozu, nechejte si výfukový systém co nejdříve zkontrolovat u autorizovaného opravce vozů HYUNDAI.

### **Nenechávejte motor běžet v uzavřeném prostoru.**

Nechat motor běžet ve volnoběžných otáčkách v garáži, i když máte otevřená vrata, je nebezpečné. Nechte motor běžet jen tak dlouho, aby nastartoval a mohli jste vyjet z garáže.

### **Vyhňte se dlouhodobému chodu motoru ve volnoběžných otáčkách, jsou-li ve vozidle cestující.**

Pokud musíte nechat motor běžet delší dobu ve volnoběžných otáčkách a ve voze musí zůstat cestující, zaparkujte na otevřeném prostranství, nastavte vždy ovladač přívodu vzduchu na přívod čerstvého vzduchu a ovladač ventilátoru nastavte na vysoké otáčky, aby byl do interiéru vozidla přiváděn čerstvý vzduch.

### **Otvory pro přívod vzduchu udržujte v čistotě.**

Aby byla zajištěna správná funkce ventilační soustavy, je nutné, aby mřížka přívodu vzduchu před čelním oknem nebyla zanesena listy, sněhem, ledem či jinými nečistotami.

### **Musíte-li jet s otevřeným zavazadlovým prostorem:**

Zavřete všechna okna.

Otevřete výdechy vzduchu v přístrojové desce.

Nastavte ovladač přívodu vzduchu na přívod čerstvého vzduchu zvenku, ovladač distribuce vzduchu do prostoru nohou nebo tváře a ovladač otáček ventilátoru nastavte na vysokou rychlost.

## PŘED JÍZDOU

### Před nástupem do vozidla

- Ujistěte se, že všechna okna, vnější zpětné(á) zrcátka(a) a vnější světla jsou čistá a nezakrytá.
- Odstraňte námrazu, sněh i led.
- Vizually zkontrolujte nerovnoměrné opotřebování a poškození pneumatik.
- Podívejte se pod vozidlo, zda zde nejsou patrné známky nějakého úniku.
- Ujistěte se, že za vámi nejsou žádné překážky, pokud chcete couvat.

### Před nastartováním

- Ujistěte se, že kapota, zavazadlový prostor i dveře jsou bezpečně zavřené a zamknuté.
- Nastavte polohu sedadel a volantů.
- Nastavte vnitřní a vnější zpětná zrcátka.
- Zkontrolujte, že svítí všechna světla.
- Zapněte si bezpečnostní pás. Zkontrolujte, zdali mají všichni cestující zapnuté bezpečnostní pásy.
- Se spínačem zapalování v poloze ON zkontrolujte ukazatele a kontrolky ve sdruženém přístroji a hlášení na displeji.
- Zkontrolujte, že jsou všechny předměty, které převážíte, bezpečně uloženy či připoutány.



### VÝSTRAHA

**Aby nemohlo dojít k VÁŽNÉMU nebo SMRTELNÉMU ZRANĚNÍ, dodržujte následující opatření:**

- **VŽDY se připoutejte. Když je vozidlo v pohybu, všichni cestující musí být správně připoutáni bezpečnostními pásy. Další podrobnosti naleznete v pasáži „Bezpečnostní pásy“ v kapitole 3.**
- **Vždy jezděte opatrně. Předpokládejte, že ostatní řidiči nebo chodci mohou být neopatrní a dělat chyby.**
- **Stále věnujte pozornost řízení. Rozptylování řidiče může způsobit nehodu.**
- **Nechte si dostatečný odstup od vozidla před vámi.**



## VÝSTRAHA

**NIKDY** před jízdou nepijte alkohol ani neužívejte drogy.

Požívání alkoholu nebo konzumace drog jsou pro řízení nebezpečné a mohou vést k nehodě a k **ZÁVAŽNÉMU ZRANĚNÍ** nebo **SMRTI**.

Alkohol za volantem je každoročně jednou z hlavních příčin úmrtí na rychlostních silnicích. Dokonce i malé množství alkoholu ovlivní vaše reakce, vnímání a úsudek. Pouhá jedna sklenice alkoholického nápoje může snížit vaši schopnost reagovat na měnící se podmínky a v případě tísně a doba vaší reakce se každou další sklenicí prodlužuje.

Jízda pod vlivem drog je stejně nebezpečná či dokonce nebezpečnější než jízda pod vlivem alkoholu.

Pravděpodobnost vážné nehody je mnohem větší, pokud pijete alkohol nebo berete drogy a řídíte. Pokud pijete alkohol nebo berete drogy, neřidte. Nejezděte s řidičem, který pil alkohol nebo užil drogy. Zvolte si jiného řidiče nebo si zavolejte taxi.



## SPÍNAČ ZAPALOVÁNÍ

### VÝSTRAHA

Aby nemohlo dojít k **VÁŽNĚMU** nebo **SMRTELNĚMU ZRANĚNÍ**, dodržujte následující opatření:

- **NIKDY** nedovolte dětem ani jiným osobám, které nejsou seznámeny s obsluhou vozidla, aby se dotýkaly zapalování nebo souvisejících částí vozu. Může dojít k nečekanému a náhlému pohybu vozidla.
- Nikdy se nesnažte sahat na spínač zapalování nebo jiné ovládací prvky skrze volant, když je vozidlo v pohybu. Přítomnost ruky nebo paže ve volantu může způsobit ztrátu kontroly nad vozidlem a nehodu.

### Zapalování pomocí klíčku (je-li ve výbavě)

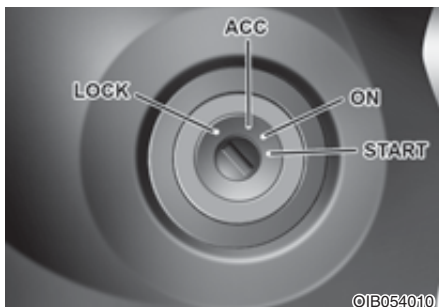

### VÝSTRAHA

- **NIKDY** za jízdy nepřepínejte zapalování do polohy **LOCK** nebo **ACC** s výjimkou nouzových situací. Vypne se motor a přestane pracovat posilovač řízení a brzd. To může vést ke ztrátě kontroly nad vozidlem a brzděné síly, což může způsobit nehodu.
- Než opustíte sedadlo řidiče, vždy se ujistěte, že řadicí páka je v poloze 1. rychlostního stupně (u vozidla s manuální převodovkou) nebo N (neutrál) (u vozidla s robotizovanou převodovkou), zatáhněte parkovací brzdou a otočte spínač zapalování do polohy **LOCK**.

Pokud nejsou dodrženy tyto bezpečnostní pokyny, může dojít k neočekávanému pohybu vozidla.

### **POZNÁMKA**

Nikdy nepoužívejte neoriginální kryty spínače zapalování. Může dojít k selhání během startování kvůli chybě v komunikaci.

**Polohy spínače zapalování**

Spínač Pozice	Úkon	Poznámka
<b>LOCK</b>	Klíček je možné ze zapalování vyjmout pouze v poloze LOCK.	Zámek volantu chrání vozidlo před odcizením. (je-li ve výbavě)
<b>ACC</b>	Lze používat elektrická příslušenství.	Volant se odemkne. Nelze-li otočit spínačem zapalování do polohy ACC, otočte klíčkem a zároveň otáčejte volantem doleva a doprava a uvolněte napětí.
<b>ON</b>	Normální poloha klíčku po nastartování motoru. Lze používat všechny funkce vozidla a veškeré příslušenství. Když přepnete zapalování z polohy ACC do ON, lze zkontrolovat varovné kontrolky.	Nenechávejte zapalování v poloze ON, když neběží motor, aby se nevybíjel akumulátor.
<b>START</b>	Pokud chcete motor nastartovat, otočte spínač zapalování do polohy START. Po uvolnění se klíček vrátí do polohy ON.	Motor se bude startovat, dokud klíček neuvolníte.

## Startování motoru



### VÝSTRAHA

- Při řízení vašeho vozidla vždy používejte správnou obuv. Nevhodná obuv, jako jsou vysoké podpatky, lyžařské boty, sandály, žabky atd., může omezit schopnost řidiče ovládat pedál brzd a akcelerace.
- Nestartujte vozidlo se sešlápnutým pedálem akcelerace. Vozidlo se může náhle pohnout a způsobit nehodu.
- Vyčkejte, dokud se otáčky motoru nedostanou na běžnou úroveň. V případě, že uvolníte brzdový pedál při vysokých otáčkách motoru, může se vozidlo náhle pohnout.

Vozidlo s manuální převodovkou:

1. Ujistěte se, že je parkovací brzda zatažená.
2. Ujistěte se, že je řadicí páka v poloze N (neutrál).
3. Sešlápněte spojkový a brzdový pedál.
4. Otočte spínač zapalování do polohy START. Přidržte klíček (maximálně po dobu 10 sekund), dokud motor nenastartuje, a poté ho uvolněte.

Vozidlo s robotizovanou převodovkou:

1. Ujistěte se, že je parkovací brzda zatažená.
2. Ujistěte se, že je řadicí páka v poloze N (neutrál).
3. Pevně sešlápněte brzdový pedál.
4. Otočte spínač zapalování do polohy START. Přidržte klíček (maximálně po dobu 10 sekund), dokud motor nenastartuje, a poté ho uvolněte. Motor nelze nastartovat, pokud není řadicí páka v poloze N (neutrál).



### Informace

- Nečekejte ve stojícím vozidle, až se motor zahřeje. Jed'te ihned s nízkými otáčkami motoru. (Vyhněte se prudkému zrychlování a zpomalování.)
- Vždy startujte s nohou na brzdovém pedálu. Nestartujte vozidlo se sešlápnutým pedálem akcelerace. Nepřetáčejte motor během zahřívání.

### POZNÁMKA

Aby nedošlo k poškození vozidla:

- Nedržte klíček v zapalování v poloze START déle než 10 sekund. Před dalším pokusem počkejte 5 až 10 sekund.
- Neotáčejte spínač zapalování do polohy START, pokud již motor běží. Může se tím poškodit startér.
- Pokud to provoz a situace na silnici dovolí, můžete během jízdy řadicí páku posunout do polohy N (neutrál) a otočit spínač zapalování do polohy START za účelem opětovného nastartování motoru.
- Nestartujte motor roztlačením nebo tažením vozidla.

### Tlačítko start/stop motoru (je-li ve výbavě)



Jakmile se otevřou přední dveře, rozsvítí se tlačítko start/stop motoru a zhasne 30 sekund po zavření dveří. (je-li ve výbavě)



### VÝSTRAHA

**Nouzové vypnutí motoru:**

**Stiskněte a držte tlačítko start/stop motoru na více než dvě sekundy NEBO třikrát rychle stiskněte a uvolněte tlačítko start/stop motoru (během tří sekund).**

**Pokud se vozidlo stále pohybuje, můžete motor nastartovat bez sešlápnutí brzdového pedálu – stisknutím tlačítka start/stop motoru s řadicí pákou v poloze N (neutrál).**



## VÝSTRAHA

- **NIKDY se nepokoušejte stisknout tlačítko start/stop motoru, když je vozidlo v pohybu, vyjma nouzové situace. Vypne se motor a přestane pracovat posilovač řízení a brzd. To může vést ke ztrátě kontroly nad vozidlem a brzdné síly, což může způsobit nehodu.**
- **Než opustíte sedadlo řidiče, vždy zatáhněte parkovací brzdu a přepněte spínač start/stop motoru do polohy OFF a vezměte si chytrý klíček s sebou. Pokud nejsou dodrženy tyto bezpečnostní pokyny, může dojít k neočekávanému pohybu vozidla.**

**Polohy tlačítka start/stop motoru**

Poloha spínače	Úkon	Poznámka
<b>OFF</b>	<ul style="list-style-type: none"> <li>• Chcete-li vypnout motor, zastavte vozidlo a stiskněte tlačítko start/stop motoru.</li> <li>• Zámek volantu chrání vozidlo před odcizením (je-li ve výbavě).</li> </ul>	Jestliže není volant při otevření dveří řidiče správně zamknutý, zazní varovný zvuk.
<b>ACC</b>	<ul style="list-style-type: none"> <li>• Stiskněte tlačítko motoru start/stop, když je tlačítko v poloze OFF, aniž byste sešlápli pedál spojky.</li> <li>• Lze používat elektrická příslušenství.</li> <li>• Volant se odemkne.</li> </ul>	<ul style="list-style-type: none"> <li>• Ponecháte-li tlačítko motoru start/stop v poloze ACC na dobu více než jedné hodiny, vypne se automaticky napájení příslušenství, aby se nevybíjel akumulátor.</li> <li>• Pokud se volant neodemkne správně, tlačítko motoru start/stop nebude fungovat. Otáčejte volantem doleva a doprava, aby se uvolnilo napětí, a stiskněte tlačítko start/stop motoru.</li> </ul>
<b>ON</b>	<ul style="list-style-type: none"> <li>• Stiskněte tlačítko motoru start/stop, když je tlačítko v poloze ACC, aniž byste sešlápli pedál spojky.</li> <li>• Před nastartováním motoru je možné zkontrolovat varovné kontrolky.</li> </ul>	Nenechávejte tlačítko start/stop motoru v režimu ON, když neběží motor, aby se nevybíjel akumulátor.
<b>START</b>	Chcete-li nastartovat motor, sešlápněte pedály spojky a brzd a stiskněte tlačítko start/stop motoru s řadicí pákou v neutrální poloze.	Pokud stisknete tlačítko start/stop motoru bez sešlápnutí pedálu spojky, motor se nespustí a tlačítko start/stop motoru prochází následujícími fázemi: <b>OFF → ACC → ON → OFF</b>

## Startování motoru

### VÝSTRAHA

- Při řízení vašeho vozidla vždy používejte správnou obuv. Nevhodná obuv, jako jsou vysoké podpatky, lyžařské boty, sandály, žabky atd., může omezit schopnost řidiče ovládat pedál brzd a akcelerace.
- Nestartujte vozidlo se sešlápnutým pedálem akcelerace. Vozidlo se může náhle pohnout a způsobit nehodu.
- Vyčkejte, dokud se otáčky motoru nedostanou na běžnou úroveň. V případě, že uvolníte brzdový pedál při vysokých otáčkách motoru, může se vozidlo náhle pohnout.

### Informace

- Motor nastartuje stisknutím tlačítka start/stop motoru pouze v případě, že chytrý klíček je ve vozidle.
- I když je chytrý klíček ve vozidle, ale je daleko od řidiče, motor nemusí nastartovat.
- Když je tlačítko start/stop motoru v poloze ACC nebo ON a jsou otevřeny některé dveře, systém vyhledá chytrý klíček. Pokud se chytrý klíček nenachází ve vozidle, začne blikat kontrolka „“ a objeví se výstraha „Key not in vehicle“ (Klíček není ve vozidle), a jsou-li zavřeny všechny dveře, zazní přibližně na 5 sekund také výstražný tón. Když používáte polohu ACC nebo běží-li motor, mějte chytrý klíček ve vozidle.

Vozidlo s manuální převodovkou:

1. Mějte chytrý klíček vždy u sebe.
2. Ujistěte se, že je parkovací brzda zatažená.
3. Ujistěte se, že je řadicí páka v poloze N (neutrál).
4. Sešlápněte spojkový a brzdový pedál.
5. Stiskněte tlačítko start/stop motoru.

Vozidlo s robotizovanou převodovkou:

1. Mějte chytrý klíček vždy u sebe.
2. Ujistěte se, že je parkovací brzda zatažená.
3. Ujistěte se, že je řadicí páka v poloze N (neutrál).
4. Sešlápněte brzdový pedál.
5. Stiskněte tlačítko start/stop motoru. Motor nelze nastartovat, pokud není řadicí páka v poloze N (neutrál).

### Informace

- Nečekejte ve stojícím vozidle, až se motor zahřeje. Jed'te ihned s nízkými otáčkami motoru. (Vyhněte se prudkému zrychlování a zpomalování.)
- Vždy startujte s nohou na brzdovém pedálu. Nestartujte vozidlo se sešlápnutým pedálem akcelerace. Nepřetáčejte motor během zahřívání.

### POZNÁMKA

Aby nedošlo k poškození vozidla:

- Pokud to umožňuje stav silnice a provozu, zařaďte v průběhu jízdy řadicí páku na N (neutrál) a poté stiskněte tlačítko spouštění motoru a pokuste se motor opět nastartovat.
- Nestartujte motor roztačením nebo tažením vozidla.

### POZNÁMKA

Aby nedošlo k poškození vozidla:

Tlačítko start/stop motoru nadržte stisknuté déle než 10 sekund s výjimkou situace, kdy je spálená pojistka kontrolky.

Když je pojistka brzdového spínače spálená, nemůžete motor nastartovat normálně. Vyměňte pojistku za novou. Pokud nemůžete pojistku vyměnit, můžete nastartovat motor stisknutím a přidržením tlačítka start/stop motoru na 10 sekund s tlačítkem start/stop motoru v poloze ACC.

Z bezpečnostních důvodů vždy sešlápněte před startováním motoru pedál brzdy.



### **i** Informace

Pokud je baterie chytrého klíčku slabá nebo pokud chytrý klíček správně nefunguje, můžete nastartovat motor stisknutím tlačítka start/stop motoru s chytrým klíčkem ve směru jako na obrázku výše.



## MANUÁLNÍ PŘEVODOVKA (JE-LI VE VÝBAVĚ)

■ Typ A



OAC3N060068TU

■ Typ B



Řadicí pákou je možné pohnout bez stisknutí tlačítka (1).

OAC3N060072TU

### Činnost manuální převodovky

Manuální převodovka má 5 dopředných stupňů. Převodovka je plně synchronizovaná ve všech dopředných stupních, tudíž řazení vyšších i nižších rychlostních stupňů je snadné.



### VÝSTRAHA

Než opustíte sedadlo řidiče, vždy se ujistěte, že řadicí páka je v poloze 1. rychlostního stupně, když vozidlo stojí směrem do svahu, resp. R (zpátečka), když vozidlo stojí směrem ze svahu, zapněte parkovací brzdou a přepněte zapalování do polohy LOCK/OFF. Pokud nejsou dodrženy tyto bezpečnostní pokyny, může dojít k neočekávanému pohybu vozidla.

Chcete-li zařadit zpátečku (R), nejprve zcela zastavte a poté posuňte řadicí páku nejprve do neutrální polohy a pak do polohy R (zpátečka).

Když zcela zastavíte a nelze zařadit 1. rychlostní stupeň nebo zpátečku:

1. Přesuňte řadicí páku do neutrální polohy a pusťte spojku.
2. Sešlápněte spojku a poté zařadte 1. rychlostní stupeň nebo zpátečku.



### Informace

Za chladného počasí může být řazení obtížné, dokud se mazivo v převodovce nezahřeje.

### **Používání spojky (je-li ve výbavě)**

Spojku je potřeba sešlápnout až na podlahu, dříve než budete provádět následující úkony:

- Startování motoru  
Motor se bez sešlápnutí pedálu spojky nespustí.
- Řazení  
Pro nastartování vozidla pomalu uvolňujte pedál spojky a sešlápněte pedál akcelerace.

Pedál spojky uvolňujte postupně. Pedál spojky by měl být za jízdy vždy uvolněný.

#### **POZNÁMKA**

**Aby se spojka zbytečně neopotřebovávala a neničila:**

- Nenechávejte nohu na pedálu spojky za jízdy.
- Nepřidržíte vozidlo pomocí spojky ve svahu, například při čekání na semaforech atd.
- Aby nevznikal hluk a spojka se nepoškozovala, vždy pedál spojky sešlápněte až na podlahu.
- Nerozjíždějte se se zařazeným 2. rychlostním stupněm, s výjimkou rozjezdu na kluzké vozovce.
- Sešlápněte pedál spojky až na podlahu a dbejte, abyste nesešlápli pedál znovu dříve, než se po uvolnění vrátí zpět do vzpřímené polohy. Jestliže pedál opakovaně sešlápněte dříve, než se vrátí do své počáteční polohy, může to způsobit poruchu systému spojky.

### **Zařazení nižšího rychlostního stupně**

Pokud jste nuceni zpomalit v hustém provozu nebo při jízdě do prudkého stoupání, podřadte, aby nevznikala přílišná zátěž motoru.

Podřazení omezuje možnost zhasnutí motoru a napomáhá lepší akceleraci, když opět potřebujete zrychlit.

Pokud vozidlo sjíždí z prudkého kopce, napomáhá podřazení k udržení bezpečné rychlosti díky brzdě síle motoru a k zachování dlouhé životnosti brzd.

#### **POZNÁMKA**

**Aby se nepoškodil motor, spojka a převodovka:**

- Při podřazování z 5. na 4. rychlostní stupeň dávejte pozor, ať omylem nepřeadíte do boku na 2. rychlostní stupeň. Drastické podřazení může způsobit nárůst otáček motoru až do červené oblasti otáčkoměru.
- Nepodřazujte o více než 2 rychlostní stupně, a je-li počet otáček motoru vysoký (5 000 ot./min nebo vyšší), nepodřazujte vůbec. Takové podřazení může způsobit poškození motoru, spojky a převodovky.

## Dobré jízdni návyky

- Nikdy nejezdte ze svahu s vyřazeným rychlostním stupněm. Je to velice nebezpečné.
- Nejezdte ze svahu se stále sešlápnutým pedálem brzdy. Může dojít k přehřátí a poškození brzd a souvisejících součástí.  
Když jedete z dlouhého kopce, zpomalte a přeřadte na nižší rychlostní stupeň. Brzdění motorem pomůže vozidlo zpomalit.
- Před zařazením nižšího rychlostního stupně zpomalte. Vyhnete se tím přetočení motoru, čímž by mohl dojít k jeho poškození.
- Při silném bočním větru zpomalte. Budete mít mnohem lepší kontrolu nad vozidlem.
- Ujistěte se, že vůz úplně stojí, než se pokusíte zařadit polohu R (zpátečka), jinak hrozí nebezpečí poškození převodovky.
- Při jízdě po vozovce s kluzkým povrchem buďte velmi opatrní. Zvláště při brzdění, akceleraci a řazení. Na kluzkém povrchu může prudká změna rychlosti způsobit ztrátu přilnavosti kol, ztrátu kontroly nad vozidlem a následně nehodu.

## VÝSTRAHA

**Nebrzděte prudce motorem (přeřazení na nižší rychlostní stupeň) na kluzkých cestách. Může dojít k proklouznutí pneumatik a následně k nehodě.**

## VÝSTRAHA

**Dodržováním následujících zásad snížíte riziko VÁŽNÉHO ZRANĚNÍ nebo ÚMRTÍ osob:**

- **VŽDY se připoutejte. V případě nehody je nepřipoutaný cestující vystaven mnohem většímu nebezpečí vážného nebo smrtelného zranění než cestující správně připoutaný.**
- **Při zatáčení nebo odbočování nejezdte vysokou rychlostí.**
- **Vyvarujte se prudkých pohybů volantem, jako je náhlá změna jízdniho pruhu nebo ostrý průjezd zatáčky.**
- **Pokud ztratíte kontrolu nad vozidlem při jízdě ve vysokých rychlostech (např. při jízdě po dálnici), zvyšuje se riziko převrácení vozidla.**
- **Ke smyku často dochází ve chvílích, kdy vozidlo sjede jednou stranou z vozovky a řidič prudce zatočí, aby se vrátil na vozovku.**
- **Pokud vozidlo sjede z vozovky, vyvarujte se prudkých pohybů volantem. Namísto toho zpomalte a potom se vraťte do jízdniho pruhu.**
- **Společnost HYUNDAI vám doporučuje dodržovat všechna rychlostní omezení na silnici.**

## ROBOTIZOVANÁ PŘEVODOVKA (AMT) (JE-LI VE VÝBAVĚ)

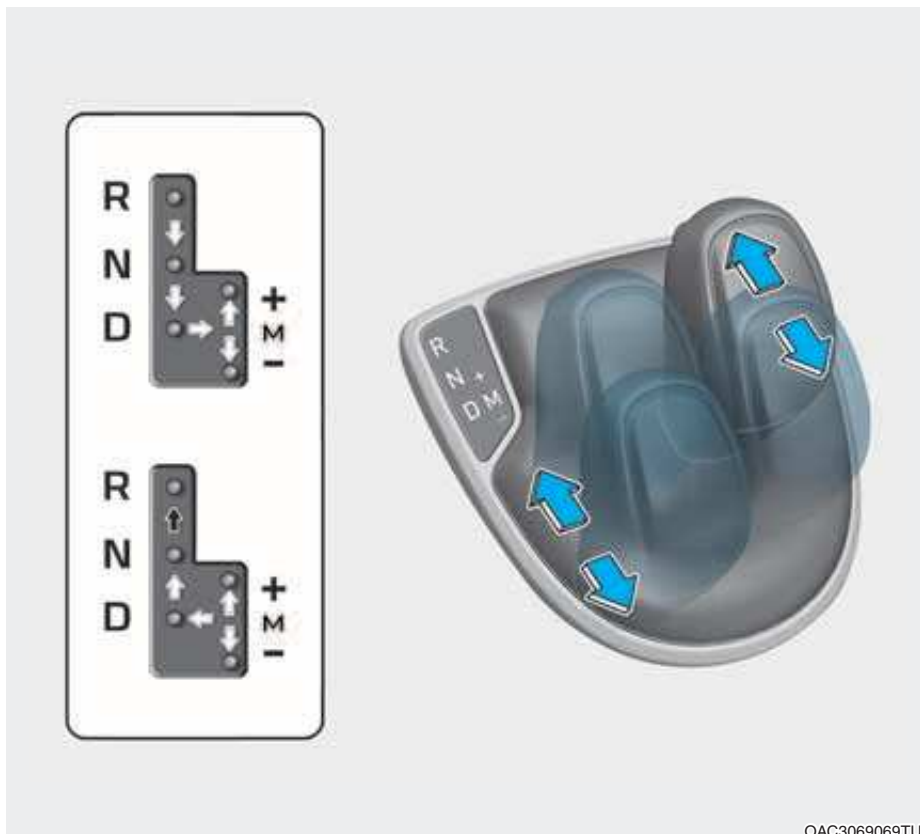

➡ Stiskněte tlačítko řazení a poté posuňte řadicí páku.

➡ Posuňte řadicí páku.

Robotizovaná převodovka (AMT) je převodovkou vybavenou aktuátorem řazení a aktuátorem spojky nad rámec konvenční manuální převodovky. Pro větší pohodlí při jízdě se řazení provádí automaticky prostřednictvím řídicí jednotky převodovky a aktuátoru spojky / řazení.

## Činnost robotizované převodovky (AMT)

Robotizovaná převodovka (AMT) má pět dopředných rychlostních stupňů a zpátečku.

Jednotlivé rychlostní stupně se v režimu D (jízda) volí automaticky.

## Prvky robotizované převodovky (AMT)

- Robotizovanou převodovku (AMT) lze chápat jako automaticky řadící manuální převodovku. Vzbuzuje pocit jízdy s manuální převodovkou.
- Když zvolíte režim D (jízda), převodovka automaticky řadí jednotlivé stupně podobně jako běžná automatická převodovka. Na rozdíl od tradiční automatické převodovky lze někdy přerazování vnímat a slyšet, neboť aktuátory zapojují spojky a volí se rychlostní stupně. Při přerazování rychlostních stupňů někdy můžete slyšet provozní zvuky. To je normální a neznamená to problém s převodovkou.
- Robotizovaná převodovka (AMT) využívá suchý typ jednoduché spojky, která je rozdílná od měniče točivého momentu automatické převodovky. Zaručuje lepší zrychlení během jízdy, ale prvotní rozjíždění může být o něco pomalejší než u automatické převodovky.
- Výsledkem je, že je řazení někdy více cítit než u konvenční automatické převodovky a někdy jsou cítit lehké vibrace, když se otáčky převodovky vyrovnávají s otáčkami motoru. Jedná se o normální stav robotizované převodovky (AMT).
- Spojka suchého typu přenáší točivý moment příměji a poskytuje přímý pocit z jízdy, což může být jiný pocit než u konvenční automatické převodovky s konvertorem točivého momentu. Bývá to zřetelnější při rozjíždění ze zastavení nebo při jízdě v nižších rychlostech v kolonách.
- Při rychlém zrychlení při nízkých otáčkách se může v závislosti na jízdních podmínkách vozidla motor otáčet ve vysokých otáčkách.
- Pro hladký rozjezd do svahu plynule sešlapujte pedál akcelerace v závislosti na stávajících podmínkách.
- Pokud uvolníte nohu z pedálu akcelerace při nízké rychlosti, můžete ucítit brzdění motorem podobně jako u manuální převodovky.

- Když zapnete a vypnete motor, můžete zaslechnout cvakavé zvuky; systém prochází testováním. Jedná se o normální zvuk robotizované převodovky (AMT).
- Během prvních 1 500 km můžete mít pocit, že při zrychlování v nízké rychlosti nejede vozidlo zcela hladce. Během záběhu se kvalita a výkon řazení vašeho nového vozidla stále optimalizují.

### Informace

#### Funkce plazení

Funkce plazení pomáhá vozidlu rozjíždět se plynule. Jestliže sejmete nohu z brzdového pedálu, když je řadicí páka v poloze R (zpátečka), D (jíзда) nebo M (manuální režim), vozidlo se rozjede pomalu bez nutnosti sešlápnout pedál akcelerace. Tuto funkci vypnete sešlápnutím brzdového pedálu nebo zatažením páky parkovací brzdy.

Funkce plazení nebude v činnosti za následujících podmínek:

- Je zatažena parkovací brzda, když je řadicí páka v poloze R (zpátečka), D (jíзда) nebo M (manuál)

#### **Štítek s pokyny pro robotizovanou převodovku (AMT)**

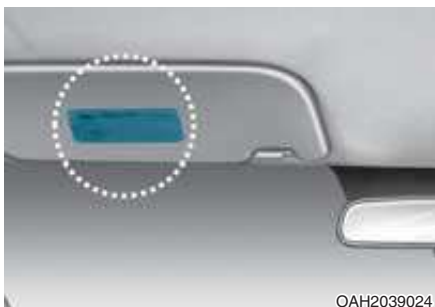

Před jízdou s vozidlem si přečtěte a řiďte se pokyny na štítku upevněném na sluneční cloně na straně řidiče.

## Podmínky řazení

Přesunutí řadicí páky		Podmínka zařazení		Při nesplnění podmínky zařazení			
Z (aktuální poloha)	Do (požadovaná poloha)	Rychlost vozidla	Brzda	Sdružený přístroj			Poloha převodovky
				Indikátor řazení	Zvuk	Indikátor sešlápnutí brzdy 	
R	N	Není relevantní		-	-	-	-
	D	Couvání rychlostí pod 7 km/h	Sešlápnutá	Bliká R nebo N	Aktivní	Aktivní	N
N	R	Jízda vpřed rychlostí pod 2 km/h	Sešlápnutá	Bliká N	Aktivní	Aktivní	N
	D	Couvání rychlostí pod 7 km/h	Sešlápnutá	Bliká N	Aktivní	Aktivní	N
D	R	Jízda vpřed rychlostí pod 2 km/h	Sešlápnutá	Bliká D nebo N	Aktivní	Aktivní	N
	N	Není relevantní		-	-	-	-



## VÝSTRAHA

Dodržováním následujících zásad snížíte riziko **VÁŽNÉHO ZRANĚNÍ** nebo **ÚMRTÍ osob**:

- Před zařazením polohy D (jíзда) nebo R (zpátečka) **VŽDY** zkontrolujte, zda se v okolí vozu nevykytují osoby, zejména děti.
- Než opustíte sedadlo řidiče, vždy se ujistěte, že řadicí páka je v poloze N (neutrál), zatáhněte parkovací brzdu a přepněte spínač zapalování do polohy LOCK/OFF. Pokud nejsou dodrženy tyto bezpečnostní pokyny, může dojít k neočekávanému a náhlému pohybu vozidla.
- Nebrzděte prudce motorem (přeřazení na nižší rychlostní stupeň) na kluzkých cestách. Může dojít k proklouznutí pneumatik a následně k nehodě.

Indikátor ve sdruženém přístroji zobrazuje polohu řadicí páky, pokud je spínač zapalování v poloze ON.



## VÝSTRAHA

- Po zastavení vozidla nezapomeňte přeřadit do polohy N (neutrál), zatáhnout parkovací brzdu a vypnout motor.
- Nepoužívejte polohu N (neutrál) namísto parkovací brzdy.

*Varovný indikátor robotizované převodovky (AMT)*



Sešlápněte brzdový pedál

Motor nelze nastartovat, pokud není řadicí páka v poloze N (neutrál) a je sešlápnutý brzdový pedál.

*Varovná kontrolka robotizované převodovky (AMT)*



**Spojka je přehřátá**

Tato varovná kontrolka vás upozorňuje, že spojka je přehřátá. Zobrazí se na krátkou dobu, když je spínač zapalování přepnutý do polohy ON. Kontrolka se rozsvítí, když odhadovaná teplota spojky vzroste na mezní hodnotu.



## **i** Informace

Varovná kontrolka AMT se může rozsvítit, pokud bude nadměrně docházet k prokluzování spojky z důvodu častých rozjezdů a zastavování v prudkém svahu a když je po dlouhou dobu udržována funkce držení vozidla ve svahu (Hill Hold). Abyste předešli rozsvícení varovné kontrolky, při jízdě vysokou rychlostí nebo při zastavení vozidla ve svahu využívejte brzdu.

- Pokud vozidlo bez sešlápnutí pedálu brzdy držíte nebo pomalu posouváte do svahu pomocí pedálu akcelerace, může dojít k přehřátí a poškození spojky. V takovém případě se na sdruženém přístroji rozsvítí varovná kontrolka.
- Jestliže svítí varovná kontrolka, je nutné sešlápnout nožní brzdu.
- Ignorování varování může vést k poškození spojky a převodovky.

## Displej LCD pro teplotu převodovky a varovná hlášení

### Ukazatel teploty převodovky

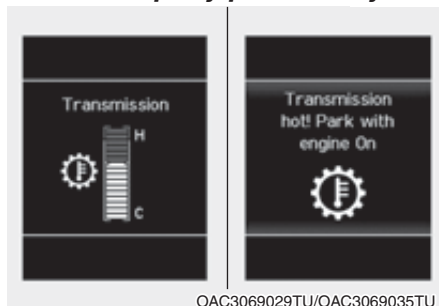

- Chcete-li zobrazit teplotu robotizované převodovky, na displeji LCD zvolte režim palubního počítače a přejděte na obrazovku teploty převodovky.
- Jezděte tak, aby ukazatel teploty nezobrazoval vysokou teplotu / přehřátí. Když je převodovka přehřátá, na displeji LCD se zobrazí varovné hlášení. Řiďte se zobrazeným hlášením.



## **POZOR**

Zvýšení hodnoty (vysoká teplota) na ukazateli teploty převodovky se obvykle zobrazí na svahu, když je vozidlo zastaveno po delší dobu pomocí pedálu akcelerace bez sešlápnutí brzdového pedálu.

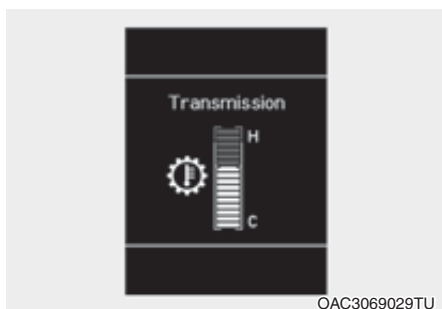

### Normální (pod značkou 10)

- Abyste zachovali optimální výkonnost řazení, jezděte tak, aby ukazatel teploty byl pod bodem (pod značkou 10).

### Informace

Ukazatel teploty se může rychle zvýšit, pokud bude nadměrně docházet k prokluzování spojky z důvodu častých rozjezdů a zastavování v prudkém svahu a když je vozidlo po dlouhou dobu udržováno ve svahu. Abyste předešli nadměrnému zvýšení teploty, při jízdě vysokou rychlostí nebo při zastavení vozidla ve svahu využívejte brzdu.

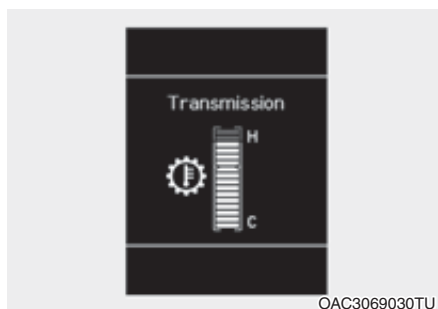

### Před vstupem do zóny vysoká teplota / přehřátí (značka 10 až 14)

- Když je teplota spojky v této zóně (mezi značkami 10 až 14), jeďte tak, abyste minimalizovali prokluz spojky, aby se ukazatel teploty dostal pod bod **(značka 10)**.
- Jestliže se teplota spojky nadále zvyšuje a dosáhne značky 14, zazní varovný zvuk a na sdruženém přístroji se zobrazí ukazatel teploty. Varovné hlášení AMT se nezobrazí.

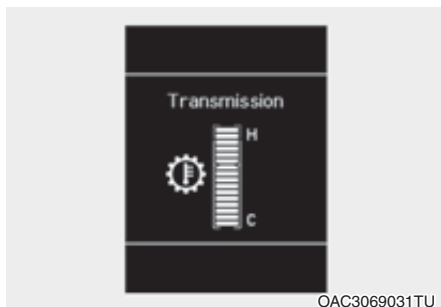

OAC3069031TU

### Vysoká teplota / přehřátí (značka 15 až 16)

- Tato zóna znamená, že teplota spojky převodovky AMT vstoupila do zóny vysoké teploty / přehřátí.

Zazní varovný zvuk AMT, na displeji sdruženého přístroje se zobrazí varovné hlášení a z displeje zmizí ukazatel teploty.

#### **Řidte se zobrazeným varovným hlášením.**

- Chcete-li zjistit teplotu spojky při přehřátí, zvolte režim palubního počítače a přejděte na obrazovku ukazatele teploty. Zde můžete zkontrolovat stav teploty spojky.

### Varovné hlášení AMT



OAC3069033TU

Jízda do kopců a prudkých svahů:

- Chcete-li udržet vozidlo ve svahu, použijte nožní nebo parkovací brzdou.
- Když jedete v koloně ve svahu, zachovejte odstup od vozidla vpředu, než se rozjedete. Poté držte vozidlo ve svahu pomocí nožní brzdy.
- Pokud vozidlo bez sešlápnutí pedálu brzdy držíte nebo pomalu posouváte do svahu pomocí pedálu akcelerace, může dojít k přehřátí a poškození spojky a převodovky. V takovém případě se na displeji LCD zobrazí varovné hlášení.
- Pokud se na displeji LCD zobrazí varovné hlášení, je nutné sešlápnout nožní brzdou.
- Ignorování varování může vést k poškození převodovky.



### Vysoká teplota převodovky (spojky) (první a druhé varování)

- Za určitých podmínek, například při opakovaném zastavování a rozjíždění do prudkého svahu, při prudkém rozjíždění či akceleraci nebo za jiných náročných jízdních podmínek, se teploty spojky nadměrně zvýší.
- Když je teplota spojky vysoká, aktivuje se režim bezpečnostní ochrany a na sdruženém přístroji začne blikat ukazatel rychlostního stupně a zazní varovný zvuk. V tom okamžiku se na displeji LCD zobrazí varovné hlášení „Transmission temperature is high! Stop safely“ (Vysoká teplota převodovky! Bezpečně zastavte) a jízda nemusí být plynulá.

- Po prvním varování stále roste teplota spojky. Pak bude nepřetržitě znít varovný zvuk a blikat ukazatel rychlostního stupně (druhé varování).
- Pokud dojde k této situaci, zastavte vozidlo na bezpečném místě, nechte běžet motor, zabrzděte a nechte převodovku několik minut při běžícím motoru vychladnout.
- Budete-li toto varování ignorovat, mohou se zhoršit jízdní podmínky. Může dojít k prudkému přeřazování nebo trhavé jízdě. Abyste vrátili jízdní podmínky zpět do normálního stavu, zastavte vozidlo a sešlápněte nožní brzdou. Poté při běžícím motoru nechte převodovku na několik minut vychladnout.



### VÝSTRAHA

**Když zastavíte ve svahu, nedržte vozidlo na místě pouze pomocí pedálu akcelerace nebo režimu plazení. Může to způsobovat přehřívání spojky a nadměrné poškození vedoucí ke zkrácení provozní životnosti spojky.**

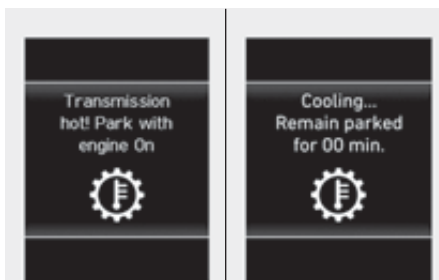

OAC3069035TU/OAC3069063TU



OAC3069062TU

- Jakmile se zobrazí zpráva „Transmission cooled down. Resume driving“ (Převodovka zchlazena. Pokračujte v jízdě.), můžete pokračovat v jízdě.
- Je-li to možné, jezděte plynule.
- Pokud kterákoli z varovných zpráv nadále bliká, doporučujeme z bezpečnostních důvodů kontaktovat autorizovaného opravce HYUNDAI a nechat systém prověřit.

### Převodovka (spojka) je přehřátá (poslední varování)

- Pokud jedete s vozidlem nadále a teplota spojky dosáhne teplotního limitu, zobrazí se zpráva „Transmission hot! Park with engine On“ (Převodovka přehřátá! Zaparkujte a nechte běžet motor).
- Zobrazí se čas potřebný k vychladnutí převodovky.
- Pokud dojde k této situaci, zastavte vozidlo na bezpečném místě, nechte běžet motor, zabrzděte, zařadte polohu N (neutrál) a nechte převodovku vychladnout.

## Režimy řazení

### **R (zpátečka)**

Použijte tuto polohu při couvání.

#### **POZNÁMKA**

- Před zařazením polohy R (zpátečka) vždy úplně zastavte.
- Při přesunutí řadicí páky do polohy R (zpátečka) se tento rychlostní stupeň nezařadí, jestliže je rychlost vozidla vyšší než 3 km/h.
- Sešlápněte brzdový pedál až na doraz. Pokud tak neučiníte, zobrazí se indikátor sešlápnutí brzdového pedálu a rychlostní stupeň se nezařadí.

### **N (neutrál)**

Kola a převodovka nejsou propojeny. Chcete-li nastartovat zhasnutý motor nebo potřebujete-li zastavit se zapnutým motorem, použijte polohu N (neutrál).

Když přerazujete z polohy N (neutrál) do jakékoli jiné polohy, vždy sešlápněte brzdový pedál.



### **VÝSTRAHA**

Řadte pouze s nohou pevně umístěnou na brzdovém pedálu. Řazení při vysokých otáčkách motoru může způsobit velmi rychlý pohyb vozidla. Mohli byste ztratit kontrolu nad vozidlem a narazit do lidí nebo předmětů v okolí.

### **D (jízda)**

Toto je normální poloha pro jízdu. Převodovka bude automaticky řadit vhodný rychlostní stupeň podle ovládání pedálu akcelerace a změn rychlosti vozidla.

Pro zvýšení výkonu při předjíždění jiného vozidla nebo jízdě do kopce sešlápněte pedál akcelerace ještě hlouběji, dokud neucítíte, že převodovka zařadila nižší rychlostní stupeň.

### Při rozjezdu do svahu

- Pevně zatáhněte parkovací brzdu, aby vozidlo nepodjelo dozadu.
- Přesuňte řadicí páku do polohy D (jízda) při sešlápnutém brzdovém pedálu. Ujistěte se, že ukazatel řazení ve sdruženém přístroji zobrazuje 1. rychlostní stupeň.
- Sejměte nohu z brzdového pedálu a postupně sešlapujte pedál akcelerace. Když se pak dá vozidlo do pohybu, uvolněte parkovací brzdu a sešlápněte pedál akcelerace.

### Při rozjezdu ze svahu

- Sešlápněte brzdový pedál a přesuňte řadicí páku do polohy D (jízda). Ujistěte se, že ukazatel řazení ve sdruženém přístroji zobrazuje 1. rychlostní stupeň.
- Sejměte nohu z brzdového pedálu a pomalu sešlapujte pedál akcelerace. Když se začne rychlost vozidla zvyšovat, zapne se spojka.

### POZNÁMKA

- Jestliže se po přesunutí řadicí páky z polohy N (neutrál) do polohy D (jízda) / M (manuální režim) / R (zpátečka) nezařadí rychlostní stupeň, zkuste zařadit rychlost znovu. V takovém případě můžete zaznamenat časové zpoždění a přerušovaný zvuk, což je normální.
- Před zařazením polohy D (jízda) vždy úplně zastavte a sešlápněte brzdový pedál.
- Při přesunutí řadicí páky z polohy R (zpátečka) do polohy D (jízda) se tento rychlostní stupeň nezařadí, jestliže je rychlost vozidla vyšší než 8 km/h.
- Sešlápněte brzdový pedál až na doraz. Pokud tak neučiníte, zobrazí se indikátor sešlápnutí brzdového pedálu a rychlostní stupeň se nezařadí.

## Režim manuálního řazení



Bez ohledu na to, zda vozidlo stojí nebo je v pohybu, režim manuálního řazení se volí zatlačením řadicí páky z polohy D (jízda) do manuální kulisy řazení (M). Chcete-li se vrátit do činnosti v režimu D (jízda), zatlačte řadicí páku zpět do hlavní kulisy řazení.

V režimu manuálního řazení můžete zatlačením řadicí páky dopředu a dozadu volit příslušné rychlostní stupně podle aktuální jízdni situace.

- + (nahoru): jednou zatlačte páku dopředu, čímž přeadíte na příští vyšší převodový stupeň.
- (dolů): jednou přitáhněte páku dozadu, čímž přeadíte na příští nižší převodový stupeň.

### POZNÁMKA

Jestliže nemůžete přesunout řadicí páku do žádné polohy, nebo jestliže se automaticky řazení přesune do polohy N (neutrál), když rychlost vozidla poklesne pod 10 km/h, může to signalizovat poruchu systému. Pokud tato situace nastane, doporučujeme vám nechat tento systém zkontrolovat u autorizovaného opravce HYUNDAI.

## **i** Informace

- Je možné zařadit pouze pět dopředných rychlostních stupňů. Chcete-li couvat nebo zaparkovat, posuňte řadicí páku podle potřeby do polohy R (zpátečka) nebo N (neutrál).
- Když vozidlo zpomaluje, řazení dolů probíhá automaticky. Když vozidlo zastaví, automaticky se zvolí 1. rychlostní stupeň.
- Když se otáčky motoru přiblíží k červené oblasti, převodovka automaticky zařadí vyšší rychlostní stupeň.
- I když řidič stiskne páku do polohy + (nahoru) nebo - (dolů), převodovka nemusí provést požadovanou změnu rychlostního stupně, pokud by požadovaný rychlostní stupeň způsobil vychýlení otáček motoru mimo povolenou oblast. Řidič musí při řazení vyšších rychlostních stupňů brát v úvahu jízdni podmínky a dbát na to, aby otáčky motoru vždy zůstávaly pod červeným polem.
- Při rozjezdu na kluzké vozovce zatlačte řadicí páku dopředu do polohy + (nahoru). Pevodovka tak přeadí na 2. rychlostní stupeň, který je vhodnější pro plynulé rozjíždění na kluzké vozovce. Chcete-li zařadit zpět 1. převodový stupeň, zatlačte řadicí páku směrem k - (dolů).



## Parkování

Chcete-li zaparkovat vozidlo, vždy zcela zastavte a stále držte sešlápnutý brzdový pedál.

- Když parkujete na rovině, přesuňte řadicí páku z polohy D (jízda) / R (zpátečka) do polohy N (neutrál). Poté pevně zatáhněte parkovací brzdu a pak vypněte motor.
- Když parkujete ve svahu, doporučujeme v případě parkování do svahu přesunout řadicí páku do polohy D (jízda) a v případě parkování ze svahu do polohy R (zpátečka), zatáhnout parkovací brzdu a pak vypnout motor.

Jestliže byla při vypnutí motoru řadicí páka v poloze D (jízda) nebo R (zpátečka), je nutno pro nastartování motoru sešlápnout brzdový pedál a přesunout řadicí páku do polohy N (neutrál). Když opouštíte vozidlo, berte si klíček s sebou.



## VÝSTRAHA

**Když zůstáváte ve vozidle s běžícím motorem, dávejte pozor, abyste nedrželi dlouho sešlápnutý pedál akcelerace. Mohl by se přehřát motor nebo výfukový systém a mohlo by dojít k požáru.**

**Výfukové plyny a výfukový systém jsou velmi horké. Nedotýkejte se komponent výfukového systému.**

**Nezastavujte a neparkujte nad hořlavými materiály, jako je suchá tráva, papíry nebo listí. Mohou se vznítit a způsobit požár.**

## Dobré jízdní návyky

- Nikdy nepřesouvejte řadicí páku z polohy N (neutrál) do jiné polohy, když je sešlápnutý pedál akcelerace.
- Ujistěte se, že vůz úplně stojí, než se pokusíte zařadit polohu R (zpátečka) nebo polohu D (jízda).
- Nepřerazujte za jízdy do polohy N (neutrál). V opačném případě může dojít k nehodě kvůli ztrátě brzdné síly motoru a může se poškodit převodovka.
- Nejezděte s nohou opřenou o brzdový pedál. I mírný, avšak stálý tlak na pedál může způsobit přehřátí brzd, jejich opotřebení a případně i selhání.
- Sešlápnutí pedálů akcelerace a brzdy zároveň může spustit režim omezení výkonu motoru, který zajistí zpomalení vozidla. Po uvolnění pedálu brzdy se akcelerace obnoví.
- Před řazením v režimu manuálního řazení směrem dolů nejdříve zpomalte. Jinak se nemusí nižší převodový stupeň zařadit, pokud jsou otáčky motoru mimo povolený interval.
- Před opuštěním vozidla vždy zatáhněte parkovací brzdu. Nikdy nechte vůz zaparkovaný pouze s řadicí pákou v poloze N (neutrál).

- Při jízdě po vozovce s kluzkým povrchem buďte velmi opatrní. Zvláště při brzdění, akceleraci a řazení. Na kluzkém povrchu může prudká změna rychlosti způsobit ztrátu přilnavosti kol, ztrátu kontroly nad vozidlem a následně nehodu.
- Optimální výkonnosti a úsporného provozu vozidla dosáhnete plynulým sešlapováním a uvolňováním pedálu akcelerace.



## VÝSTRAHA

**Dodržováním následujících zásad snížíte riziko VÁŽNÉHO ZRANĚNÍ nebo ÚMRTÍ osob:**

- **VŽDY se připoutejte. V případě nehody je nepřipoutaný cestující vystaven mnohem většímu nebezpečí vážného nebo smrtelného zranění než cestující správně připoutaný.**
- **Při zatáčení nebo odbočování nejezděte vysokou rychlostí.**
- **Vyvarujte se prudkých pohybů volantem, jako je náhlá změna jízdního pruhu nebo ostrý průjezd zatáčky.**
- **Pokud ztratíte kontrolu nad vozidlem při jízdě ve vysokých rychlostech (např. při jízdě po dálnici), zvyšuje se riziko převrácení vozidla.**
- **Ke smyku často dochází ve chvílích, kdy vozidlo sjede jednou stranou z vozovky a řidič prudce zatočí, aby se vrátil na vozovku.**
- **Pokud vozidlo sjede z vozovky, vyvarujte se prudkých pohybů volantem. Namísto toho zpomalte a potom se vraťte do jízdního pruhu.**
- **Společnost HYUNDAI vám doporučuje dodržovat všechna rychlostní omezení na silnici.**

## BRZDOVÝ SYSTÉM

### Posilovač brzd

Vaše vozidlo je vybaveno posilovačem brzd, který je automaticky funkční v normálním provozu.

Jestliže motor neběží nebo dojde k jeho vypnutí za jízdy, nebude fungovat posilovač brzd. Vozidlo lze i v takovém případě zastavit, pomocí vyšší síly vyvinuté na brzdový pedál než obvykle. Brzdná dráha však bude delší než při použití posilovače brzd.

Pokud motor neběží, rezervní brzdná energie se vyčerpává každým sešlápnutím brzdového pedálu. Nepumpujte brzdovým pedálem, když posilovač brzd nefunguje.

Pumpujte brzdovým pedálem pouze tehdy, když je to nutné za účelem udržení kontroly nad vozidlem na kluzkém povrchu.



### VÝSTRAHA

**Dodržujte následující pravidla:**

- **Nejezděte s nohou opřenou o brzdový pedál. Způsobí to přehřívání brzd, nadměrné opotřebení brzdového obložení a prodloužení brzdné vzdálenosti.**
- **Při jízdě z dlouhého nebo prudkého svahu podřadte na nižší převodový stupeň, abyste kontrolovali rychlost bez přílišného používání brzdového pedálu. Nepřetržitě sešlápnutí brzd vede k jejich přehřívání a může způsobit dočasnou ztrátu brzdného výkonu.**

- **Mokrě brzdy mohou narušit schopnost vozidla bezpečně zpomalit; vozidlo se také může při brzdění stáčet k jedné straně. Mírným přibrzděním můžete zjistit, zda byly brzdy tímto způsobem ovlivněny. Vždy si takto vyzkoušejte brzdy po průjezdu hlubokou vodou. Potřebujete-li brzdy vysušit, mírně sešlápněte brzdový pedál, aby se brzdy zahřály, a udržujte bezpečnou rychlost, dokud nezačnou brzdy zase normálně fungovat. Dokud brzy nezačnou zase správně pracovat, nejezděte příliš rychle.**

### Indikátor opotřebování kotoučových brzd

Pokud jsou vaše brzdové destičky opotřebované a potřebujete nové destičky, uslyšíte vysoký varovný zvuk vycházející od předních nebo zadních brzd. Tento zvuk se může objevovat a mizet nebo může být slyšet při sešlápnutí brzdového pedálu.

Mějte prosím na paměti, že za určitých podmínek nebo počasí mohou brzdy při prvním sešlápnutí (nebo lehkém sešlápnutí) skřípat. To je normální a neznamená to problém s brzdami.

### POZNÁMKA

**Abyste předešli nákladné opravě brzd, nepokračujte v jízdě s opotřebovanými brzdovými destičkami.**



### Informace

**Brzdové destičky vždy vyměňujte jako kompletní sadu pro přední nebo zadní nápravu.**

### Zadní bubnové brzdy

Zadní bubnové brzdy nemají indikaci opotřebení. Proto nechte zadní brzdové obložení zkontrolovat, jestliže uslyšíte ze zadních brzd zvuk tření. Zadní brzdy nechte také zkontrolovat při každé výměně nebo záměně pneumatik a při výměně předních brzd.

### Parkovací brzda



Před opuštěním vozidla vždy zatáhněte parkovací brzdu:

Pevně sešlápněte brzdový pedál.

Zatáhněte páku parkovací brzdy co nejdále.



### VÝSTRAHA

Aby nedošlo k **ZÁVAŽNÉMU ZRANĚNÍ** nebo **SMRTI**, nepoužívejte parkovací brzdu, když je vozidlo v pohybu, kromě nouzových situací. Může se poškodit brzdový systém a dojít k nehodě.



Uvolnění parkovací brzdy:

Pevně sešlápněte brzdový pedál.

Mírně zatáhněte za páku parkovací brzdy.

Stiskněte uvolňovací tlačítko parkovací brzdy (1) a spusťte parkovací brzdu dolů (2).

Pokud se parkovací brzda neuvolní nebo se uvolní jen částečně, nechte si systém zkontrolovat u autorizovaného opravce HYUNDAI.



### VÝSTRAHA

Kdykoli opouštíte vozidlo nebo parkujete, vždy zcela zastavte a stále držte sešlápnutý brzdový pedál.

Posuňte řadicí páku do polohy 1. rychlostního stupně (u vozidla s manuální převodovkou) nebo do polohy N (neutrál, u vozidla s robotizovanou převodovkou), zatáhněte parkovací brzdu a přepněte spínač zapalování do polohy LOCK/OFF.

### Varovná kontrolka parkovací brzdy



Zkontrolujte kontrolku parkovací brzdy – přepnutím zapalování do polohy ON (nестartujte motor).

Tato kontrolka se rozsvítí, když je zatážená parkovací brzda a spínač zapalování je v poloze START nebo ON. Před jízdou se ujistěte, že je parkovací brzda uvolněná a varovná kontrolka brzd zhasnutá.

Pokud varovná kontrolka po uvolnění brzdy za chodu motoru nadále svítí, je možné, že došlo k poruše brzdového systému. Nutná je okamžitá akce. Jakmile to bude možné, okamžitě s vozidlem zastavte. Pokud to možné není, buďte obzvláště opatrní při řízení vozidla a v jízdě pokračujte pouze na bezpečné místo.

### Protiblokovací systém brzd (ABS)



#### VÝSTRAHA

**Protiblokovací systém brzd (ABS) ani elektronický stabilizační systém (ESC) nezabrání nehodám při nesprávných nebo nebezpečných jízdních manévrech. I když je se systémem ABS ovladatelnost vozidla při prudkém brzdění lepší, vždy udržujte bezpečnou vzdálenost od vozidel jedoucích před vámi. Při ztížených jízdních podmínkách vždy snižte rychlost. Brzdná dráha vozů vybavených ABS (nebo ESC) může být za následujících podmínek delší než u vozů bez těchto systémů.**

**V následujících podmínkách jeďte s vozidlem pomaleji než obvykle:**

- Jízda na nezpevněném povrchu, na štěrku nebo na sněhu.
- Jízda po hrbolatém povrchu (nestejněměrná výška povrchu cesty či vozovky).
- Na vozidle jsou nasazeny sněhové řetězy.

**Bezpečnostní vlastnosti vozů vybavených systémy ABS nebo ESC se nesmí zkoušet při rychlé jízdě nebo prudkým zatáčením. Takovou jízdou ohrožujete nejen sebe, ale i ostatní účastníky silničního provozu.**

ABS je elektronický brzdový systém, který pomáhá předejít smyku při brzdění. ABS umožňuje řidiči zároveň brzdit a řídit.

## Používání ABS

Abyste maximálně využili ABS v nouzové situaci, nepokoušejte se modulovat brzdný tlak a pumpovat brzdovým pedálem. Sešlápněte brzdový pedál co nejsilněji.

Pokud použijete brzdy v podmínkách, kdy by mělo dojít k zablokování kol, můžete z brzd slyšet různé zvuky nebo mít podobný pocit v brzdovém pedálu. To je normální a znamená to, že ABS je aktivní.

ABS nezkracuje čas nebo vzdálenost potřebnou k zastavení vozidla.

Vždy udržujte bezpečnou vzdálenost od vozidla před vámi.

ABS nezabrání smyku způsobenému náhlými změnami směru jízdy, například při snaze projet příliš rychle zatáčku nebo při prudké změně jízdního pruhu. Vždy jezděte bezpečnou rychlostí, podle stavu vozovky a počasí.

ABS nemůže zabránit ztrátě stability. Při prudkém brzdění vždy otáčejte volantem jen mírně. Prudké nebo rychlé pohyby volantem mohou způsobit, že váš vůz narazí do protijedoucích vozidel nebo vyjede ze silnice.

Na nepevných vozovkách může mít aktivace protiblokovacího systému brzd za následek delší brzdovou vzdálenost než u vozidel s konvenčním brzdovým systémem.

Varovná kontrolka systému ABS () zůstane svítit několik sekund po zapnutí zapalování do polohy ON. Během této doby provádí systém ABS autodiagnostiku. Pokud poté kontrolka zhasne, je vše v pořádku. Pokud kontrolka zůstane svítit, mohlo dojít k problému v systému ABS. Doporučujeme co nejdříve kontaktovat autorizovaného opravce HYUNDAI.



## VÝSTRAHA

**Pokud se varovná kontrolka ABS () rozsvítí a zůstane svítit, pravděpodobně došlo k potížím v systému ABS. Váš posilovač brzd bude fungovat normálně. Aby nedošlo k závažnému zranění nebo úmrtí osob, doporučujeme co nejdříve kontaktovat příslušného opravce HYUNDAI.**

## POZNÁMKA

**Pokud jedete po vozovce, kde není dostatečná přilnavost, například po zledovatěném povrchu, a trvale brzδίte, ABS bude trvale aktivní a může se rozsvítit varovná kontrolka ABS (). Zastavte s vozidlem na bezpečném místě a vypněte motor.**

**Znovu nastartujte motor. Pokud varovná kontrolka ABS nesvítí, váš systém ABS funguje normálně.**

**Jinak může být problém v systému ABS. Doporučujeme co nejdříve kontaktovat autorizovaného opravce HYUNDAI.**



## Informace

**Když startujete vozidlo kvůli vybitému akumulátoru pomocí startovacích kabelů, může se zároveň rozsvítit kontrolka ABS (). Důvodem je nízké napětí akumulátoru. Neznamená to poruchu ABS. Před jízdou nabijte akumulátor.**

## Elektronický stabilizační systém (ESC)



Elektronický stabilizační systém (ESC) pomáhá stabilizovat vozidlo během zatáčení.

Systém ESC kontroluje vámi určený směr jízdy pomocí volantu a skutečný směr jízdy vozidla.

Systém ESC přibrzdí pomocí kterékoliv brzdy vozidla a zasahuje i do řízení motoru, a pomáhá tak řidiči s udržetím vozidla na zamýšlené dráze. Není ale náhražkou za bezpečné jízdní návyky. Vždy přizpůsobte rychlost a styl jízdy situaci na silnici.

## VÝSTRAHA

Nikdy nejezděte nadměrnou rychlostí, která neodpovídá stavu vozovky, ani nejezděte příliš rychle při zatáčení. Systém ESC nezabrání nehodám.

Nadměrná rychlost v zatáčkách, prudké manévry a aquaplaning na mokřích površích mohou způsobit závažné nehody.

## Činnost ESC

### Aktivní režim ESC

Po přemístění spínače zapalování do polohy ON se kontrolky ESC a ESC OFF rozsvítí na cca tři sekundy. Po zhasnutí obou kontrolkek je systém ESC aktivní.

### Když je v činnosti



Když je systém ESC v činnosti, kontrolka ESC bliká:

- Pokud použijete brzdy v podmínkách, kdy by mělo dojít k zablokování kol, můžete z brzd slyšet různé zvuky nebo mít podobný pocit v brzdovém pedálu. Jde o normální jev a znamená to, že systém ESC je aktivní.
- Když se zaktivuje systém ESC, nemusí motor reagovat na pedál akcelerace stejně jako za běžných podmínek.
- Pokud byl ve chvíli, kdy se aktivoval systém ESC, zapnutý tempomat, automaticky se vypne. Tempomat lze znovu zapnout až ve chvíli, kdy to jízdni podmínky dovolí. **Viz „Tempomat“ dále v této kapitole** (je-li ve výbavě).
- Při vyjíždění z bahna nebo jízdě po kluzké vozovce se při sešlápnutí pedálu akcelerace nemusí zvýšit otáčky motoru, i když pedál sešlápnete hluboko. Účelem je zachování stability a trakce vozidla a neindikuje to žádný problém.

## Vypnutí systému ESC



Vypnutí ESC:

- Stav 1



OAC3069064TU

Stiskněte krátce tlačítko ESC OFF. Rozsvítí se kontrolka ESC OFF a/nebo se objeví hlášení „Traction Control disabled“ (Řízení trakce vypnuto). V tomto případě je vypnuta funkce řízení trakce systému ESC (řízení motoru), ale funkce řízení brzd systému ESC (řízení brzd) je i nadále aktivní.



- Stav 2

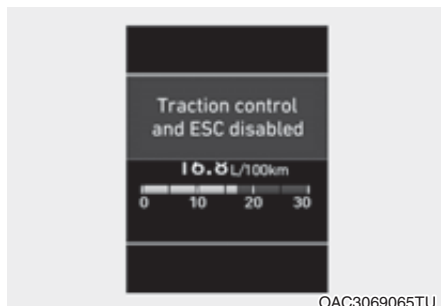

Stiskněte tlačítko ESC OFF a držte ho trvale stisknuté po dobu delší než 3 sekundy. Rozsvítí se kontrolka ESC OFF a/nebo hlášení „Traction control and ESC disabled“ (Řízení trakce a stability vypnuto) a zazní varovný tón. V tomto případě je vypnuta funkce řízení trakce systému ESC (řízení motoru) i funkce řízení brzd systému ESC (řízení brzd).

Při přepnutí zapalování do polohy LOCK/OFF při vypnutém systému ESC zůstane systém vypnutý. Po opětovném nastartování vozidla se ESC automaticky znovu zapne.

## Kontroly

- Kontrolka ESC (bliká)



OTD059012

- Kontrolka ESC OFF (rozsvítí se)



OTD059013

Když přepnete zapalování do polohy ON, rozsvítí se kontrolka ESC a poté zhasne, což značí, že systém ESC normálně funguje.

Kontrolka ESC bliká vždy, když je systém ESC v činnosti.

Pokud kontrolka ESC zůstane svítit, může být porucha v systému ESC. Jestliže se tato kontrolka rozsvítí, doporučujeme nechat vozidlo co nejdříve zkontrolovat u autorizovaného opravce HYUNDAI.

Kontrolka ESC OFF se rozsvítí, když je systém ESC vypnut pomocí tlačítka.

## VÝSTRAHA

**Když kontrolka ESC bliká, znamená to, že systém ESC je v činnosti:**

**Jedte pomalu a NIKDY se nepokoušejte zrychlit. NIKDY nevypínejte systém ESC ve chvíli, kdy kontrolka ESC bliká. Mohli byste ztratit kontrolu nad vozidlem a způsobit nehodu.**

### POZNÁMKA

Jízda s pneumatikami a koly různých rozměrů může způsobit nesprávné fungování systému ESC. Před výměnou pneumatik se ujistěte o shodných rozměrech všech čtyř pneumatik a kol. Nikdy nejezděte s vozidlem s namontovanými koly a pneumatikami různých rozměrů.

### Použití tlačítka ESC OFF

#### Při jízdě

Vypnutí systému ESC má být pouze krátkodobé, v situaci, kdy potřebujete uvolnit automobil uvážený ve sněhu nebo v blátě, aby systém ESC nebránil v otáčení kol.

Pokud chcete ESC vypnout během jízdy, stiskněte tlačítko vypnutí ESC OFF při jízdě po rovné silnici.

### POZNÁMKA

Abyste se vyhnuli poškození převodovky:

- Zamezte přílišnému protáčení kol jedné nápravy s rozsvícenými varovnými kontrolkami ESC, ABS a parkovací brzdy. Oprava v takovém případě není kryta zárukou. Snižte výkon motoru a neprotácejte nadměrně kola, když tyto kontrolky svítí.
- Při provozování vozidla na dynamometru se ujistěte, že je systém ESC vypnutý (rozsvícená kontrolka ESC OFF).

### Informace

Vypnutí systému ESC nijak neovlivňuje činnost systému ABS ani brzd.

### Řízení stability vozidla (VSM)

Řízení stability vozidla je funkcí elektronického stabilizačního systému (ESC). Pomáhá zajistit, aby vozidlo zůstalo stabilní při zrychlení nebo prudkém brzdění na mokrém, kluzkém a nerovném povrchu, kde může dojít k nerovnoměrné trakci kol.

### VÝSTRAHA

Při používání systému řízení stability vozidla (VSM) dodržujte následující zásady:

- **VŽDY sledujte rychlost a vzdálenost od vozidla před vámi.** Systém VSM nenahrazuje bezpečný styl jízdy.
- Nikdy nejezděte rychlostí, která neodpovídá stavu vozovky. Systém VSM nezabrání nehodám. Nadměrná rychlost za špatného počasí a na kluzkých či nerovných cestách může vést k závažným nehodám.

## Činnost VSM

### Zapnutí systému VSM

VSM je aktivní, když:

- Je zapnutý elektronický stabilizační systém (ESC).
- Rychlost vozidla na cestě se zatáčkami je vyšší než přibližně 15 km/h.
- Rychlost vozidla je při brzdění na nerovné vozovce vyšší než přibližně 20 km/h.

### Když je v činnosti

Pokud použijete brzdy v podmínkách, kdy se aktivuje ESC, mohou být z brzd slyšet různé zvuky nebo můžete vnímat pohyby v brzdovém pedálu. Jde o normální jev a znamená to, že systém VSM je aktivní.



### Informace

Systém VSM není aktivní za následujících podmínek:

- Jízda do kopce nebo z kopce.
- Couvání.
- Svítí kontrolka ESC OFF.
- Varovná kontrolka EPS (elektrický posilovač řízení) (⚡!) svítí nebo bliká.



### VÝSTRAHA

Pokud kontrolka ESC (⚡) nebo EPS (⚡!) zůstane svítit nebo bliká, patrně došlo k poruše systému VSM. Jestliže se tato kontrolka rozsvítí, doporučujeme nechat vozidlo co nejdříve zkontrolovat u autorizovaného opravce HYUNDAI.

### POZNÁMKA

Jízda s pneumatikami a koly různých rozměrů může způsobit nesprávné fungování systému ESC. Před výměnou pneumatik se ujistěte o shodných rozměrech všech čtyř pneumatik a kol. Nikdy nejezděte s vozidlem s namontovanými koly a pneumatikami různých rozměrů.

### Asistent rozjezdu do kopce (HAC) (je-li ve výbavě)

Asistent rozjezdu do kopce (HAC) zabraňuje couvnutí vozidla při rozjíždění do kopce. Systém automaticky přidrží brzdy po dobu asi 2 sekund a poté je uvolní, případně je uvolní při sešlápnutí pedálu akcelerace.



### VÝSTRAHA

Při rozjíždění do kopce buďte vždy připraveni sešlápnout pedál akcelerace. Systém HAC funguje jen asi 2 sekundy.



### Informace

- Systém HAC nefunguje, když je řadičí páka v poloze N (neutrál).
- Systém HAC je aktivní, i když je systém ESC (elektronický stabilizační systém) vypnutý. Nicméně není aktivní, pokud ESC nepracuje správně.

## Signál nouzového zastavení (ESS)

Systém signalizace nouzového brzdění upozorňuje blikáním brzdových světel řidiče za vozidlem, že vozidlo rychle a prudce brzdí.

Systém se aktivuje, když:

- Vozidlo začne prudce brzdít (jeho rychlost je vyšší než 55 km/h a zpomaluje více než o 7 m/s<sup>2</sup>)
- Je v činnosti systém ABS

Když je rychlost vozidla nižší než 40 km/h a systém ABS se deaktivuje nebo situace náhlého zastavení už pominula, brzdová světla přestanou blikat. Místo toho se automaticky zapne blikání výstražných světel.

Výstražná světla přestanou blikat, jakmile rychlost vozidla překročí 10 km/h poté, co zastavilo. Také zhasnou, pokud vozidlo pojede určitou dobu nízkou rychlostí. Můžete je zhasnout ručně stisknutím spínače výstražných světel.



## POZOR

**Signalizace nouzového brzdění (ESS) nebude v činnosti, když výstražná světla již blikají.**

## Správné návyky při brzdění



### VÝSTRAHA

**Kdykoli opouštíte vozidlo nebo parkujete, vždy zcela zastavte a stále držte sešlápnutý brzdový pedál. Posuňte řadicí páku do polohy 1. rychlostního stupně (u vozidla s manuální převodovkou) nebo do polohy N (neutrál) (u vozidla s robotizovanou převodovkou), zatáhněte parkovací brzdu a přepněte spínač zapalování do polohy LOCK/OFF.**

**Vozidla zaparkovaná bez zapnuté nebo plně zatažené parkovací brzdy se mohou nechtěně rozjet a způsobit zranění řidiči i jiným osobám. Před vystoupením z vozidla VŽDY zatáhněte parkovací brzdu.**

Mokré brzdy mohou být nebezpečné! Brzdy mohou navlhnout, když vozidlo projede stojící vodou nebo je umyjete.

Pokud jsou brzdy mokré, vozidlo nezastaví tak rychle. Mokré brzdy také mohou způsobit, že vůz táhne do strany.

Pro vysušení brzd lehce sešlapujte brzdy, dokud se výkon brzd nevrátí k normálu. Jestliže nebude běžný brzdový účinek obnoven, zastavte, jakmile vám to bezpečnost provozu umožní, telefonicky kontaktujte nejbližšího autorizovaného opravce vozů HYUNDAI a požádejte ho o pomoc.

**NEJEZDĚTE** s nohou opřenou o brzdový pedál. I mírný, avšak stálý tlak na pedál může způsobit přehřátí brzd, jejich opotřebení a případně i selhání.

Pokud při jízdě dojde k defektu pneumatiky, mírně přibrzdujte a udržujte přímý směr. Jakmile jedete dostatečně pomalu, sjeďte ze silnice a na bezpečném místě zastavte.

Aby nemohlo dojít k couvnutí vozidla, sešlápněte po zastavení pevně brzdový pedál.

## SYSTÉM ISG (IDLE STOP AND GO) (JE-LI VE VÝBAVĚ)

Systém ISG omezuje spotřebu paliva – vypíná motor, když vozidlo stojí (např. na semaforech, značce stop a v kolonách).

Jakmile jsou vhodné podmínky pro opětovné nastartování, motor se automaticky spustí.

Systém ISG je zapnutý vždy, když běží motor.

### **i** Informace

Když se motor automaticky nastartuje systémem ISG, mohou se na pár sekund rozsvítit některé varovné kontrolky (ABS, ESC, ESC OFF, EPS a parkovací brzda). Důvodem je pokles napětí akumulátoru. Nejde o poruchu systému ISG.

### Zapnutí systému ISG

#### **Předpoklady pro aktivaci**

Systém ISG pracuje v následujících situacích.

- Řidič je připoutaný.
- Jsou zavřeny dveře řidiče a kapota.
- Tlak v brzdách je dostatečný.
- Snímač akumulátoru se aktivuje a akumulátor je dostatečně nabitý.
- Venkovní teplota není příliš nízká nebo příliš vysoká.
- Vozidlo jede ustálenou rychlostí a zastaví.
- Systém klimatizace splňuje podmínky.
- Vozidlo je dostatečně zahřáté.
- Svah je povlnový.

- Volantem je otočeno o méně než o 180 stupňů a poté vozidlo zastaví.

### **i** Informace



WTF-444

- Systém ISG se nezapne, když nejsou splněny podmínky pro jeho aktivaci. V takovém případě se rozsvítí kontrolka v tlačítku ISG OFF a kontrolka auto stop (A) ve sdruženém přístroji se rozsvítí žlutě.
- Pokud zůstane výše zmíněná kontrolka ve sdruženém přístroji rozsvícená, doporučujeme nechat systém ISG zkontrolovat u autorizovaného opravce HYUNDAI.

### Automatické vypnutí

Vypnutí motoru v režimu vypnutí při volnoběhu

**Vozidlo s manuální převodovkou**

1. Zpomalte na 5 km/h.
2. Přeřaďte na N (neutrál).
3. Uvolněte pedál spojky.

Kontrolka auto stop (  ) ve sdruženém přístroji se rozsvítí zeleně, jakmile se motor zastaví.

### Informace

Má-li se motor znovu automaticky zastavit, musí rychlost po zastavení došláhnout nejméně 5 km/h.

**Vozidlo s robotizovanou převodovkou**

1. Snižte rychlost na 0 km/h.
2. Sešlápněte brzdový pedál s řadicí pákou v poloze D (jízda) nebo N (neutrál).

Kontrolka auto stop (  ) ve sdruženém přístroji se rozsvítí zeleně, jakmile se motor zastaví.

### Informace

Má-li se motor znovu automaticky zastavit, musí rychlost po zastavení došláhnout nejméně 5 km/h.

Pokud v režimu automatického zastavení motoru řidič otevře kapotu, systém ISG se vypne.

Když se systém vypne:



Rozsvítí se kontrolka ISG OFF.



Na displeji LCD se zobrazí hlášení „Auto Stop is Off. Press clutch pedal and start engine manually“ (Systém automatického zastavení je vypnutý. Sešlápněte pedál spojky a nastartujte motor ručně) a zazní pípnutí.

V této situaci nastartujte vozidlo ručně následujícím způsobem:

#### **Vozidlo s manuální převodovkou**

Sešlápněte spojku a brzdu, s řadicí pákou v neutrální poloze.

#### **Vozidlo s robotizovanou převodovkou**

Sešlápněte brzdový pedál s řadicí pákou v poloze N (neutrál).

### **Automatické nastartování**

**Opětovné nastartování automaticky zastaveného motoru**

#### **Vozidlo s manuální převodovkou**

- Sešlápněte pedál spojky s řazením v poloze N (neutrál).

Kontrolka auto stop ( **(A)** ) ve sdruženém přístroji zhasne, jakmile se motor znovu spustí.

#### **Vozidlo s robotizovanou převodovkou**

- Uvolněte brzdový pedál.
- Je-li zapnuta funkce Auto Hold a uvolníte brzdový pedál, motor bude v režimu automatického zastavení. Když však sešlápněte pedál akcelerace, motor se znovu spustí.

Kontrolka auto stop ( **(A)** ) ve sdruženém přístroji zhasne, jakmile se motor znovu spustí.

**Motor se automaticky znovu nastartuje v následujících situacích.**

- Tlak v brzdách je nízký.
- Motor je zastaven po dobu přibližně 5 minut.
- Klimatizace je zapnutá a rychlost ventilátoru je nastavena na nejvyšší hodnotu.
- Je zapnuto odmrazování čelního okna.
- Akumulátor je hodně vybitý.
- Výkon chlazení a vytápění systému klimatizace je neuspokojivý.

Kontrolka auto stop ( **(A)** ) bliká ve sdruženém přístroji zeleně po dobu 5 sekund a na displeji LCD se zobrazí hlášení „Auto Start“.

**Auto start se dočasně vypne v následujících situacích.**

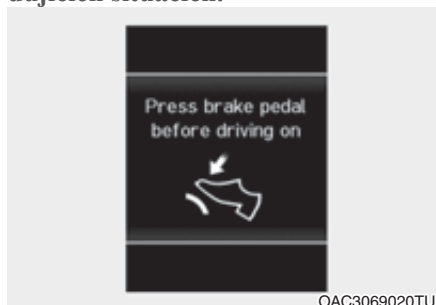

#### **Vozidlo s robotizovanou převodovkou**

Když přeřadíte z polohy N (neutrál) do R (zpátečka), D (jízda) nebo do manuálního režimu, aniž by byl sešlápnutý brzdový pedál. Na displeji LCD se zobrazí hlášení „Press brake pedal before driving on“ (Před rozjetím sešlápněte brzdový pedál). Aktivujte funkci auto start sešlápnutím brzdového pedálu.



## Vypnutí systému ISG

- Systém ISG vypnete stisknutím tlačítka ISG OFF. Rozsvítí se kontrolka v tlačítku ISG OFF a na displeji LCD se zobrazí hlášení „Auto Stop System Off“ (Systém auto stop vypnutý).
- Systém ISG znovu zapnete opakovaným stisknutím tlačítka ISG OFF. Kontrolka v tlačítku ISG OFF zhasne.

## Porucha systému ISG

Systém ISG nemusí fungovat v následujících situacích:

Když dojde k poruše snímačů nebo systému ISG.

Když se porouchá systém ISG, dojde k následujícímu:

- Kontrolka auto stop (  ) ve sdruženém přístroji se žlutě rozblíká.
- Kontrolka v tlačítku ISG OFF se rozsvítí.

## Informace

- Když nelze kontrolku v tlačítku ISG OFF pomocí stisknutí tlačítka vypnout nebo když problém v systému ISG přetrvává, doporučujeme kontaktovat autorizovaného opravce HYUNDAI.
- Kontrolku ISG OFF lze zhasnout, když pojedete rychlostí vyšší než 80 km/h po dobu až 2 hodiny s rychlostí ventilátoru pod 2. polohou. Pokud kontrolka ISG OFF zůstává svítit, doporučujeme kontaktovat autorizovaného opravce HYUNDAI.

## VÝSTRAHA

Když je motor v režimu automatického zastavení, může se znovu spustit. Než opustíte vozidlo nebo začnete kontrolovat prostor motoru, zastavte motor přepnutím zapalování do polohy LOCK/OFF nebo vytažením klíčku ze zapalování.

## Deaktivace snímače akumulátoru



[A]: Snímač akumulátoru

Snímač akumulátoru se deaktivuje, když dojde k odpojení záporného pólu akumulátoru kvůli údržbě.

V tomto případě je funkce systému ISG kvůli deaktivaci snímače akumulátoru omezena. Řidič proto musí provést následující úkony, aby se po odpojení akumulátoru znovu spustil snímač akumulátoru.

### ***Předběžná opatření pro reaktivaci snímače akumulátoru***

Nechte motor vypnutý po dobu 4 hodin a zkuste 3–4krát motor znovu nastartovat. Snímač by se měl znovu zaktivovat.

Dbejte mimořádné opatrnosti, abyste k vozidlu nepřipojili žádné příslušenství (například navigaci), když je motor vypnutý. V opačném případě se snímač akumulátoru nemusí reaktivovat.

## **i** Informace

Systém ISG nemusí fungovat za následujících podmínek.

- Dojde-li k poruše systému ISG.
- Akumulátor je hodně vybitý.
- Tlak v brzdách je nízký.

Pokud tato situace nastane, doporučujeme vám nechat systém ISG zkontrolovat u autorizovaného opravce HYUNDAI.

### **POZNÁMKA**

- Při výměně používejte pouze originální akumulátor HYUNDAI ISG. V opačném případě nemusí systém ISG správně fungovat.
- Nenabíjejte akumulátor ISG běžnou nabíječkou. V opačném případě může dojít k poškození nebo výbuchu akumulátoru ISG.
- Nesnímejte kryt akumulátoru. V opačném případě může dojít k úniku elektrolytu, který je škodlivý pro životní prostředí.

## ASISTENČNÍ SYSTÉM PRO PREVENCI SRÁŽKY VPŘEDU (FCA) (JE-LI VE VÝBAVĚ)

Asistenční pro prevenci srážky vpředu je určen k detekování a monitorování vozidla jedoucího vpředu nebo chodce na vozovce prostřednictvím kamery; upozorní řidiče na hrozící kolizi a v případě potřeby zahájí nouzové brzdění.



### VÝSTRAHA

Při používání asistenčního systému pro prevenci srážky vpředu dodržujte následující opatření:

- Tato funkce je pouze přídatnou funkcí, která nezbavuje řidiče nutnosti být extrémně opatrný a obezřetný. Detekční rozsah a objekty detekovatelné snímači jsou omezené. Vždy dbejte na stav vozovky.
- Jezděte v rámci předepsaných rychlostních omezení a v souladu se stavem vozovky.
- Vždy jezděte opatrně, abyste se nedostali do nečekaných situací. Asistenční pro prevenci srážky vpředu nemusí vždy zastavit vozidlo zcela a jeho účelem je pouze pomoci při odvrácení hrozící kolize.

## Nastavení a aktivace systému *Nastavení systému*



OAC3069049TU

- Nastavení FCA  
Řidič může zapnout FCA přepnutím spínače zapalování do polohy ON a volbou:  
„User Settings → Driver Assistance → Forward Safety“
  - Jestliže zvolíte „Active assist“ (Aktivovat asistenta), FCA se zapne. FCA vydává varovná hlášení a alarmy podle úrovně nebezpečí srážky. Podle úrovně nebezpečí rovněž řídí brzdy.
  - Jestliže zvolíte „Warning only“ (Jen varování), FCA se zapne a podle úrovně nebezpečí srážky bude pouze vydávat varovný zvuk. Při tomto nastavení se nespustí brzdový zásah.
  - Jestliže zvolíte „Off“ (Vypnout), FCA se vypne.



Po vypnutí systému FCA se na displeji LCD rozsvítí varovná kontrolka. Řidič může na displeji LCD sledovat, zda je systém FCA zapnutý nebo vypnutý. Rovněž se rozsvítí varovná kontrolka, jestliže dojde k vypnutí ESC (elektronické řízení stability). Pokud zůstane varovná kontrolka rozsvícená při aktivovaném FCA, doporučujeme vám nechat systém zkontrolovat autorizovaným opravcem HYUNDAI.

- Nastavení načasování varování  
Řidič může zvolit dobu pro spuštění varování na displeji LCD. Přejděte do „User Settings → Driver Assistance → Warning Timing → Normal/Late“.

Možnosti spuštění varování před srážkou vpředu (Forward Collision Warning) jsou následující:

- Normal (normální výstraha):  
Při zvolení této možnosti je varování před čelním nárazem citlivé. Jestliže máte dojem, že se varování aktivuje příliš brzy, přepněte varování před srážkou vpředu na „Late“ (pozdější výstraha).  
I když je zvolena možnost „Normal“ (normální), pokud vozidlo vpředu náhle zastaví, nemusí vám čas aktivace varování připadat příliš rychlý.
- Late (pozdější výstraha):  
Při zvolení této možnosti proběhne varování před čelním nárazem později než normálně. Toto nastavení zkrátí vzdálenost od vozidla nebo chodce před vámi, při níž se spustí varování.  
Možnost „Late“ zvolte, když je malá hustota provozu nebo jedete pomalu.

## **i** Informace

**Jestliže změníte načasování aktivace upozornění, může se změnit i načasování aktivace výstrah jiných systémů. Před změnou času aktivace upozornění to vždy mějte na paměti.**

### ***Předpoklady pro aktivaci***

FCA je připraven k aktivaci, když je na displeji LCD v části Forward Safety zvolena možnost „Active Assist“ nebo „Warning Only“ a jsou splněny následující předpoklady.

- Je zapnutý elektronický stabilizační systém (ESC).
- Rychlost vozidla je vyšší než 10 km/h. (FCA se aktivuje pouze v určitém rychlostním rozmezí.)
- Systém detekuje vozidlo nebo chodce vpředu, u něhož může dojít ke kolizi s vaším vozidlem. (FCA se nemusí aktivovat nebo může zaznít varovný zvuk, v závislosti na jízdni situaci nebo stavu vozidla.)



## VÝSTRAHA

- FCA se aktivuje automaticky při přepnutí spínače zapalování do polohy ON. Řidič může FCA deaktivovat vypnutím nastavení systému na displeji LCD sdruženého přístroje. Abyste zabránili rozptýlení řidiče, nepokoušejte se nastavovat nebo rušit systém FCA, když řídíte vozidlo.
- FCA se automaticky deaktivuje po vpnutí ESC. Pokud je systém ESC vypnutý, nelze FCA na displeji LCD sdruženého přístroje aktivovat. Varovná kontrolka FCA se rozsvítí, což je správný stav.  
V takové situaci nelze systém FCA nastavit, a to ani v režimu uživatelského nastavení sdruženého přístroje nebo multimediálního systému.

### Varovné hlášení FCA a řízení brzd

FCA aktivuje varovná hlášení a alarmy podle úrovně nebezpečí srážky, jako je náhlé zastavení vozidla jedoucího před vámi, nedostatečná brzdná dráha nebo detekování chodce. Podle úrovně nebezpečí rovněž řídí brzdy.

### Collision Warning (1. varování) (varování před kolizí)



Toto varovné hlášení se zobrazí na displeji LCD a zazní varovný tón. Navíc může systém zasáhnout do řízení motoru a tím pomoci vozidlo zpomalit.

- Rychlost vozidla se může pomalu snižovat.
- V případě detekce vozidla před vámi bude systém v činnosti, když je rychlost vašeho vozidla vyšší než 10 km/h a nižší než 180 km/h. (V závislosti na podmínkách vozidla před vámi a okolní situaci se může maximální provozní rychlost snížit.)
- V případě detekce chodců bude systém v činnosti, když je rychlost vašeho vozidla vyšší než 10 km/h a nižší než 60 km/h. (V závislosti na podmínkách chodců a okolní situaci se může maximální provozní rychlost snížit.)
- Jestliže zvolíte „Warning only“ (Jen varování), FCA se zapne a podle úrovně nebezpečí srážky bude pouze vydávat varovný zvuk. Brzdy musíte ovládat přímo, neboť FCA nebude řídit brzdy.

## Emergency braking (2. varování) (nouzové brzdění)



Toto varovné hlášení se zobrazí na displeji LCD a zazní varovný tón. Navíc může systém zasáhnout do řízení motoru a tím pomoci vozidlo zpomalit.

- Brzdový zásah se maximalizuje těsně před srážkou a snižuje intenzitu nárazu v případě kolize s vozidlem vpředu.
- V případě detekce vozidla před vámi bude systém v činnosti, když je rychlost vašeho vozidla vyšší než 10 km/h a nižší než 60 km/h. (V závislosti na podmínkách vozidla před vámi a okolní situaci se může maximální provozní rychlost snížit.)
- V případě detekce chodců bude systém v činnosti, když je rychlost vašeho vozidla vyšší než 10 km/h a nižší než 60 km/h. (V závislosti na podmínkách chodců a okolní situaci se může maximální provozní rychlost snížit.)
- Jestliže zvolíte „Warning only“ (Jen varování), FCA se zapne a podle úrovně nebezpečí srážky bude pouze vydávat varovný zvuk. Brzdy musíte ovládat přímo, neboť FCA nebude řídit brzdy.

## Další aspekty

- V nouzových situacích přejde brzdový systém do stavu připraven, aby mohl při sešlápnutí brzdového pedálu okamžitě reagovat.
- FCA poskytuje přidavný brzdový výkon pro optimální brzdový výkon při sešlápnutí brzdového pedálu.
- Řízení brzdění se automaticky deaktivuje, když řidič ostře sešlápane pedál akcelerace nebo když prudce otočí volantem.
- Řízení brzdění FCA se automaticky vypne, když pominou rizikové faktory.



## POZOR

- **Řidič by měl být při řízení vozidla vždy velmi pozorný bez ohledu na to, zda se zobrazí varovné hlášení nebo alarm FCA.**
- **Po aktivaci řízení brzd musí řidič okamžitě sešlápnout brzdový pedál a zkontrolovat okolní situaci. Systém aktivuje brzdy po dobu přibližně 2 sekundy.**
- **Varovný zvuk systému pro prevenci srážky vpředu nemusí být slyšet i v případě, že se již vydává jiný varovný zvuk, například upozornění na zapnutí bezpečnostních pásů.**
- **Hlasitý poslech audiosystému ve vozidle může bránit cestujícím slyšet varovné tóny systému.**

## VÝSTRAHA

Řízení brzdění nedokáže zcela zastavit vozidlo ani zamezit všem srážkám. Řidič musí nést odpovědnost za bezpečnou jízdu a řízení vozidla.

## VÝSTRAHA

Logika FCA je funkční v rámci určitých parametrů jako vzdálenost od vozidla nebo chodce před vámi, rychlost vozidla jedoucího před vámi a rychlost vašeho vozidla. Funkci FCA mohou ovlivnit určité okolnosti jako nepříznivé počasí nebo silniční podmínky.

## VÝSTRAHA

Nikdy nejezděte záměrně nebezpečně, abyste systém aktivovali.

## Snímač FCA (přední kamera)



Za účelem řádného fungování FCA se vždy ujistěte, že snímač a čelní okno jsou čisté a bez nečistot i sněhu.

Nečistoty, sníh nebo cizorodé látky mohou negativně ovlivnit výkonnost snímače.

## POZNÁMKA

- NIKDY neumísťujte na čelní okno žádné příslušenství či nálepky ani čelní okno netónujte.
- NIKDY nedávejte na palubní desku žádné odrazivé předměty (například bílý papír či zrcátko). Jakýkoli odraz světla může narušit funkci systému.
- Dejte mimořádný pozor, aby kamera zůstala v suchu.
- NIKDY sami kameru nerozebírejte a předcházejte úderům do kamery.

Pokud je snímač silou vychýlen ze správné polohy, nemusí systém FCA pracovat správně. V takovém případě se nemusí zobrazit varovné hlášení. Doporučujeme vám nechat vozidlo zkontrolovat u autorizovaného opravce HYUNDAI.

- × Podrobné pokyny ke snímačům naleznete také v části popisující LKA.

## Informace

Doporučujeme vám nechat systém zkontrolovat u autorizovaného opravce HYUNDAI, když:

- Došlo k výměně předního skla.

## Varovné hlášení a varovná kontrolka



„Critical forward safety functions are limited. Camera obscured“ (Kritické funkce systému pro bezpečnost vpředu jsou omezeny. Kamera je zakrytá.)

Když je kamera zakrytá nečistotou nebo sněhem, FCA nemusí detekovat ostatní vozidla.

V takovém případě se na displeji LCD zobrazí varovné hlášení.

Systém začne fungovat normálně po odstranění nečistot nebo sněhu.

FCA nemusí fungovat správně v oblasti (např. otevřeném terénu), kde nejsou po zapnutí motoru detekovány žádné předměty nebo vozidla.

Přestože se na displeji LCD nezobrazí varovné hlášení, FCA nemusí rovněž fungovat správně.



### VÝSTRAHA

**FCA se nemusí aktivovat v závislosti na stavu vozovky, nepříznivém počasí, jízdních podmínkách nebo dopravní situaci.**

## Porucha systému



„Check forward safety systems“ (Zkontrolujte systémy pro bezpečnost vpředu)

- Pokud FCA nefunguje správně, rozsvítí se varovná kontrolka FCA () a na několik sekund se zobrazí varovné hlášení. Po zmizení hlášení bude svítit hlavní varovná kontrolka (). V takovém případě vám doporučujeme nechat vůz zkontrolovat u autorizovaného opravce HYUNDAI.
- Varovné hlášení FCA se může zobrazit společně s rozsvícením varovné kontrolky ESC.

Varovná kontrolka zhasne a varovné hlášení FCA zmizí, když bude vyřešen problém související s rozsvícením varovné kontrolky ESC.





## VÝSTRAHA

- FCA je pouze pomocný systém pro navýšení komfortu řidiče. Řidič nese odpovědnost za řízení chování vozidla. Nespoléhejte se pouze na FCA. Spíše zachovávejte bezpečný odstup a v případě potřeby sešlápněte pro snížení rychlosti nebo zastavení vozidla brzdový pedál.
- V některých případech se může FCA za určitých jízdních podmínek nečekaně aktivovat. Toto první varovné hlášení se zobrazí na displeji LCD a zazní varovný tón. V určitých situacích rovněž nemusí rozpoznávací systém přední kamery detekovat vozidlo nebo chodce vpředu. FCA se nemusí aktivovat a nemusí být zobrazeno varovné hlášení.
- I když dojde k problémům s funkcí řízení brzd FCA, běžný provoz brzd vozidla nebude narušen. Funkce řízení brzd pro předcházení nehodě však nebude aktivní.
- Pokud vozidlo jedoucí před vámi náhle zastaví, máte kratší čas na ovládnutí brzdového systému. Proto vždy udržujte dostatečnou vzdálenost od vozidel jedoucích před vámi.
- FCA se může aktivovat během brzdění a vozidlo může prudce zastavit. Zároveň se volně umístěné předměty mohou začít pohybovat k pasažérům. Vždy mějte volně umístěné předměty zabezpečené.

- FCA se nemusí aktivovat, pokud řidič sešlápně brzdový pedál za účelem zabránění kolizi.
- Řízení brzd nemusí fungovat a může dojít ke srážce, když vozidlo vpředu prudce zastaví. Vždy buďte velmi opatrní.
- Jestliže FCA vozidlo prudce zastaví, může dojít ke zranění cestujících. Buďte velmi opatrní.
- FCA detekuje pouze vozidla před vozidlem.



## VÝSTRAHA

- FCA nepracuje, když vozidlo couvá.
- FCA není určen k detekování jiných předmětů na vozovce jako např. zvířat.
- FCA nedetekuje vozidla v protisměrném pruhu.
- FCA nedetekuje vozidla přijíždějící ze strany.
- FCA není schopný detekovat řidiče přibližujícího se k boku zaparkovaného vozidla (např. ve slepé ulici.)

V takových případech musíte zachovávat bezpečný odstup a v případě potřeby sešlápnout pro snížení rychlosti a zachování bezpečného odstupu nebo pro zastavení vozidla brzdový pedál.

### Omezení systému

Asistenční systém pro prevenci srážky vpředu je určen k tomu, aby pomáhal řidiči ve vysoce nebezpečných jízdních situacích a nenese odpovědnost za všechny možné situace.

FCA detekuje jízdni situace pomocí radarových signálů a kamerového rozpoznávání a nemusí fungovat normálně v jízdni situacích mimo funkční schopnosti radarových signálů a kamerového rozpoznávání. Řidič musí být pozorný v následujících situacích, ve kterých nemusí činnost FCA fungovat řádným způsobem.

### Detekování vozidel

Činnost snímače může být omezena, když:

- při nastartování motoru nebo restartování kamery nemusí být systém po dobu 15 sekund v činnosti
- je kamera zakrytá cizím předmětem nebo nečistotou
- je objektiv kamery zastíněn kvůli tónování, fólii nebo vrstvě na předním skle, poškození skla nebo cizímu materiálu (nálepka, hmyz atd.) na skle
- je zorné pole kamery zakryto v důsledku nepříznivého počasí, např. intenzivního deště nebo sněžení
- dochází k rušení elektromagnetickými vlnami
- je rozpoznávání snímače kamery omezené
- je vozidlo vpředu příliš malé, aby mohlo být detekováno (například motocykl, jízdni kolo atd.)
- kamera nerozpozná celé vozidlo vpředu

- je vozidlo jedoucí před vámi nadměrně velké nebo táhne přívěs a je příliš velké na to, aby bylo kamerovým systémem detekováno (např. traktor s přívěsem atd.)
- není zorné pole řidiče dobře osvětleno (příliš velká tma nebo příliš mnoho odlesků nebo světla zezadu, které omezují zorné pole)
- nemá vozidlo jedoucí vpředu řádně zapnutá zadní světla
- se prudce změní okolní světlo, například při vjíždění do tunelu nebo vyjíždění z něj
- se pouliční světla nebo světla protijedoucích vozidel odrážejí od mokrého povrchu vozovky (např. od louží)
- ve směru pohybu vozidla vyzařuje protisvětlo (včetně světlometů protijedoucího vozidla)
- výhled vpřed je omezen v důsledku oslnění sluncem nebo světlomety protijedoucího vozidla
- čelní okno je zamlžené; není možný jasný výhled na vozovku
- vozidlo jedoucí vpředu jede chaoticky
- vozidlo jede na nebezpečném nebo nerovném povrchu nebo cestě s náhlými změnami stoupání
- vozidlo před vámi je speciálním vozidlem, nákladním vozidlem s přívěsem apod., vezoucím neobvyklý náklad
- vozidlo se intenzivně třese
- je rozpoznávání snímače kamery na hranici svých funkčních možností
- vozidlo je taženo odtahovým nebo jiným vozidlem

- v případě rušení způsobovaného elektromagnetickými vlnami
- vozidlo jedoucí vpředu jede chaoticky
- vozidlo jedoucí vpředu má mimořádně vysokou světlou výšku
- vozidlo jede v budově, například v podzemních parkovacích garážích
- kamera je poškozená
- je okolní světlo příliš slabé, např. světlomety nejsou v noci zapnuté nebo vozidlo jede tunelem
- na vozovku dopadá stín od středového dělicího pásu, stromů apod.
- vozidlo projíždí mytnou bránou
- zadní část vozidla před vámi není viditelná obvyklým způsobem (vozidlo zatáčí jiným směrem nebo je vozidlo otočeno do protisměru)
- nekvalitní vozovka způsobuje přílišné vibrace vozidla během jízdy
- se náhle změní rozlišovací schopnost snímače při přejezdu retardéru
- vozidlo vpředu se pohybuje vertikálně vůči směru jízdy
- vozidlo jedoucí vpředu náhle zastaví
- vozidlo vpředu směřuje k vám nebo couvá
- jedete na kruhovém objezdu a vozidlo vpředu krouží



- při jízdě v zatáčkách. Výkon asistenčního systému pro prevenci srážky vpředu může být omezen při jízdě po klikaté cestě. Rozpoznávací systém přední kamery nemusí detekovat vozidlo jedoucí vpředu nebo chodce vpředu na klikaté cestě. Následkem toho se nespustí potřebný alarm ani brzdění. Vždy věnujte pozornost vozovce a jízdní situaci a v případě potřeby sešlápněte pro snížení rychlosti a zachování bezpečné vzdálenosti brzdový pedál.



Asistenční systém pro prevenci srážky vpředu může při jízdě po klikaté silnici rozpoznat vozidlo nebo chodce pohybující se ve vedlejším jízdním pruhu nebo mimo jízdni pruh.

V takovém případě může systém varovat řidiče zbytečně a spustit brzdění.

Při jízdě vždy sledujte vozovku a jízdni podmínky.



- **Jízda ve svahu**

Výkon asistenčního systému pro prevenci srážky vpředu může být omezen při jízdě do svahu nebo ze svahu. Rozpoznávací systém přední kamery nemusí detekovat vozidlo nebo chodce vpředu. Může dojít také ke zbytečné výstraze a brzdění, případně nemusí k výstraze a brzdění dojít, když je potřeba.

Pokud systém náhle rozpozná vozidlo nebo chodce před vámi po přejezdu vrcholu svahu, můžete zaznamenat prudké snížení rychlosti.

Při jízdě ve svahu vždy sledujte oblast před vámi a v případě potřeby sešlápněte pro snížení rychlosti a zachování bezpečné vzdálenosti brzdový pedál.

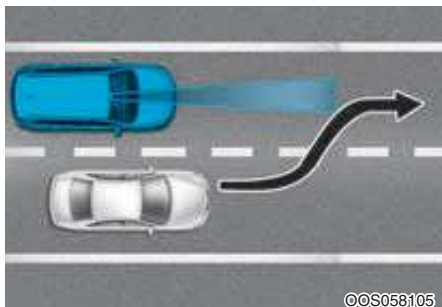

©OS058105

- **Změna jízdního pruhu**

Když vozidlo jedoucí před vámi mění jízdní pruh, FCA nemusí vozidlo detekovat okamžitě, zejména pokud vozidlo změní jízdní pruh náhle. V takovém případě musíte zachovávat bezpečnou brzdovou vzdálenost a v případě potřeby sešlápnout pro snížení rychlosti a zachování bezpečné brzdové vzdálenosti brzdový pedál.



©TM058119

Pokud jedete v koloně a před vámi se objeví stojící vozidlo z jiného pruhu, FCA nemusí okamžitě detekovat nové vozidlo, které je nyní před vámi. V takovém případě musíte zachovávat bezpečnou brzdovou vzdálenost a v případě potřeby sešlápnout pro snížení rychlosti a zachování bezpečné brzdové vzdálenosti brzdový pedál.

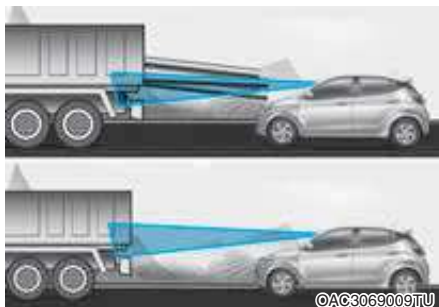

©AC3069009TU

- **Detekování vozidla před vámi**

Pokud vozidlo před vámi veze náklad přesahující z kabiny směrem dozadu nebo pokud má vozidlo před vámi vyšší světlou výšku, je nutná mimořádná pozornost. FCA nemusí být schopný detekovat náklad přesahující z vozidla. V takových případech musíte zachovávat bezpečnou brzdovou vzdálenost od předmětu přesahujícího nejvíce dozadu a v případě potřeby sešlápnout pro snížení rychlosti a zachování bezpečné brzdové vzdálenosti brzdový pedál.

### ***Detekování chodců***

Činnost snímače může být omezena, když:

- není chodec plně detekován kamerovým systémem, např. pokud se chodec naklání nebo nejde zcela vzpřímeně
- se chodec pohybuje velmi rychle nebo se náhle objeví v dosahu kamery
- má chodec na sobě oblečení, které splývá s pozadím, čímž je pro kamerový systém obtížné ho detekovat
- je venkovní světlo příliš jasné (např. když jedete za prudkého slunečního světla nebo jste sluncem oslněni) nebo příliš temné (např. při noční jízdě po tmavé vozovce mimo obec)

- je obtížné detekovat a rozlišit chodce od jiných předmětů v okolí, např. v případě skupiny chodců nebo velkého davu
- se v dané oblasti nachází předmět podobný lidskému tělu
- je chodec malý
- má chodec omezenou hybnost
- snímač rozpoznává omezeně
- je kamera zakrytá cizím předmětem nebo nečistotou
- je objektiv kamery zastíněn kvůli tónování, fólii nebo vrstvě na předním skle, poškození skla nebo cizímu materiálu (nálepka, hmyz atd.) na skle
- je okolní světlo příliš slabé, např. světlomety nejsou v noci zapnuté nebo vozidlo jede tunelem
- je zorné pole kamery zakryto v důsledku nepříznivého počasí, např. intenzivního deště nebo sněžení
- se pouliční světla nebo světla protijedoucích vozidel odrážejí od mokrého povrchu vozovky (např. od louží)
- je výhled vpřed omezen v důsledku oslnění sluncem
- čelní okno je zamlžené; není možný jasný výhled na vozovku
- nekvalitní vozovka způsobuje přílišné vibrace vozidla během jízdy
- se náhle změní rozlišovací schopnost snímače při přejezdu retardéru
- jste na kruhovém objezdu.



## VÝSTRAHA

- **Nepoužívejte asistenční systém pro prevenci srážky vpředu při tažení vozidla. Během tažení může zásah FCA negativně ovlivnit bezpečnost vašeho a taženého vozidla.**
- **Pokud vozidlo před vámi veze náklad přesahující z kabiny směrem dozadu nebo pokud má vozidlo před vámi vyšší světlostu, je nutná mimořádná pozornost.**
- **Asistenční systém pro prevenci srážky vpředu se může uvést v činnost, když je detekován předmět s podobným tvarem nebo vlastnostmi jako vozidlo nebo chodec.**
- **FCA je určen k detekování a monitorování vozidla před vámi nebo detekci chodců (je-li ve výbavě) na silnici pomocí kamerového rozpoznávání. Není určen k detekování jízdních kol, motocyklů nebo menších předmětů opatřených kolečky jako kufry a tašky, nákupních vozíků nebo kočárků.**
- **Nikdy netestujte funkčnost FCA. Může dojít k vážným nebo dokonce smrtelným zraněním.**
- **Pokud došlo k výměně nebo opravě předního skla nebo kamery, doporučujeme nechat vozidlo zkontrolovat autorizovaným opravcem HYUNDAI.**



## Informace

V některých případech může být funkce FCA přerušena z důvodu elektromagnetických interferencí.

## SYSTÉM PRO UDRŽENÍ V JÍZDNÍM PRUHU (LKA) (JE-LI VE VÝBAVĚ)



Systém pro udržení v jízdním pruhu detekuje značení jízdních pruhů na vozovce a okraj vozovky pomocí kamery na čelním okně a pomáhá řidiči s řízením, aby se vozidlo udrželo mezi čárami.

Když systém zjistí, že vozidlo vyjíždí z pruhu, upozorní řidiče vizuální a zvukovou výstrahou a zároveň volant mírně natočí proti směru vyjíždění, čímž se snaží zabránit vyjetí vozidla z pruhu.

### VÝSTRAHA

Systém udržení v jízdním pruhu není náhradou za bezpečnou jízdu, ale pomocná funkce. Odpovědností řidiče je, aby vždy sledoval okolí a řídil vozidlo.

### VÝSTRAHA

Při používání asistenta pro udržení z jízdním pruhu dodržujte následující pokyny:

- Neotáčejte prudce volantem, když systém zasahuje do řízení.
- LKA chrání řidiče před neúmyslným opuštěním jízdního pruhu a zasahuje do řízení. Tento systém je však pouze funkcí pro zvýšení komfortu a volant není vždy řízený. Řidič by měl při jízdě věnovat pozornost volantu.
- LKA se může vypnout nebo nemusí správně fungovat, v závislosti na stavu vozovky nebo okolí. Při jízdě buďte opatrní.
- Nerozebírejte přední kameru, když chcete tónovat okna, upravit povrch okna nebo připevnit příslušenství. Jestliže kameru rozeberete a znovu sestavíte, doporučujeme odvézt vozidlo k autorizovanému opravci HYUNDAI a nechat zkontrolovat kalibraci systému.
- Když vyměníte čelní okno, přední kameru nebo související součásti volantu, doporučujeme odvézt vozidlo k autorizovanému opravci HYUNDAI a nechat zkontrolovat kalibraci systému.

- **Systém rozpoznává značení jízdních pruhů (nebo okraje vozovky) a ovládá volant na základě přední kamery, a proto nemusí pracovat správně, pokud je značení jízdních pruhů (nebo okraje vozovky) těžko rozpoznatelné.**

Viz část „Omezení systému“.

- **Nedemontujte ani záměrně nepoškozujte součásti LKA.**
- **Varovný zvuk LKA nemusí být slyšet, je-li hlasitost audiosystému vysoká.**
- **Varovný zvuk LKA nemusí být slyšet i v případě, že se již vydává jiný varovný zvuk, například upozornění na zapnutí bezpečnostních pásů.**
- **Neumísťujte na palubní desku předměty, které odrážejí světlo, například zrcadla, bílý papír atd. Mohlo by to bránit správné funkci LKA.**
- **Když aktivujete LKA, vždy mějte ruce na volantu.**
- **Volant není řízen neustále. Když jede vozidlo při opouštění jízdního pruhu (nebo okraje vozovky) rychleji, nemusí být systémem řízeno. Řidič musí při používání systému vždy dodržovat rychlostní limity.**
- **Jestliže na volant připevníte nějaké předměty, systém nemusí pomáhat s řízením.**
- **Při tažení přívěsu nezapomeňte LKA vypnout.**

## Ovládání systému LKA

### Tlačítko LKA (je-li ve výbavě)



Zapnutí/vypnutí LKA:

Se spínačem zapalování v poloze ON stiskněte tlačítko Bezpečnost jízdy v pružích, po dobu delší než 1,5 sekundy, na levé straně volantu. (U vozidel s volantem vpravo na pravé straně volantu.)

### *Ruční nastavení systému*

Řidič může zapnout LKA přepnutím spínače zapalování do polohy ON a volbou:

„User Settings → Driver Assistance → Lane Safety → LKA (Lane Keeping Assist)“





Ve sdruženém přístroji se rozsvítí kontrolka (  ) nejdříve bíle.

Jestliže kontrolka (bílá) svítí z předchozího startovacího cyklu, systém se zapne bez dodatečného zásahu.

Pokud stisknete tlačítko Bezpečnost jízdy v pruzích znovu, kontrolka na displeji sdruženého přístroje zhasne.

### Změna funkce systému LKA

Řidič může na displeji LCD přepnout LKA na varovný systém při vyjetí z pruhu (LDW) nebo na displeji LCD či displeji multimediálního systému změnit režim systému LKA. Přejděte do „User Settings → Driver Assistance → Lane Safety → LKA (Lane Keeping Assist)/LDW (Lane Departure Warning)/Off“.

### LKA (systém pro udržení v jízdním pruhu)

Tento režim navádí řidiče k udržení vozidla v jízdním pruhu. Pokud vozidlo jede v jízdním pruhu, vzácně zasahuje do řízení. Systém však začne do řízení zasahovat, když vozidlo míří mimo jízdní pruh.

### LDW (varování při opuštění jízdního pruhu)

Varování při opuštění jízdního pruhu varuje řidiče vizuálně a akusticky, pokud systém detekuje, že vozidlo opouští jízdní pruh. Systém nezasahuje do řízení.

### Off (vypnout)

Jestliže zvolíte „Off“ (vypnout), LKA se vypne.



Aby bylo možné ZAPNOUT LKA, musí vozidlo jet rychlostí nejméně cca 60 km/h. Kontrolka ve sdruženém

přístroji se rozsvítí zeleně.

Barva kontrolky se mění v závislosti na stavu LKA.

- Bílá: snímač nedetekuje jízdní pruhy nebo je rychlost vozidla nižší než 60 km/h.
- Zelená: snímač detekuje značení jízdních pruhů a systém může ovládat volant.

### Informace

Jestliže kontrolka (bílá) svítí z předchozího startovacího cyklu, systém se zapne bez dodatečného zásahu. Pokud stisknete tlačítko LKA znovu, kontrolka ve sdruženém přístroji zhasne.

### Ovládání LKA

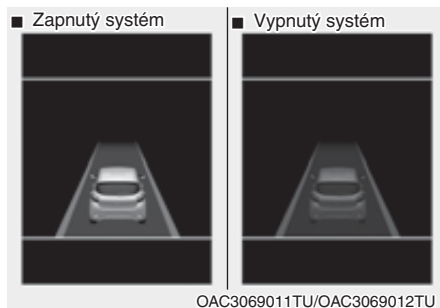

- Chcete-li vidět LKA na displeji LCD ve sdruženém přístroji, zvolte režim Driving Assist (  ). Další informace naleznete v části „Režimy displeje LCD“ v kapitole 4.

Když jsou po spuštění LKA detekována obě značení jízdního pruhu (nebo okraje vozovky), vozidlo jede rychleji než 60 km/h a jsou splněny všechny podmínky pro aktivaci systému LKA, barva kontrolky LKA se změní na zelenou a bude ovládán volant.



## VÝSTRAHA

Systém pro udržení v jízdním pruhu slouží jako ochrana před vyjetím z jízdního pruhu nebo okraje vozovky. Řidič by se však nikdy neměl spoléhat výhradně na systém a vždy by měl za jízdy sledovat jízdní situaci.



OAC3069011TU/OAC3069013TU

- Jestliže vozidlo jede rychleji než 60 km/h a systém detekuje značení jízdních pruhů, barva pruhů se změní z šedé na bílou.
- Aby se systém plně aktivoval, musí dojít k detekci obou značení jízdního pruhu (nebo okraje vozovky).

- Pokud vozidlo opustí jízdní pruh před vámi, LKA zasahuje následujícím způsobem:

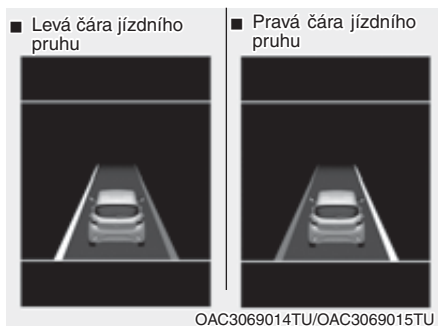

OAC3069014TU/OAC3069015TU

1. Na displeji LCD se zobrazí vizuální výstraha. Levý nebo pravý pruh na displeji začne blikat, v závislosti na tom, kterým směrem vozidlo vyjíždí. Zazní také varovný zvuk.
2. LKA bude ovládat volant vozidla, aby zabránil přejetí čáry jízdního pruhu za následujících podmínek.
  - Rychlost vozidla je vyšší než 60 km/h.
  - Systém detekuje obě čáry jízdního pruhu.
  - Při jízdě se vozidlo správně nachází mezi dvěma čarami.
  - Nedošlo k náhlému zatočení volantem.

Když jsou detekovány obě čáry jízdního pruhu a jsou splněny všechny podmínky pro aktivaci LKA, kontrolka LKA se změní z bílé na zelenou. To znamená, že je LKA AKTIVNÍ a systém bude ovládat volant.

## Varovná kontrolka a hlášení

„Keep hands on steering wheel“  
(Mějte ruce na volantu)

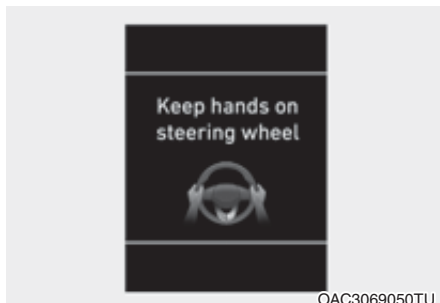

OAC3069050TU

Pokud řidič na několik sekund zvedne ruce z volantu během aktivovaného systému LKA, systém řidiče varuje.



### Informace

Jestliže držíte volant velmi lehce, může se hlášení zobrazit, protože LKA nemůže rozeznat, že máte ruce na volantu.



### VÝSTRAHA

Varovné hlášení se může v závislosti na jízdních podmínkách zobrazit opožděně. Vždy proto mějte za jízdy ruce na volantu.

- Jestliže držíte volant lehce, systém může zobrazit varovné hlášení o nepřítomnosti rukou na volantu, neboť LKA může situaci posoudit, jako byste volant nadrželi.
- Jestliže trvá nepřítomnost rukou na volantu, pípání se může prodloužit a pokračovat, i kdyby bylo řízení volantu LKA uvolněno.



### VÝSTRAHA

- LKA je pouze pomocným systémem. Je odpovědností řidiče, aby vždy bezpečně řídil vozidlo a udržoval je v příslušném jízdním pruhu.
- V následujících situacích LKA vypnete a řiďte vozidlo bez používání tohoto systému:
  - Za špatného počasí
  - Za špatného stavu vozovky
  - Když musí řidič často zasahovat do řízení
  - Při tažení vozidla nebo přívěsu.



### Informace

- I když systém zasahuje do řízení, řidič stále může volant plně ovládat.
- Ovládání volantu může v případě, že systém napomáhá řízení, vyžadovat vyšší nebo nižší sílu než v situaci, kdy systém v činnosti není.

## „Check LKA (Lane Keeping Assist)“ (Zkontrolujte systém pro udržení v jízdním pruhu (LKA))

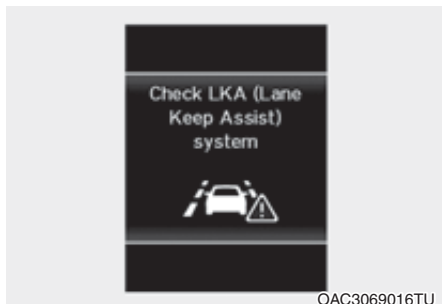

V případě problému se na několik sekund zobrazí hlášení. Pokud problém přetrvává, zobrazí se kontrolka poruchy LKA.

### Kontrolka LKA



Kontrolka LKA (žlutá) se rozsvítí, pokud LKA nefunguje správně. Doporučujeme vám nechat tento systém zkontrolovat u autorizovaného opravce HYUNDAI.

**Když dojde k problémům se systémem, proveďte jedno z následujících:**

- Vypněte a zapněte vozidlo a poté systém znovu zapněte.
- Zkontrolujte, zda je vozidlo zapnuté.
- Zkontrolujte, zda systém neovlivňuje počasí. (např. mlha, hustý déšť atd.)
- Zkontrolujte, zda na čočce kamery není cizorodý materiál.

Pokud to problém nevyřeší, doporučujeme vám nechat systém zkontrolovat u autorizovaného opravce HYUNDAI.

**LKA nebude AKTIVNÍ a volant nebude řízen, když:**

- Před změnou jízdního pruhu bylo zapnuto směrové světlo. Pokud se pokusíte změnit jízdní pruh bez směrových světel, může systém zasáhnout do řízení.
- Vozidlo nejede uprostřed pruhu, když dojde k zapnutí systému nebo bezprostředně po změně jízdního pruhu.
- Je v činnosti ESC (elektronický stabilizační systém) nebo řízení stability.
- Vozidlo projíždí prudkou zatáčkou.
- Je rychlost vozidla nižší než 60 km/h nebo vyšší než 180 km/h.
- Vozidlo realizuje náhlou změnu jízdního pruhu.
- Vozidlo náhle zabrzdí.
- Lze detekovat pouze jednu čáru jízdního pruhu.
- Pruh nebo vozovka jsou velmi široké nebo úzké.
- Na vozovce jsou více než dvě čáry jízdního pruhu, například v oblasti stavenišť.
- Vozidlo jede v prudkém svahu.
- Dojde k náhlému zatočení volantem.
- Systém nemusí být funkční po dobu asi 15 sekund po nastartování vozidla nebo inicializaci kamery nebo restartování přední kamery.

## Omezení systému

LKA může zasahovat předčasně, i když vozidlo neopustí jízdní pruh, NEBO LKA nemusí napomáhat řízení nebo varovat řidiče, když vozidlo neúmyslně opustí jízdní pruh v následujících situacích:

### Když je stav pruhu a silnice velmi špatný

- Je obtížné odlišit barvu čar jízdního pruhu nebo okraje vozovky od povrchu vozovky, když je čára jízdního pruhu nebo okraje vozovky pokryta prachem nebo pískem.
- Je obtížné odlišit barvu čar jízdního pruhu od povrchu vozovky nebo je čára jízdního pruhu vybledlá nebo nevýrazná.
- Je obtížné odlišit barvu čar jízdního pruhu od povrchu vozovky.
- Na povrchu vozovky jsou čáry, které vypadají jako linie jízdního pruhu a které byly nesprávně detekovány kamerou.
- Značení jízdního pruhu je nezřetelné nebo poškozené.
- Čára jízdního pruhu se spojuje nebo rozděluje (např. mýtná brána).
- Počet jízdních pruhů se zvyšuje či snižuje nebo se čáry jízdních pruhů komplikovaným způsobem kříží.
- Jízdní pruh je vyznačený více než dvěma liniemi.
- Čára jízdního pruhu je velmi tlustá nebo tenká.
- Pruh (nebo vozovka) je velmi široký nebo úzký.
- Čáry před vámi nejsou viditelné kvůli dešti, sněhu, vodě na vozovce, poškozenému nebo potřísněnému povrchu nebo jiným faktorům.

- Na značení jízdního pruhu dopadá stín od středového dělicího pásu, stromů, zábradlí, protihlukových bariér apod.
- Značení jízdních pruhů je komplikované nebo je nahrazují konstrukce například u stavenišť.
- Na silnici jsou vyznačeny přechody nebo jiné symboly.
- Značení jízdních pruhů v tunelu je znečištěno olejem apod.
- Jízdní pruh náhle zmizí, například na křižovatce.

### Když dojde ke změně vnějších podmínek

- Vnější osvětlení se prudce změní, například při vjezdu nebo výjezdu z tunelu nebo při projíždění pod mostem.
- Okolní světlo je příliš slabé, např. světlomety nejsou v noci zapnuté nebo vozidlo jede tunelem.
- Na vozovce je hraniční struktura jako betonová zídka, zábradlí a sloupek s odrazovým sklem, které byly bezděčně detekovány přední kamerou.
- Pouliční světla nebo světla protijedoucích vozidel se odrážejí od mokrého povrchu vozovky (např. od louží).
- Povrch vozovky je nerovný.
- Vzdálenost od vozidla před vámi je velmi krátká nebo vozidlo před vámi jede po čáře jízdního pruhu (nebo okraje vozovky) a skrývá ji.
- Výhled vpřed je omezen v důsledku oslnění sluncem.

- Mezi vámi a vozidlem před vámi není dostatečná vzdálenost, aby bylo možné detekovat čáru jízdního pruhu, nebo vozidlo před vámi jede po čáře jízdního pruhu.
- Při jízdě v prudkém svahu, přes vrchol nebo při jízdě v zatáčkách.
- Nekvalitní vozovka způsobuje přílišné vibrace vozidla během jízdy.
- Teplota v okolí vnitřního zpětného zrcátka je příliš vysoká z důvodu přímého slunečního svitu atd.

### **Když je špatná viditelnost směrem vpřed**

- Čelní okno nebo čočka kamery jsou zakryty nečistotami.
- Čelní okno je zamlžené; není možný jasný výhled na vozovku.
- Na přístrojové desce jsou předměty apod.
- Přední kamera nemůže detekovat jízdní pruh kvůli mlze, silnému dešti nebo hustému sněžení.

## SYSTÉM MANUÁLNÍHO OMEZOVAČE RYCHLOSTI (MSLA) (JE-LI VE VÝBAVĚ)

### Funkce omezovače rychlosti

Nechcete-li překračovat určitou rychlost, můžete nastavit rychlostní omezení.

Jestliže pojedete rychleji než nastavenou rychlostí, spustí se systém omezení rychlosti (nastavená rychlost bude blikat a ozve se výstražný zvuk), dokud se vozidlo nevrátí do vymezeného rychlostního intervalu.



### Informace

**Když je v činnosti systém omezovače rychlosti, nelze zapnout tempomat.**

### Spínač omezovače rychlosti



OAI3069009

**MODE**: Přepíná mezi tempomatem a omezovačem rychlosti.

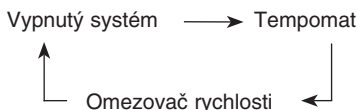

**RES+**: obnovuje nebo zvyšuje rychlost omezovače.

**SET-**: nastavuje nebo snižuje rychlost omezovače.

**CANCEL**: ruší nastavenou rychlost omezovače.



OAI3069010

1. Pro zapnutí systému stiskněte tlačítko **MODE**. Rozsvítí se kontrolka omezovače rychlosti (**RES**) nebo **LIMIT** ve sdruženém přístroji.



OAI3069011

2. Zatlačte kolébkový spínač dolů (**SET-**) a uvolněte jej.



OAI3069012



OAI3069011

3. • Zatlačte kolébkový spínač nahoru (RES+) nebo dolů (SET-) a při požadované rychlosti ho uvolněte.
- Zatlačte kolébkový spínač nahoru (RES+) nebo dolů (SET-) a přidržte ho. Rychlost se zvýší nebo sníží o 5 km/h.

■ Typ A



OAC3069055TU

■ Typ B



OAC3069055TU

Ve sdruženém přístroji se zobrazí nastavený rychlostní limit.

**i** Informace

**Pokud byste chtěli při jízdě překročit přednastavený rychlostní limit, když sešlápnete pedál akcelerace méně než přibližně z 50 %, rychlost vozidla bude udržována pod rychlostním limitem.**



**Nicméně pokud sešlápnete pedál akcelerace na více než přibližně 70 %, můžete při jízdě překročit rychlostní limit. Pak se rozbliká nastavený rychlostní limit a ozve se zvukové znamení, dokud nezpomalíte pod stanovenou rychlost.**



**Pro vypnutí omezovače rychlosti proveďte jeden z následujících úkonů:**



OAI3069010

- Stiskněte tlačítko  MODE. Kontrolka rychlostního omezení () nebo  LIMIT) zhasne.
- Pokud stisknete tlačítko CANCEL jednou, nastavené rychlostní omezení bude zrušeno, ale systém se nevypne. Pokud si přejete obnovit rychlostní omezení, stiskněte pro nastavení požadované rychlosti spínač +RES nebo SET- na volantu.

## INTELENTNÍ VAROVÁNÍ PŘI RYCHLOSTNÍM OMEZENÍ (ISLW) (JE-LI VE VÝBAVĚ)



Inteligentní varování při rychlostním omezení zobrazí informaci o rychlostním omezení a zákaz předjíždění pro aktuální silnici prostřednictvím sdruženého přístroje a navigace. ISLW čte dopravní značky prostřednictvím přední kamery namontované v horní části čelního okna.

ISLW zobrazuje informace o rychlostním omezení také v rámci navigace a informací o vozidle.



### VÝSTRAHA

- Inteligentní varování při rychlostním omezení je pouze přídavným systémem a není vždy schopen správně zobrazit rychlostní omezení a zákazy předjíždění.
- Řidič stále nese zodpovědnost za nepřekračování povolené rychlosti.
- ISLW zobrazuje informace o rychlostním omezení získané detekcí dopravních značek pomocí přední kamery.

Proto ISLW nemusí pracovat správně, když je obtížné dopravní značky rozpoznat. Další podrobnosti naleznete v pasáži „Omezení systému“.

- Zabraňte kontaktu snímače přední kamery s vodou.
- Sami přední kameru nerozebírejte a předcházejte úderům do přední kamery.
- Nerozebírejte přední kameru, když chcete tónovat okna, upravit povrch okna nebo připevnit příslušenství. Jestliže přední kameru rozeberete a znovu sestavíte, doporučujeme odvézt vozidlo k autorizovanému opravci HYUNDAI a nechat zkontrolovat kalibraci systému.
- Nedávejte na palubní desku žádné odrazivé předměty (například bílý papír či zrcadlo). Jakýkoli odraz světla může narušit funkci systému.
- Systém není dostupný ve všech zemích.



### Informace

Doporučujeme vám nechat systém zkontrolovat u autorizovaného opravce HYUNDAI, když:

- Došlo k výměně předního skla.
- Došlo k opravě či výměně kamery nebo souvisejících součástí.

## Nastavení a aktivace systému

### Nastavení systému

- Řidič může aktivovat systém varování při rychlostním omezení zvolením „User Settings → Driver Assistance → Driving Assist → SLW (Speed Limit Warning)“.
- Při aktivaci ISLW se ve sdruženém přístroji zobrazí symbol s informací o rychlostním omezení a zákazu předjíždění.
- Když je ISLW aktivován v nastavení navigace, výše tyto údaje a omezení jsou zobrazovány také v rámci navigace.

### Zapnutí systému

- SLW zobrazí údaje o rychlostním omezení a upozorní na zákaz předjíždění, když vaše vozidlo projede okolo příslušných dopravních značek.
- ISLW zobrazí informace o předchozím rychlostním omezení ihned po přepnutí spínače vozidla do polohy ON.
- Pro tutéž silnici mohou platit různé údaje o rychlostním omezení. Údaj se zobrazuje v závislosti na jízdních podmínkách. Systém totiž načítá i dopravní značky s dodatkovými tabulkami (např. déšť, šipka atd.) a porovnává je s interními daty vozidla (provoz stěračů, směrová světla atd.).

### Informace

Údaj o rychlostním omezení ve sdruženém přístroji se může lišit od údaje zobrazovaného v navigaci. V takovém případě zkontrolujte nastavení rychlostního omezení v navigaci.

## Displej

### Displej ve spodní části sdruženého přístroje

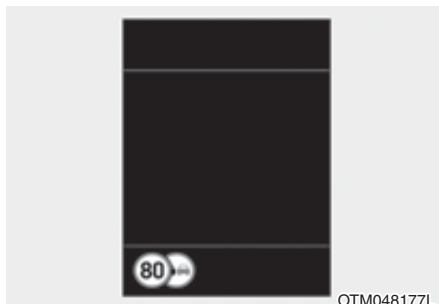

Inteligentní varování při rychlostním omezení (ISLW) zobrazuje informaci o rychlostním omezení, zákazu předjíždění a podmíněné dopravní značce.

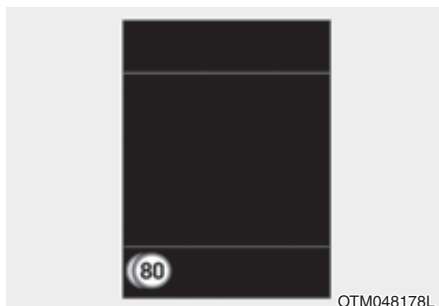

### Podmíněná dopravní značka

Pokud ISLW detekuje podmíněnou dopravní značku, bude symbol dopravní značky překrytý ve spodní nebo levé části segmentu pro rychlostní omezení ve sdruženém přístroji.

Na stejné silnici mohou být umístěny dopravní značky s různými rychlostními omezeními. V normální situaci může platit rychlostní omezení 120 km/h, nicméně za deště nebo sněžení může platit rychlostní omezení 90 km/h.

Podmíněná dopravní značka znamená, že musíte dodržovat rychlostní omezení a zákaz předjíždění za určitých podmínek, například když prší nebo sněží.

- Bez spolehlivých informací o rychlostním omezení

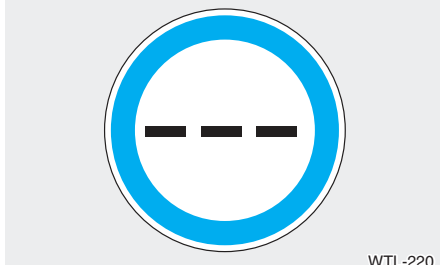

### Doplňkové dopravní značky

- Tento symbol se zobrazí ve sdruženém přístroji a navigaci, když systém inteligentního varování při rychlostním omezení nemá spolehlivé informace o rychlostním omezení.

- Informace o zákazu předjíždění

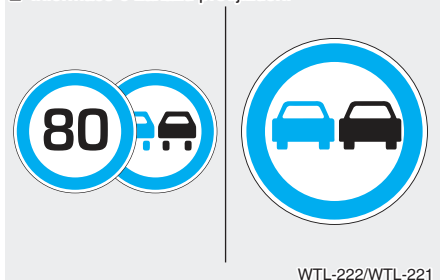

- Tento symbol se zobrazí ve sdruženém přístroji a navigaci, když systém inteligentního varování při rychlostním omezení detekuje značku zákazu předjíždění.

- Bez rychlostního omezení (pouze v Německu)



- Symbol „konec rychlostního omezení“ se zobrazuje ve sdruženém přístroji na silnicích v Německu, kde neplatí rychlostní omezení. Zobrazuje se až do průjezdu vozidla okolo značky rychlostního omezení.

- Konec rychlostního omezení

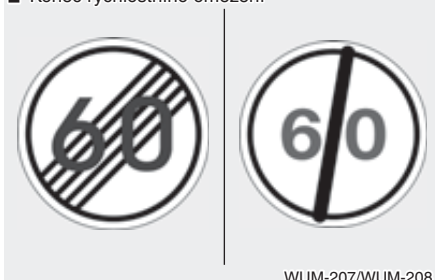

- Když vozidlo projede kolem značky „konec rychlostního omezení“, systém inteligentního varování při rychlostním omezení informuje řidiče o následujícím platném rychlostním omezení na základě informace obdržené ze systému navigace.

## Zobrazení v režimu Driving Assist sdruženého přístroje

Řidič může monitorovat informace poskytované ISLW na displeji LCD.

Když při zapnutém systému zvolíte na displeji LCD kartu režimu Driving Assist (  ), objeví se obrazovka ISLW. Další informace naleznete v části „Režimy displeje LCD“ v kapitole 4.

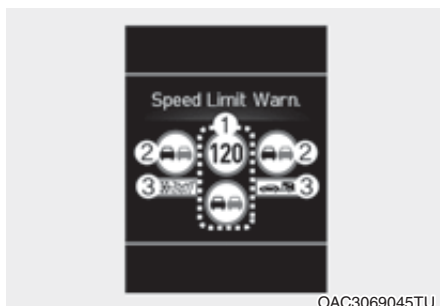

OAC3069045TU

1. Rychlostní omezení a zákaz předjíždění pro aktuální silnici
  2. Podmíněné rychlostní omezení nebo zákaz předjíždění
  3. Podmíněná dopravní značka: Přívěs, déšť, sníh nebo prázdné místo
- \* Prázdné místo: jiná podmíněná dopravní značka (časový úsek apod.)

### Informace

Podmíněné rychlostní omezení a zákaz předjíždění mohou být odlišné od rychlostního omezení a zákazu předjíždění pro aktuální silnici.

Údaje o podmíněném rychlostním omezení a zákazu předjíždění, zobrazované na sdruženém přístroji, po ujetí určité vzdálenosti zmizí.

Pokud systém ISLW dopravní značku nerozpozná, žádný údaj nezobrazí.

## Vypnutí ISLW

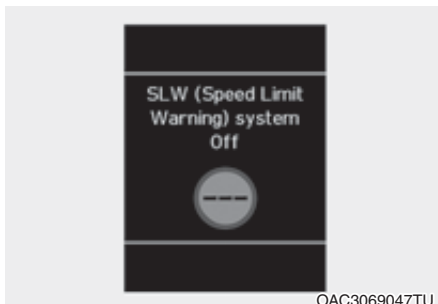

OAC3069047TU

Pokud je systém vypnutý z režimu uživatelského nastavení, pak se při zvolení obrazovky ISLW z režimu Driving Assist (  ) zobrazí toto hlášení.

## Varovné hlášení

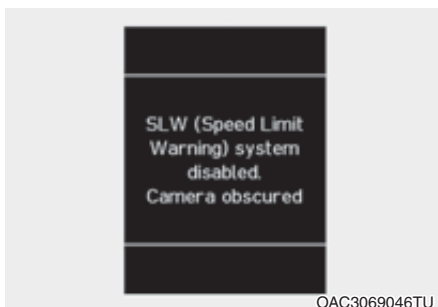

OAC3069046TU

„SLW (Speed Limit Warning) system disabled. Camera obscured“ (Systém varování při rychlostním omezení (SLW) je vypnutý. Kamera je zakrytá.)

Toto varovné hlášení se zobrazí, když je čočka kamery něčím zakrytá. Inteligentní varování při rychlostním omezení nebude fungovat, dokud nebudou překážky odstraněny. Zkontrolujte čelní okno okolo kamery. Pokud problém přetrvává i po odstranění překážky, doporučujeme vám nechat systém zkontrolovat autorizovaným opravcem HYUNDAI.



### „Check SLW (Speed Limit Warning) system“ (Zkontrolujte systém varování při rychlostním omezení (SLW))

Když systém ISLW nepracuje správně, na několik sekund se zobrazí toto varovné hlášení. Poté se rozsvítí hlavní varovná kontrolka (  ).

Doporučujeme vám nechat systém zkontrolovat u autorizovaného opravce HYUNDAI.

### Omezení systému

Systém ISLW nemusí fungovat správně nebo nemusí poskytovat správné informace za následujících podmínek.

#### Je-li stav dopravního značení špatný

- Dopravní značka se nalézá v prudké zatáčce.
- Dopravní značka je umístěna nesprávně (např. otočená, zastíněná jiným předmětem nebo poškozená).
- Dopravní značku blokuje jiné vozidlo.
- Osvětlení LED v dopravní značce je porouchané.
- Kolem značky je odlesk světla od slunce, které je nízko nad obzorem.
- Je tma v noci.

- Kolem značky je jasné světlo.
- Přední kamera nemusí správně detekovat značku omezení rychlosti při jízdě nad 130 km/h.
- Dopravní značky neodpovídají standardu apod.
- Podmíněná dopravní značka je indikována písmenem, nikoli specifikovaným piktogramem, jako je přívěs, déšť nebo sníh.

#### Když dojde ke změně vnějších podmínek

- Jedete těsně za jiným vozidlem.
- Kolem vašeho vozidla projede autobus nebo nákladní vůz, na němž je přilepena značka s omezením rychlosti.
- Vozidlo jede v oblasti nepokryté navigačním systémem.
- V navigaci došlo k poruše
- Navigace není aktualizovaná.
- Probíhá aktualizace navigace.
- Výsledek nesprávné detekce kamerou.
- Omezení rychlosti uložená v navigačním systému jsou nesprávná.
- Kamera byla kalibrována ihned po dodání vozidla.
- Došlo k problému se systémem GPS.
- Jestliže systém ISLW nerozpoznává normálně stav vozidla, jako je vyšší teplota, ISLW nedokáže zobrazit podmíněnou dopravní značku namísto dopravní značky aktuální silnice.

**Když je špatná viditelnost směrem vpřed**

- Je špatné počasí, například déšť, sněžení nebo mlha.
- Na čelním skle v místě, kde je kamera, je nečistota, led nebo námraza.
- Objektiv kamery blokuje nějaký předmět, například nálepka, papír nebo spadlý list.

## SYSTÉM KONTROLY POZORNOSTI ŘIDIČE (DAW) (JE-LI VE VÝBAVĚ)

Systém kontroly pozornosti řidiče (DAW) zobrazuje úroveň únavy a nepozornosti řidiče, přičemž zohledňuje styl jízdy apod.

### Nastavení a činnost systému

#### **Nastavení systému**

- Chcete-li kontrolu pozornosti řidiče zapnout, nastartujte motor a poté na displeji LCD nebo na displeji multimediálního systému zvolte „User Settings → Driver Assistance → DAW (Driver Attention Warning) → Swaying warning“.
- Nastavení kontroly pozornosti řidiče se zachová podle předchozí volby i při opakovaném nastartování motoru.

#### **Nastavení načasování varování**

Řidič může zvolit čas aktivace varování v uživatelském nastavení na displeji LCD nebo na displej multimediálního systému zvolením „User Settings → Driver Assistance → Warning Timing“. Možnosti spuštění varování při nepozorné jízdě (Inattentive Driving Warning) jsou následující:

– Normal (normální výstraha):

Kontrola pozornosti řidiče upozorní řidiče na vyšší úroveň únavy nebo nepozornou jízdu dříve než v režimu Late.

– Late (pozdější výstraha):

Kontrola pozornosti řidiče upozorní řidiče na vyšší úroveň únavy nebo nepozornou jízdu později než v režimu Late.

#### **Informace**

Při změně nastavení načasování varování mohou být změněny i další asistenční systémy řidiče, jako je asistenční systém pro prevenci srážky vpředu apod.



## Zobrazení úrovně pozornosti řidiče

### ■ Vypnutý systém

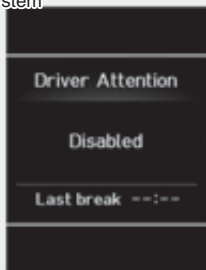

OAC3069025TU

### ■ Pozorná jízda



OAC3069036TU

### ■ Nepozorná jízda



OAC3069037TU

- Řidič může sledovat svou kondici na LCD displeji sruženého přístroje.

Když při zapnutém systému zvolíte na displeji LCD kartu režimu Driving Assist (  ), objeví se obrazovka DAW. Další informace naleznete v části „Režimy displeje LCD“ v kapitole 4.

- Úroveň pozornosti řidiče se zobrazuje v intervalu 1 až 5. Čím nižší je hodnota, tím méně je řidič pozorný.
- Hodnota se snižuje, když si řidič po určitou dobu neudělá přestávku.
- Hodnota se zvyšuje, když řidič po určitou dobu jede pozorně.
- Když řidič zapne systém za jízdy, zobrazí se hlášení „Last Break time“ (Čas poslední přestávky) a úroveň únavy.

## Přestávka

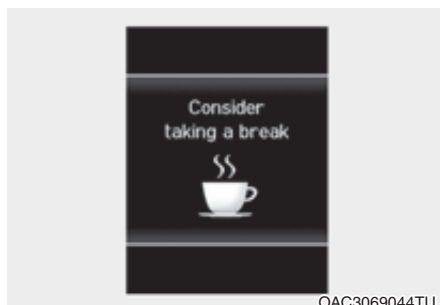

OAC3069044TU

- Na displeji LCD sruženého přístroje se objeví hlášení „Consider taking a break“ (Udělejte si přestávku) a zazní výstražný tón, aby řidiči, jehož pozornost klesla pod hodnotu 1, navrhly udělat si přestávku.
- Kontrola pozornosti řidiče nenavrhne přestávku, jestliže je celková jízdní doba kratší než 10 minut a rovněž nebude doporučovat další přestávku během 10 minut po přestávce.

## Vynulování systému

- Když řidič kontrolu pozornosti řidiče vynuluje, čas poslední přestávky se nastaví na 00:00 a pozornost řidiče na 5 (vysoká pozornost).
- Kontrola pozornosti řidiče vynuluje čas poslední přestávky na 00:00 a hodnotu pozornosti řidiče nastaví na 5 v následujících situacích.
  - Dojde k vypnutí motoru.
  - Řidič si rozezne pás a poté otevře dveře.
  - Vozidlo stojí déle než 10 minut.
- Kontrola pozornosti řidiče se opět zapne, když řidič znovu zahájí jízdu.

## Pohotovostní režim systému

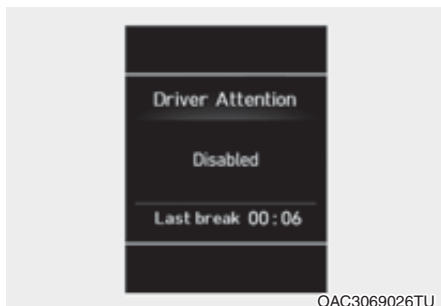

Kontrola pozornosti řidiče přejde do stavu připravenosti a zobrazí obrazovku „Disabled“ (Vypnuto) v následujících situacích.

- Systém nedokáže shromažďovat data pro monitorování jízdního chování řidiče.
- Rychlost jízdy je vyšší než 180 km/h.

## Porucha systému

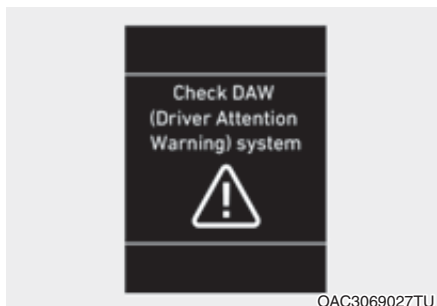

### „Check DAW (Driver Attention Warning) system“ (Zkontrolujte systém kontroly pozornosti řidiče (DAW))

Když se zobrazí hlášení „Check DAW (Driver Attention Warning) system“ (Zkontrolujte systém kontroly pozornosti řidiče (DAW)), systém nefunguje správně. V tomto případě vám doporučujeme nechat vůz zkontrolovat u autorizovaného opravce HYUNDAI.

## VÝSTRAHA

- **Kontrola pozornosti řidiče (DAW) není náhradou za bezpečnou jízdu, jde pouze o pomocníka. Je na zodpovědnosti řidiče, aby vždy jel opatrně a předcházel nebezpečným a nečekaným situacím. Vždy dbejte na stav vozovky.**
- **Řidič, jenž se cítí unaveně, by si měl udělat přestávku, i když mu to kontrola pozornosti řidiče nenavrhuje.**

## Informace

Systém může na základě jízdních návyků řidiče navrhnout přestávku, i když řidič únavu necítí.

**POZNÁMKA**

Kontrola pozornosti řidiče (DAW) využívá pro svou činnost přední kameru na čelním okně. Aby byla přední kamera v co nejlepší stavu, je potřeba dodržovat následující pravidla:

- Nikdy neumísťujte na čelní okno žádné příslušenství či nálepky ani čelní okno netónujte.
- NIKDY nedávejte na palubní desku žádné reflexní předměty (například bílý papír či zrcátko). Jakýkoli odraz světla může bránit systému v jeho funkci.
- Dejte mimořádný pozor, aby snímač kamery zůstal v suchu.
- NIKDY sami kameru nerozebírejte a předcházejte úderům do kamery.

Pokud je snímač silou vychýlen ze správné polohy, nemusí systém pracovat správně. Co nejdříve odvezte vozidlo k autorizovanému opravci HYUNDAI a nechte zkontrolovat kalibraci systému.

**POZOR**

Kontrola pozornosti řidiče (DAW) nemusí dávat výstrahu v následujících situacích:

- Systém nemusí být funkční po dobu asi 15 sekund po nastartování vozidla nebo inicializaci kamery nebo restartování přední kamery.
- Výkonnost systému detekce jízdních pruhů je snižena. Další podrobnosti naleznete v části „Systém pro udržení v jízdním pruhu (LKA)“ v této kapitole.
- Řidič jede chaoticky nebo prudce zatáčí, aby se vyhnul překážce (např. staveništi, dalším vozidlům, spadným předmětům, nerovnosti na vozovce).
- Řiditelnost vozidla v dopředném směru je závažně narušena (např. kvůli velkému rozdílu v nahuštění pneumatik, nerovnoměrnému opotřebením pneumatik, seřízení sbíhavosti/rozbíhavosti).
- Vozidlo jede po silnici s mnoha zatáčkami.
- Vozidlo jede v oblasti se silným větrem.
- Vozidlo jede po nerovné silnici.
- Do řízení vozidla zasahuje jeden z následujících asistenčních systémů:
  - Systém pro udržení v jízdním pruhu
  - Asistenční systém pro prevenci srážky vpředu

**POZOR**

Hlasitý poslech audiosystému ve vozidle může bránit cestujícím slyšet varovné zvuky kontroly pozornosti řidiče (DAW).

## Výstraha při odjetí vozidla vpředu

Systém informuje řidiče, jakmile vozidlo vpředu odjede.

### Nastavení systému

Při nastartovaném motoru se systém výstrahy při odjetí vozidla vpředu zapne a uvede do stavu připravenosti k aktivaci, když na sdruženém přístroji zvolíte „User Settings → Driver Assistance → DAW (Driver Attention Warning) → Leading Vehicle Departure Alert“. Když je toto nastavení vypnuto, systém zastaví svou činnost. Po vypnutí a opětovném zapnutí motoru však systém zachová své poslední nastavení.

### Provozní podmínky

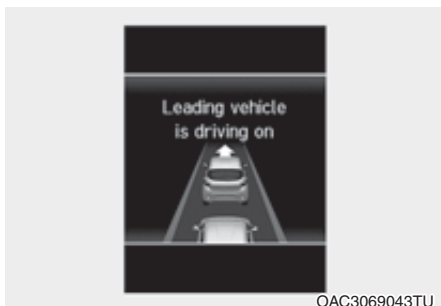

Jakmile vozidlo vpředu odjede, na sdruženém přístroji se zobrazí hlášení společně se zvukovým signálem.



### VÝSTRAHA

- **Systém výstrahy při odjetí vozidla vpředu je pomocným systémem pro řidiče a nemusí vydat zvukový signál, i když vozidlo vpředu odjede.**

- **I když systém umožňuje řidiči rozpoznat odjezd vozidla vpředu, řidič by měl stále sledovat okolí a pozorně řídit vozidlo.**



### POZOR

- **Systém výstrahy při odjetí vozidla vpředu využívá přední kameru. Aby řidič funkci přední kamery optimálně využíval, měl by řídit pozorně. Podrobnosti naleznete v popisu varovných hlášení v části „Udržení v jízdním pruhu“.**
- **Systém výstrahy při odjetí vozidla vpředu nebude AKTIVNÍ, když:**
  - Před vozidlem se nachází chodec nebo jízdní kolo.
  - Do vašeho pruhu vjede vozidlo ze sousedního jízdního pruhu.
  - Vozidlo vpředu náhle odjede nebo se obrátí do protisměru.
  - Vozidlo zastaví na retardéru nebo ve svahu.
  - Vozidlo zastaví během odbočování doprava nebo jízdy v zatáčce.
  - Dopravní situace je komplikovaná, například v úseku sbíhání jízdních pruhů.
  - Vozidlo zastaví na krajnici, odpočívadle nebo parkovišti.
  - Systém nemusí být funkční po dobu asi 15 sekund po nastartování vozidla nebo inicializaci kamery nebo restartování přední kamery.

## TEMPOMAT (JE-LI VE VÝBAVĚ)

### Činnost tempomatu

#### ■ Typ A

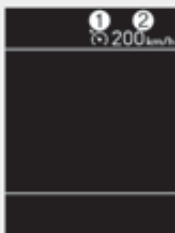

OAC3069054TU

#### ■ Typ B



OAC3069053TU

- (1) Kontrolka CRUISE  
(2) Nastavená rychlost

Tempomat umožňuje jet rychlostí vyšší než 30 km/h bez sešlápnutí pedálu akcelerace.



### VÝSTRAHA

Dodržujte následující pravidla:

- Je-li systém tempomatu ponechán zapnutý (kontrolka CRUISE ve sdruženém přístroji svítí), může dojít k náhodnému spuštění tempomatu. Pokud tempomat nepoužíváte, nechte ho vypnutý (kontrolka CRUISE NESVÍTÍ), abyste předešli neúmyslnému nastavení rychlosti.
- Používejte tempomat pouze při jízdě na hlavních tazích za dobrého počasí.
- Nepoužívejte tempomat, pokud může být nebezpečné jet konstantní rychlostí, například při jízdě v hustém nebo proměnlivém provozu, na kluzkých (pokrytých srážkami, ledem nebo sněhem) nebo větrných silnicích nebo na svažitéch cestách s úhlem stoupání či klesání přes 6 %.
- Při používání tempomatu dávejte pozor na jízdní podmínky.

### POZNÁMKA

Během jízdy s tempomatem ve vozidle s manuální převodovkou nepřezazujte do neutrální polohy bez sešlápnutí spojky, jinak dojde k nadměrnému zvýšení otáček motoru. Pokud k tomu dojde, sešlápněte pedál spojky nebo stiskněte tlačítko ZAPNUTÍ/VYPNUTÍ tempomatu.

## **i** Informace

- Při normální jízdě s tempomatem, pokud přibrzdíte a následně znovu nastavíte tempomat spínačem SET, reaguje tempomat s prodlevou zhruba 3 sekundy. Tato prodleva je normální.
- Před aktivací funkce tempomatu systém zkontroluje funkčnost brzdového spínače. Po zapnutí zapalování nebo nastartování vozidla sešlápněte alespoň jednou brzdový pedál.

### Spínač tempomatu



CRUISE/RES+ MODE: Zapíná a vypíná tempomat.

RES+: obnovuje nebo zvyšuje nastavenou rychlost.

SET-: nastavuje nebo snižuje nastavenou rychlost.

CANCEL: vypne funkci tempomatu.

### Nastavení rychlosti tempomatu

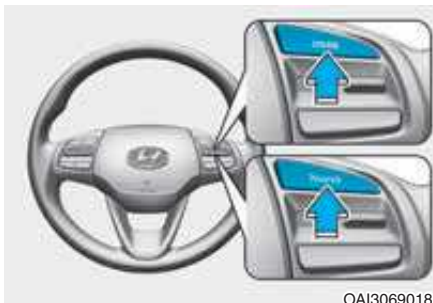

1. Pro zapnutí systému stiskněte tlačítko CRUISE / RES+ MODE na volantu. Kontrolka CRUISE / RES+ MODE se rozsvítí.
2. Zrychlete na požadovanou rychlost, která musí být vyšší než 30 km/h.

## **i** Informace

U vozidel s manuální převodovkou je potřeba po nastartování motoru alespoň jednou sešlápnout brzdový pedál, aby se nastavil tempomat.

## **i** Informace



OAI3069010

Nejdříve zapněte režim tempomatu stisknutím tlačítka **MODE**, je-li vozidlo vybaveno omezovačem rychlosti.

Po stisknutí tlačítka **MODE** se režim mění následujícím způsobem.

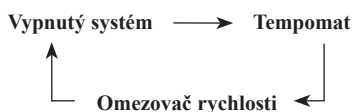

OAI3069011

3. Zatlačte kolébkový spínač dolů (SET-) a uvolněte jej. Na displeji LCD se zobrazí nastavená rychlost.
4. Uvolněte pedál akcelerace.

## **i** Informace

Při jízdě do svahu nebo ze svahu může vozidlo mírně zpomalovat nebo zrychlovat.

### *Zvýšení rychlosti tempomatu*



OAI3069012

- Zatlačte spínač nahoru (RES+) a přidržte jej, nastavená rychlost vašeho vozidla se zvýší o 10 km/h. Jakmile se zobrazí požadovaná rychlost, uvolněte kolébkový spínač. Vozidlo zrychlí na nastavenou rychlost.
- Zatlačte spínač nahoru (RES+) a okamžitě ho uvolněte. Při každém takovém stisknutí kolébkového spínače se rychlost jízdy zvýší o 1,0 km/h.
- Sešlápněte pedál akcelerace. Když vozidlo dosáhne požadované rychlosti, zatlačte kolébkový spínač dolů (SET-).

### **Snížení rychlosti tempomatu**



- Zatlačte spínač dolů (SET-) a přidržte ho. Vaše vozidlo bude postupně zpomalovat. Po dosažení rychlosti, kterou chcete udržovat, kolébkový spínač uvolněte.
- Zatlačte spínač dolů (SET-) a okamžitě ho uvolněte. Při každém takovém stisknutí kolébkového spínače se rychlost jízdy sníží o 1,0 km/h.
- Mírně sešlápněte brzdový pedál. Když vozidlo dosáhne požadované rychlosti, zatlačte kolébkový spínač dolů (SET-).

### **Dočasné zrychlení se zapnutým tempomatem**

Sešlápněte pedál akceleraace. Když sejmete nohu z pedálu akceleraace, vozidlo se vrátí k původně nastavené rychlosti.

Zatlačíte-li spínač při zvýšené rychlosti dolů (SET-), tempomat bude udržovat zvýšenou rychlost.

### **Tempomat se vypne, když:**



- Sešlápněte brzdový pedál.
- Sešlápněte spojkový pedál. (Pro vozidla s manuální převodovkou).
- Stisknete tlačítko CANCEL/RES+ na volantu.
- Stisknete tlačítko CRUISE / RES+ MODE. Kontrolka i kontrolka SET zhasnou.
- Přesunete řadicí páku do polohy N (neutrál). (Pro vozidlo s automatickou převodovkou).
- Snížíte rychlost vozidla pod rychlost uloženou v paměti o 20 km/h.
- Snížíte rychlost vozidla na méně než cca 30 km/h.
- Zasahuje systém ESC.
- Podřadíte v manuálním režimu na 2. rychlostní stupeň. (Vozidla s robotizovanou převodovkou)





## SPECIÁLNÍ JÍZDNÍ PODMÍNKY

### Nebezpečné jízdní podmínky

Při nebezpečných jízdních podmínkách jako voda, sníh, led, bláto a písek se řiďte následujícími pokyny:

- Jedte opatrně a udržujte delší brzdovou vzdálenost.
- Vyhněte se náhlému brzdění nebo změně směru jízdy.
- Pokud vaše vozidlo uvázne ve sněhu, blátě, písku, zařaďte druhý rychlostní stupeň. Zrychlujte pomalu, abyste se vyhnuli nepotřebnému protáčení kol.
- Pod hnací kola použijte písek, kamennou sůl, sněhové řetězy nebo jiný neklouzavý materiál, abyste při uvážnutí vozidla na ledu, ve sněhu nebo blátě zajistili vyšší trakci.



### VÝSTRAHA

Zařazení nižšího převodového stupně u robotizované převodovky během jízdy na kluzkém povrchu může mít za následek nehodu. Náhlá změna otáček pneumatik by mohla způsobit smyk. Při zařazování nižšího rychlostního stupně při jízdě na kluzkém povrchu buďte opatrní.

### Rozhoupání vozidla

Pokud je nutné rozhoupat vozidlo za účelem uvolnění ze sněhu, písku nebo bahna, otočte nejprve volant doprava a doleva, abyste vytvořili prostor okolo předních kol. Pak zařazujte střídavě 1. rychlostní stupeň a R (zpátečka, u vozidel s manuální převodovkou) nebo R (zpátečka) a dopřednou rychlost (u vozidel s robotizovanou převodovkou).

Snažte se neprotáčet kola a nezvyšovat příliš otáčky motoru.

Aby nedošlo k opotřebování převodovky, vyčkejte, dokud se kola nepřestanou protáčet, a pak teprve přerazujte. Během řazení uvolněte pedál akcelerace a po zařazení stupně převodovky mírně sešlápněte pedál akcelerace. Pomalu protáčejte kola směrem vpřed a vzad, čímž vznikne houpatý pohyb, který může vozidlo uvolnit.



### VÝSTRAHA

Pokud vozidlo uvázne a dojde k protáčení kol, může se velmi rychle zvýšit teplota pneumatik. Pokud se pneumatiky poškodí, může dojít k úniku vzduchu nebo explozi. Jde o nebezpečnou situaci – může dojít ke zranění řidiče i dalších osob. Nezkoušejte provádět tento postup v případě, že se v blízkosti vozidla nacházejí lidé nebo nějaké objekty.

Pokud se pokoušíte vozidlo vyprostit, může se vozidlo rychle přehřát, což může způsobit požár v motorovém prostoru nebo jinou škodu. Pokuste se zabránit protáčení kol, pokud je to možné, abyste předešli přehřátí pneumatik nebo motoru. **NEPROTÁČEJTE** kola rychlostí vyšší než 56 km/h.

## **i** Informace

Systém ESC (je-li ve výbavě) musí být před vyhoupáváním vozidla vypnutý.

### **POZNÁMKA**

**Pokud je vozidlo stále uvízlé i po několikanásobném rozhoupání, nechte vozidlo vytáhnout odtahovou službou, aby nedošlo k přehřátí motoru či poškození převodovky nebo pneumatik. Viz „Tažení“ v kapitole 6.**

## Plynulé projíždění zatáček

Při projíždění zatáček nebrzdíte a neřadte, obzvláště při jízdě na mokré vozovce. Nejlépe je projíždět zatáčky vždy s mírnou akcelerací.

## Jízda v noci

Jízda v noci přináší více nebezpečí než jízda během dne. Zde jsou některé významné tipy, které je vhodné mít na paměti:

- Zpomalte a zvětšete si odstup od ostatních vozidel, protože v noci může být obtížné je vidět, zvláště v oblastech, kde není pouliční osvětlení.
- Nastavte si zrcátka tak, abyste nebyli oslňováni světlomety ostatních vozidel.
- Udržujte světlomety v čistotě a správně seřizené. Znečištěné a nesprávně nastavené světlomety zhoršují viditelnost v noci.
- Vyvarujte se pohledu do světlometů protijedoucích vozidel. Mohli byste být dočasně oslepeni a očím bude trvat několik sekund, než si zvyknou na tmu.

## Jízda v dešti

Děšť a mokré vozovky mohou být nebezpečné. Zde je pár tipů, které je vhodné mít při jízdě v dešti nebo na kluzké vozovce na paměti:

- Zpomalte a nechte si větší odstup od vozidla před vámi. Hustý déšť zhoršuje výhled a zvyšuje vzdálenost potřebnou k zastavení vozidla.
- Vypněte tempomat (je-li ve výbavě).
- Jakmile stírátka stěračů zanechávají po sobě na čelním okně rysky nebo nesesetřené pruhy, vyměňte je za nové.
- Ujistěte se, že pneumatiky vašeho vozu mají dostatečný vzorek. Pokud vaše pneumatiky nemají dostatečně hluboký vzorek, může při prudkém brzdění na mokré dlažbě dojít ke smyku a následně k nehodě. **Viz „Výměna pneumatik“ v kapitole 8.**
- Zapněte světlomety, aby vás ostatní lépe viděli.
- Rychlý průjezd velkou kaluží může mít vliv na vaše brzdy. Pokud musíte projíždět kalužemi, snažte se je projíždět pomalu.
- Pokud si myslíte, že vaše brzdy navlhly, přibrzdujte zlehka za jízdy, dokud nebude obnovena jejich běžná účinnost.

### **Aquaplaning**

Je-li silnice hodně mokrá a jedete příliš rychle, může vaše vozidlo ztratit téměř úplně nebo zcela kontakt s povrchem vozovky a vlastně jedete po vodě. Nejlepší radou je na mokré silnici ZPOMALIT.

**Riziko aquaplaningu se zvyšuje se snižující se hloubkou vzorku, viz „Výměna pneumatik“ v kapitole 8.**

### **Jízda v zaplavených oblastech**

Vyhnete se průjezdu zaplavených oblastí, pokud si nejste jisti, že hladina vody není vyšší než spodní část náboje kola. Vodou vždy projíždějte pomalu. Nechte si odpovídající vzdálenost pro zastavení, protože výkonnost brzd se může snížit.

Po průjezdu vodou vysušte brzdy opakovaným mírným sešlápnutím, když se vozidlo pohybuje pomalu.

### **Jízda po dálnici**

#### **Pneumatiky**

Upravte tlak vzduchu v pneumatikách dle specifikací. Podhuštěné pneumatiky se mohou zahřát nebo poškodit.

Nemontujte opotřebené nebo poškozené pneumatiky, které mohou snížit trakci a selhat při brzdění.

#### **i Informace**

**Nikdy nezvyšujte tlak vzduchu v pneumatikách nad maximální tlak vzduchu uvedený na vašich pneumatikách.**

#### **Palivo, chladicí kapalina motoru a motorový olej**

Při jízdě po dálnici vyšší rychlostí se spotřebovává více paliva než při jízdě pomalejší, mírnější rychlostí. Pro hospodárnou jízdu po dálnici udržujte mírnou rychlost.

Před jízdou nezapomeňte zkontrolovat výšku hladiny chladicí kapaliny a motorového oleje.

#### **Hnací řemen**

Povolený nebo poškozený hnací řemen může způsobit přehřátí motoru.

## JÍZDA V ZIMĚ

Náročnější provozní podmínky v zimě vedou k rychlejšímu opotřebení pneumatik a k dalším problémům. Abyste tyto negativní vlivy zimního provozu omezili na minimum, dodržujte následující doporučení:

### Jízda na sněhu nebo ledu

Udržujte dostatečnou vzdálenost od vozidel jedoucích před vámi.

Brzděte opatrně. Prudké zrychlování, náhlé brzdění, jízda vysokou rychlostí a prudké zatáčení jsou potenciálně nebezpečné. Při zpomalování využijte brzdného účinku motoru. Při prudkém zabrzdění na sněhu nebo ledu se může vozidlo dostat do smyku.

Při jízdě v hlubokém sněhu může být nezbytně nutné použít zimní pneumatiky nebo nasadit sněhové řetězy.

Vždy vozte nouzovou výbavu. Mohou to být například sněhové řetězy, vlečné lano, baterka, výstražná svítilna, písek, lopatka, startovací kabely, škrabka na sklo, rukavice, podložka na zem, pracovní oděv, deka apod.

## Zimní pneumatiky



### VÝSTRAHA

**Zimní pneumatiky by měly mít stejný rozměr a být stejného typu jako standardní pneumatiky na vozidle. Jinak by bezpečnost a řízení vašeho vozidla mohly být negativně ovlivněny.**

Pokud nasazujete zimní pneumatiky, ujistěte se, že jde o radiální typ se stejnými rozměry a nosností jako u originálních pneumatik. Namontujte zimní pneumatiky na všechna čtyři kola, aby bylo řízení vašeho vozidla vyvážené za každého počasí. Přílnavost zimních pneumatik na suché vozovce nemusí být taková, jako je tomu u originálních pneumatik. U prodejce pneumatik si ověřte maximální doporučenou rychlost.



### Informace

**Neinstalujte pneumatiky s hroty, aniž byste se seznámili s místními předpisy omezujícími jejich používání.**

## Sněhové řetězy



Vzhledem k tomu, že boční stěny radiálních pneumatik jsou tenčí než u ostatních typů pneumatik, mohou se při nasazení určitých typů sněhových řetězů poškodit. Proto doporučujeme používat namísto sněhových řetězů zimní pneumatiky. Nemontujte sněhové řetězy na vozidla vybavená hliníkovými koly; je-li to nevyhnutelné, použijte řetězy drátového typu. Když je nutné použít sněhové řetězy, použijte originální příslušenství HYUNDAI a před instalací si přečtěte návod jak řetězy nasazovat. Nesprávným použitím sněhových řetězů může dojít k poškození vašeho vozidla, které není kryto zárukou výrobce vašeho vozidla.

### POZNÁMKA

Jestliže má vaše vozidlo pneumatiky rozměru 185/55R15 nebo 195/45R16, nepoužívejte sněhové řetězy; mohou poškodit vozidlo (kolo, tlumič a karosérii).



## VÝSTRAHA

Pokud používáte sněhové řetězy, řízení vozidla se výrazně změní:

- Nepřekračujte rychlost 30 km/h nebo doporučenou maximální rychlost výrobce řetězů, pokud je nižší.
- Jeďte opatrně a vyhýbejte se hrbolům, dírám, prudkému zatáčení a jiným nebezpečím na vozovce, která by mohla mít za následek poskakování vozidla.
- Vyvarujte se prudkého zatáčení nebo zablokování kol při brzdění.



## Informace

- Sněhové řetězy nasazujte na přední kola. Sněhové řetězy poskytují větší záběr hnacích kol, nezabrání však ujíždění vozidla do strany.
- Neinstalujte pneumatiky s hroty, aniž byste se seznámili s místními předpisy omezujícími jejich používání.

## Instalace sněhových řetězů

Když sněhové řetězy instalujete, držte instrukce výrobce a montujte je na pneumatiky maximálně natěsno. S řetězy jeďte pomalu (méně než 30 km/h). Pokud slyšíte, že se řetězy dotýkají karosérie nebo podvozku, zastavte a utáhněte je. Pokud stále dochází ke kontaktu, zpomalujte, dokud tento zvuk neustane. Jakmile se dostanete na čistou vozovku, řetězy demontujte.

Když nasazujete sněhové řetězy, zaparkujte vozidlo na rovině mimo dopravní ruch. Zapněte výstražná světla a za vozidlo umístěte výstražný trojúhelník (je-li k dispozici). Před instalací sněhových řetězů vždy zařadte polo-hu P (parkování), zatáhněte parkovací brzdou a vypněte motor.

### POZNÁMKA

**Při používání sněhových řetězů:**

- **Nesprávně instalované řetězy nebo řetězy nesprávné velikosti mohou poškodit brzdové hadice, zavěšení kol, karosérii nebo kola vašeho vozidla.**
- **Použijte řetězy třídy „S“ podle SAE nebo drátové řetězy.**
- **Pokud uslyšíte zvuk způsobený kontaktem řetězů s vozidlem, utáhněte znovu řetězy, aby se nedotýkaly vozidla.**
- **Aby nedošlo k poškození vozidla, utáhněte řetězy po ujetí 0,5–1,0 km.**
- **Nepoužívejte sněhové řetězy na vozidla vybavená hliníkovými koly. Pokud je to nevyhnutelné, použijte řetězy drátového typu.**
- **Používejte řetězy se šířkou méně než 12 mm, aby nedošlo k poškození řetězové spojky.**

## Zimní opatření

### Používejte kvalitní chladicí kapalinu na bázi etylenglykolu

Vaše vozidlo je z výroby vybaveno náplní kvalitní chladicí kapaliny na bázi etylenglykolu. Jinou chladicí kapalinu nepoužívejte, protože kapalina tohoto typu pomáhá prevenci koroze chladicí soustavy, maže vodní čerpadlo a brání zamrznutí. Kapalinu vyměňte a doplňte podle plánu údržby v kapitole 8. Před zimou nechte chladicí kapalinu zkontrolovat, zda má dostatečně nízký bod tuhnutí (v závislosti na předpokládaných teplotách v zimě).

### Kontrolujte akumulátor a kabely

Zimní teploty ovlivňují výkon baterie. **Akumulátor a kabely zkontrolujte dle pokynů v kapitole 8.** Úroveň nabití akumulátoru může zkontrolovat autorizovaný opravce HYUNDAI nebo servis.

### V případě potřeby změňte typ oleje na „zimní“

V některých regionech se v zimě doporučuje používat „zimní“ olej s nízkou viskozitou. Další informace viz kapitola 8. Pokud si nejste jisti typem oleje, obraťte se na autorizovaného opravce HYUNDAI.

### Zkontrolujte zapalovací svíčky a zapalovací soustavu

**Zapalovací svíčky zkontrolujte dle pokynů uvedených v kapitole 8.** V případě potřeby je vyměňte. Zároveň zkontrolujte všechny zapalovací kabely a komponenty ohledně prasklin, opotřebení a poškození.

### **Ochrana zámků před zamrznutím**

Abyste ochránili zámky před zamrznutím, aplikujte od otvorů zámku schválený odmrzovač nebo glycerin. Pokud je zámek již zakrytý ledem, ošetřete ho doporučeným rozmrazovačem nebo led odstraňte. Pokud zamrzne vnitřní část zámku, pokuste se zámek uvolnit nahřátým klíčkem. S nahřátým klíčkem manipulujte opatrně, abyste zabránili zranění.

### **V systému ostříkovačů používejte doporučenou nemrznoucí kapalinu**

Abyste zabránili zamrznutí ostříkovačů, doplňujte doporučenou nemrznoucí kapalinu v souladu se specifikacemi na obalu. Nemrznoucí kapalinu do ostříkovačů zakoupíte u autorizovaného opravce HYUNDAI a ve většině obchodů s automobilovým příslušenstvím. Nepoužívejte nemrznoucí kapalinu do chladicí soustavy, protože ta poškozuje lakované povrchy.

### **Nenechte zamrznout parkovací brzdu**

Za určitých podmínek může parkovací brzda zatuhnout v zabrzděné poloze.

To se obvykle stává v případech, kdy je kolem zadních brzd nahromaděný sníh nebo led, nebo když jsou brzdy mokré. Pokud hrozí zamrznutí parkovací brzdy, dočasně ji zatáhněte při řadicí páce v poloze N (u vozidel s robotizovanou převodovkou) nebo v poloze 1. rychlostního stupně nebo zpátečky (u vozidel s manuální převodovkou). Také předem zablokujte zadní kola, aby se vozidlo nemohlo rozjet. Potom uvolněte parkovací brzdu.

### **Nenechte na spodku vozidla hromadit sníh a led**

Za určitých podmínek se pod blatníky nahromadí hroudny sněhu a ledu a brání v pohybu kol při zatáčení. Při jízdě v podobných podmínkách byste měli pravidelně kontrolovat spodek vozidla, aby byla přední kola a komponenty řízení volné.

### **Vozte s sebou vybavení pro nouzové situace**

Podle počasí byste s sebou měli vozit vybavení pro nouzové situace. Mohou to být například sněhové řetězy, vlečné lano, baterka, výstražná svítilna, písek, lopatka, startovací kabely, škrabka na sklo, rukavice, podložka na zem, pracovní oděv, deka apod.

### **Do motorového prostoru neumísťte žádné předměty nebo materiály**

Umístěním předmětů nebo materiálů do motorového prostoru může vzniknout porucha nebo požár motoru, protože mohou blokovat chlazení motoru. Tento druh poškození není kryt výrobni zárukou.



## HMOTNOST VOZIDLA

Dva štítky na prahu dveří ukazují, pro jakou hmotnost nákladu byl váš vůz uzpůsoben: informace o pneumatikách a nosnosti a certifikační štítek.

Před nakládáním vozidla se seznamte s následujícími termíny pro stanovení hmotnosti vozidla z technické specifikace vozidla a certifikačního štítku:

### Základní pohotovostní hmotnost

Toto je hmotnost vozidla včetně paliva v nádrži a veškeré standardní výbavy. Nezahrnuje cestující, náklad nebo volitelnou výbavu.

### Pohotovostní hmotnost vozidla

Toto je hmotnost nového vozidla plus veškeré dodatečné vybavení.

### Hmotnost nákladu

Tento údaj zahrnuje veškeré hmotnosti s výjimkou základní pohotovostní hmotnosti včetně nákladu a volitelné výbavy.

### Celkové zatížení náprav

Toto je celkové zatížení každé nápravy (přední a zadní) – včetně pohotovostní hmotnosti vozidla a užitečného zatížení.

### Celkové povolené zatížení nápravy

Toto je maximální povolené zatížení, které může nést každá náprava (přední nebo zadní). Tyto údaje jsou uvedeny na certifikačním štítku. Celkové zatížení každé nápravy nesmí nikdy překročit její celkové povolené zatížení.

### Celková hmotnost vozidla

Toto je základní celková hmotnost plus aktuální hmotnost nákladu plus cestujících.

### Maximální celková povolená hmotnost vozidla

Toto je maximální povolená hmotnost plně naloženého vozidla (včetně volitelné výbavy, příslušenství, cestujících a nákladu). Maximální celková povolená hmotnost vozidla je uvedena na certifikačním štítku na prahu dveří řidiče.

## Přetížení



### VÝSTRAHA

**Celkové povolené zatížení nápravy a celková povolená hmotnost vozidla pro vaše vozidlo jsou uvedeny na certifikačním štítku na dveřích řidiče (nebo předního spolujezdce). Překročení těchto hodnot může mít za následek nehodu nebo poškození vozidla. Hmotnost zatížení můžete vypočítat vážením položek (a osob) před naložením do vozidla. Dávejte si pozor, abyste vozidlo nepřetížili.**

## **TAŽENÍ PŘÍVĚSU**

Vozidlo není schváleno pro tažení pří-  
věsu.

# 7. Nouzové situace

Výstražná světla .....	7-3
V případě nouze během jízdy.....	7-3
Pokud zhasne motor za jízdy .....	7-3
Pokud zhasne motor na křižovatce nebo přejezdu .....	7-3
V případě defektu pneumatiky za jízdy.....	7-4
Když nelze nastartovat motor .....	7-5
Když se motor vůbec neotočí nebo se otáčí pomalu.....	7-5
Když se motor otáčí normálně, ale nenaskočí .....	7-5
Startování z cizího zdroje .....	7-6
Když se motor přehřívá .....	7-9
Systém monitorování tlaku vzduchu v pneumatikách (TPMS).....	7-10
Postup vynulování systému TPMS.....	7-11
Systém monitorování tlaku vzduchu v pneumatikách.....	7-12
Kontrolka nízkého tlaku vzduchu v pneumatikách .....	7-14
Poloha pneumatiky s nízkým tlakem vzduchu a kontrolka tlaku vzduchu v pneumatikách .....	7-14
Kontrolka poruchy systému TPMS (systém monitorování tlaku vzduchu v pneumatikách).....	7-15
Výměna pneumatiky se systémem TPMS.....	7-16
Pokud dojde k defektu (a máte náhradní pneumatiku) .....	7-18
Nářadí a zvedák .....	7-18
Výměna pneumatik .....	7-19
Štítek na zvedáku.....	7-23
ES prohlášení o shodě pro zvedák .....	7-24
Když dojde k defektu pneumatiky (a máte soupravu na opravu pneumatiky) .....	7-26
Úvod .....	7-26
Poznámky ke správnému používání soupravy na opravu pneumatiky.....	7-27
Součásti soupravy na opravu pneumatiky.....	7-28
Používání soupravy na opravu pneumatiky.....	7-29
Rozprostření těsnicího prostředku .....	7-31
Kontrola tlaku vzduchu v pneumatikách .....	7-31

Tažení.....	7-33
Odtahová služba.....	7-33
Demontovatelné vlečné oko.....	7-34
Nouzové tažení .....	7-35
Nouzové prostředky .....	7-37
Hasicí přístroj.....	7-37
Lékárnička .....	7-37
Výstražný trojúhelník .....	7-37
Manometr .....	7-37
Celoevropský systém eCall .....	7-38
Informace o zpracování dat.....	7-40
Celoevropský systém eCall.....	7-42

## VÝSTRAŽNÁ SVĚTLA



Výstražná světla slouží jako výstraha pro ostatní řidiče, aby byli zvláště opatrní, když se k vašemu vozidlu blíží, předjíždějí jej nebo jej míjí.

Použít byste je měli vždy, když je prováděna nouzová oprava nebo je vozidlo odstavené na okraji silnice.

Chcete-li zapnout či vypnout výstražná světla, stiskněte tlačítko výstražných světel. Spínač zapalování může být v libovolné poloze. Tlačítko se nalézá uprostřed centrálního panelu. Všechny ukazatele směru budou blikat současně.

- Výstražná světla fungují bez ohledu na to, zda vozidlo stojí nebo je v pohybu.
- Ukazatele směru nefungují, pokud jsou zapnutá výstražná světla.

## V PŘÍPADĚ NOUZE BĚHEM JÍZDY

### Pokud motor zhasne při jízdě

- Postupně zpomalujte a udržujte příčný směr jízdy. Opatrně sjeďte z vozovky a na bezpečném místě zastavte.
- Zapněte výstražná světla.
- Znovu se pokuste nastartovat motor. Jestliže vozidlo nespustí, doporučujeme kontaktovat autorizovaného opravce HYUNDAI.

### Pokud zhasne motor na křižovatce nebo přejezdu

Pokud motor zhasne na křižovatce nebo na přejezdu, přesuňte řadicí páku do polohy N (neutrál) – je-li to bezpečné – a odtlačte vozidlo na bezpečné místo.

### **Pokud máte defekt pneumatiky během jízdy**

Pokud při jízdě dojde k defektu pneumatiky:

- Uvolněte pedál akcelerace, postupně zpomalujte a udržujte vozidlo v přímém směru. Nezačněte hned brzdit ani se nepokoušejte ihned sjet z vozovky, mohli byste ztratit kontrolu nad vozidlem a způsobit nehodu. Jakmile vůz zpomalí natolik, abyste mohli bezpečně zastavit, opatrně přibrzďte a sjeďte z vozovky. Sjeďte co nejdále a zaparkujte na pevné a rovné ploše. Pokud jste na dálnici s oddělenými jízdními pruhy, pak nikdy neparkujte v prostoru mezi těmito dvěma jízdními pruhy.
- Když vozidlo zastaví, stiskněte tlačítko výstražných světel, přemístěte páku do polohy N (neutrál, u robotizované převodovky) nebo do neutrálu (u manuální převodovky), zatáhněte parkovací brzdou a umístěte spínač zapalování do polohy LOCK/OFF.
- Nechte všechny cestující vystoupit z vozidla. Všichni musí vystupovat mimo vozovku, směrem ke krajnici.
- Pokud měníte pneumatiku s defektem, postupujte podle instrukcí dále v této kapitole.

## KDYŽ NELZE NASTARTOVAT MOTOR

### Když se motor vůbec neotočí nebo se otáčí pomalu

- Ujistěte se, že je řadicí páka v poloze N (neutrál) v případě vozidla s robotizovanou převodovkou. Motor nastartuje pouze s řadicí pákou v poloze N (neutrál).
- Zkontrolujte kontakty a svorky akumulátoru, zda jsou čisté a správně utažené.
- Zapněte osvětlení interiéru. Pokud se světlo při startování ztlumí nebo zhasne, je vybitý akumulátor.

Vozidlo neroztlačujte ani neroztahujte. Může dojít k poškození vašeho vozidla. **Viz pokyny pro „Startování pomocí kabelů“ v této kapitole.**



### POZOR

**Startování vozidla roztačením či roztážením může způsobit přeplnění katalyzátoru a následně poškození systému řízení emisí.**

### Když se motor otáčí normálně, ale nenaskočí

- Zkontrolujte hladinu paliva a v případě potřeby dotankujte.

Pokud se motor stále nedaří nastartovat, doporučujeme Vám zatelefonovat autorizovanému opravci HYUNDAI a poradit se s ním.

## STARTOVÁNÍ Z CIZÍHO ZDROJE

Startování z cizího zdroje může být nebezpečné, pokud je prováděno nesprávně. Postupujte podle pokynů v této části kapitoly pro startování z cizího zdroje, abyste předešli závažnému zranění nebo poškození vozidla. Máte-li jakékoli pochybnosti o tom, jak správně startovat z cizího zdroje, důrazně vám doporučujeme ponechat tento úkon na servisním technikovi nebo na odtahové službě.



### VÝSTRAHA

Abyste nedošlo k **ZÁVAŽNÉMU** nebo **SMRTELNÉMU ZRANĚNÍ** vás či přihlízejících osob, vždy dodržujte při práci nedaleko akumulátoru nebo jeho přenášení následující pokyny:



Při práci s akumulátorem si pozorně přečtěte a dodržujte související informace.



Používejte bezpečnostní brýle, určené k ochraně zraku před zásahem kyselinou.



Nepřibližujte se k akumulátoru s otevřeným ohněm, zdroji jiskření nebo doutnajícími předměty.



Vodík, který je vysoce vznětlivý, se stále nachází v článkách akumulátoru a při zapálení může explodovat.



Udržujte akumulátor mimo dosah dětí.



Akumulátor obsahuje kyselinu sírovou, která je vysoce žíravá. Nedovolte, aby se kyselina dostala do kontaktu s vašimi očima, kůží nebo oblečením.

**Pokud vaše oči zasáhne kyselina, vyplachujte je čistou vodou po dobu minimálně 15 minut a ihned vyhledejte lékaře. Jestliže kyselina zasáhne vaši kůži, pečlivě zasaženou oblast omyjte. Pokud cítíte bolest nebo máte pocit popálení, ihned vyhledejte lékaře.**

- Pokud zvedáte akumulátor v plastovém pouzdře, zvýšený tlak na pouzdro může zapříčinit únik kyseliny z akumulátoru. Akumulátor zvedejte za držák nebo na opačných rozích.
- Nepokoušejte se nastartovat vozidlo se zmrzlým akumulátorem z cizího zdroje.
- NIKDY se nepokoušejte se nabíjet akumulátor, jestliže jsou k němu připojeny kabely z vozidla.
- Systém elektrického zapalování pracuje s vysokým napětím. NIKDY se nedotýkejte těchto součástí, když běží motor nebo je zapalování v poloze ON.
- Nedovolte, aby se kladný (+) a záporný (-) kabel vzájemně dotýkaly. Může vznikat jiskření.
- Když se pokusíte pomocí startovacích kabelů nastartovat s vybitým nebo zmrzlým akumulátorem, může dojít k jeho roztržení nebo výbuchu.

### POZNÁMKA

Abyste nedošlo k poškození vozidla:

- K nastartování vozidla z cizího zdroje používejte pouze 12voltový zdroj (akumulátor nebo startovací systém).
- Nepokoušejte se nastartovat vozidlo roztláčením.



## **i** Informace



Nevhodně likvidovaný akumulátor může být škodlivý pro životní prostředí a lidské zdraví. Zlikvidujte akumulátor v souladu s místními předpisy a normami.

### **Postup startování z cizího zdroje**

1. Zastavte vozidla dostatečně blízko od sebe, aby startovací kabely dosáhly mezi nimi, ale vozidla se nesmějí dotýkat.
  2. Vždy se vyhněte ventilátorům a veškerým pohyblivým součástem v prostoru motoru, i když jsou motory vozidel vypnuté.
  3. Vypněte všechny elektrické spotřebiče jako rádio, světla, klimatizaci atd. Zařadte polohu N (neutrál, u vozidel s robotizovanou převodovkou) nebo neutrál (u vozidel s manuální převodovkou) a zatáhněte parkovací brzdy. Vypněte obě vozidla.
  4. Připojte pomocné kabely přesně v pořadí podle obrázku. Nejprve připojte jeden pomocný kabel k červenému, kladnému (+) pólu vašeho vozidla (1).
  5. Druhý konec pomocného kabelu připojte k červenému, kladnému (+) pólu akumulátoru v pomocném vozidle (2).
  6. Druhý pomocný kabel připojte k černému, zápornému (-) pólu akumulátoru pomocného vozidla (3).
  7. Druhý konec druhého pomocného kabelu připojte k černému, zápornému (-) ukostření vašeho vozidla (4).
- Zajistěte, aby se pomocné kabely nedostaly do kontaktu s ničím s výjimkou správných svorek akumulátorů nebo terminálů nebo ukostření. Při připojování se nenaklánějte nad akumulátor.



8. Než vypnete motor, jeďte s vozidlem nejméně 30 minut, nebo nechte motor běžet na volnoběh nejméně 60 minut. Bez dostatečného času na dobití akumulátoru dojde opět k nenastartování vozidla. Můžete rovněž navštívit nejbližšího opravce a nechat akumulátor dobít a otestovat.

Pokud vaše vozidlo ani po několika pokusech nenastartuje, patrně potřebuje servisní zásah. V takovém případě vyhledejte odbornou pomoc. Pokud není příčina vybití akumulátoru zjevná, nechte vozidlo zkontrolovat autorizovaným opravcem HYUNDAI.

Pomocné kabely odpojte v přesně opačném pořadí, než v jakém jste je připojovali:

1. Odpojte pomocný kabel od černého, záporného (-) pólu, resp. ukostření vašeho vozidla (4).
2. Odpojte druhý konec pomocného kabelu od černého, záporného (-) pólu, resp. ukostření pomocného vozidla (3).
3. Odpojte druhý pomocný kabel od červeného, kladného (+) pólu akumulátoru, resp. připojovacího terminálu v pomocném vozidle (2).
4. Odpojte druhý konec pomocného kabelu od červeného, kladného (+) pólu akumulátoru, resp. připojovacího terminálu ve vašem vozidle (1).

## KDYŽ SE MOTOR PŘEHŘIVÁ

Pokud ukazatel teploty chladicí kapaliny ukazuje, že se motor přehřívá, pocítujete ztrátu výkonu motoru nebo je slyšet hlasité klepání, motor je pravděpodobně příliš horký. Pokud k tomu dojde, proveďte následující:

1. Sjedzte opatrně ze silnice a na bezpečném místě co nejdříve zastavte.
2. Zařaďte N (neutrál, u vozidel s robotizovanou převodovkou) nebo neutrál (u vozidel s manuální převodovkou) a zatáhněte parkovací brzdu. Pokud je zapnutá klimatizace, vypněte ji.
3. Pokud pod vozem vytéká chladicí kapalina motoru nebo z motorového prostoru uniká pára, zastavte motor. Neotevírejte kapotu motorového prostoru, dokud kapalina nepřestane vytékat, nebo dokud nepřestane unikat pára. Pokud nedochází k viditelnému úniku chladicí kapaliny motoru nebo páry, nechte motor běžet a zkontrolujte, zda pracuje ventilátor chladiče. Pokud se ventilátor netočí, vypněte motor.

### VÝSTRAHA

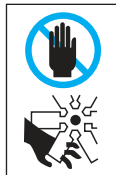

Pokud motor běží, mějte ruce, části oděvů a nářadí mimo dosah rotujících částí motoru, například ventilátoru a hnacích řemenů, aby nedošlo k závažnému zranění.

4. Zkontrolujte, zda z chladiče, hadic nebo ze spodních částí vozidla nevytéká chladicí kapalina. (Pokud byla zapnutá klimatizace, může se pod vozidlem vytvořit louže zkonzenované vody, což je však normální jev.)
5. Jestliže chladicí kapalina uniká, zastavte ihned motor. Poté doporučujeme požádat o pomoc autorizovaného opravce HYUNDAI.

### VÝSTRAHA



**NIKDY nesnímejte uzávěr chladiče nebo výpustnou zátku ve chvíli, kdy je motor a chladič horký. Horká chladicí kapalina a pára**

**mohou uniknout pod tlakem a způsobit vážné zranění.**

Vypněte motor a počkejte, dokud nevychladne. Budte zvláště opatrní při odšroubovávání uzávěru chladiče. Omotejte okolo něj tlustý ručník a pomalu jím otáčejte doleva do prvního dorazu. Při uvolňování tlaku chladicího systému si stoupněte dál. Pokud jste si jistí, že veškerý tlak již unikl, stiskněte uzávěr pomocí tlustého ručníku a pokračujte v otáčení doleva, abyste jej odšroubovali.

6. Pokud se vám nepodaří nalézt příčinu přehřívání motoru, počkejte, až motor vychladne na normální teplotu. Jestliže došlo k úniku chladicí kapaliny, opatrně doplňte chladicí kapalinu do nádržky na předepsanou hladinu (na značku poloviny).
7. Opatrně pokračujte v jízdě a sledujte, zda nedochází k přehřívání. Pokud se motor přehřeje znovu, doporučujeme vám požádat o pomoc autorizovaného opravce HYUNDAI.

### POZNÁMKA

- Výraznější úbytek chladicí kapaliny je důsledkem netěsnosti chladicí soustavy, a proto vám doporučujeme nechat tento systém zkontrolovat u autorizovaného opravce HYUNDAI.
- Když se motor přehřeje kvůli nízké hladině chladicí kapaliny, může při náhlém dolítí chladicí kapaliny popraskat. Aby nemohlo k poškození dojít, dolévejte chladicí kapalinu pomalu a po troškách.

## SYSTÉM KONTROLY TLAKU VZDUCHU V PNEUMATIKÁCH (TPMS) (JE-LI VE VÝBAVĚ)

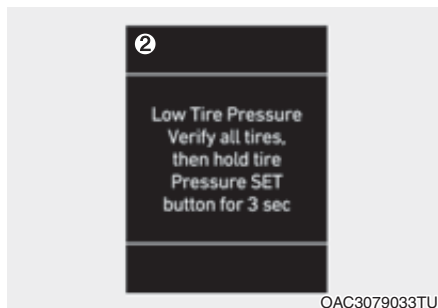

- (1) Kontrolka nízkého tlaku vzduchu v pneumatice / kontrolka poruchy TPMS
- (2) Kontrolka nízkého tlaku vzduchu v pneumatikách (zobrazena na displeji LCD)
- (3) Tlačítko SET systému TPMS

Systém TPMS v tomto vozidle během jízdy kontroluje a porovnává valivý poměr a rotační charakteristiky každého kola a pneumatiky. A kontroluje, zda je některá pneumatika výrazně podhuštěná.

Systém vynulujete stisknutím tlačítka TPMS SET v souladu s postupem a uložte aktuální tlak vzduchu v pneumatikách.

Dojde-li později k tomu, že je jedna či více pneumatik výrazně podhuštěných, rozsvítí se kontrolka nízkého tlaku vzduchu v pneumatikách a na sdruženém přístroji se zobrazí hlášení. (Je-li ve výbavě)

Dojde-li k poruše systému TPMS, rozsvítí se kontrolka poruchy TPMS.

## Postup vynulování systému TPMS

Systém TPMS vynulujete v následujících situacích.

- Po opravě nebo výměně pneumatik (nebo kol)
- Po přehození pneumatik
- Po změně tlaku vzduchu v pneumatikách
- Když se rozsvítí kontrolka nízkého tlaku v pneumatikách
- Po výměně zavěšení nebo systému ABS



1. Zaparkujte vozidlo na rovném a pevném povrchu.
2. Nahustěte pneumatiky na správný tlak uvedený na štítku s informacemi o vozidle nebo na štítku tlaku vzduchu v pneumatikách na vnější straně středního sloupku na straně řidiče.
3. Během startování motoru stiskněte a přidržte tlačítko TPMS SET na asi 3 sekundy, čímž vynulujete systém TPMS. Proces vynulování se dokončí automaticky.
4. Poté zkontrolujte, zda kontrolka nízkého tlaku vzduchu v pneumatikách po čtyřsekundovém blikání zhasla. V případě sdruženého přístroje Supervision Cluster zkontrolujte, zda zobrazuje hlášení „Tire pressures stored“ (tlaky vzduchu v pneumatikách uloženy).
5. Po vynulování systému TPMS jeďte s vozidlem asi 20 minut, aby se nový tlak vzduchu v pneumatikách uložil v systému.

- ✘ Pokud se kontrolka nízkého tlaku vzduchu v pneumatikách rozsvítí, opakujte krok 3.

Při vynulování systému TPMS je aktuální tlak vzduchu v pneumatikách uložen jako standardní tlak vzduchu v pneumatikách.

### POZOR

- Pokud vynulujete systém TPMS, aniž byste nahustili pneumatiky, systém vás nemusí informovat správně, i kdyby byly pneumatiky výrazně podhuštěné. Před vynulováním systému TPMS musíte zkontrolovat správný tlak vzduchu v pneumatikách.
- Systém TPMS nemusí fungovat správně, jestliže jste TPMS nevynulovali, přestože systém TPMS vynulování vyžaduje.
- Pokud stisknete tlačítko vynulování systému TPMS za jízdy, proces vynulování TPMS se neaktivuje. Tlačítko vynulování TPMS musíte stisknout, když je vozidlo zcela zastaveno.
- Tlak vzduchu v pneumatikách kontrolujte a dohušťujte je, když jsou studené.

**Pneumatiky jsou studené tehdy, když vozidlo nebylo v pohybu tři hodiny a během tohoto 3hodinového období ujelo méně než 1,6 km.**

## Systém kontroly tlaku vzduchu v pneumatikách

### VÝSTRAHA

**Přehušnění nebo podhuštění může snížit životnost pneumatiky, negativně ovlivnit ovládání vozidla a způsobit náhlé selhání pneumatiky, což může vést ke ztrátě kontroly nad vozidlem a k nehodě.**

Každá pneumatika, včetně rezervního kola (pokud je ve výbavě) musí být jednou za měsíc kontrolována z hlediska tlaku vzduchu ve studeném stavu, který musí odpovídat hodnotám uvedeným na štítku výrobce vozidla nebo na štítku tlaku vzduchu. (Pokud má vozidlo pneumatiky jiného rozměru, než je uvedeno na štítku výrobce vozidla nebo na štítku tlaku vzduchu, musíte zjistit správný tlak vzduchu pro tyto pneumatiky.)

Vozidlo je vybaveno doplňkovým bezpečnostním systémem – systémem kontroly tlaku vzduchu v pneumatikách (TPMS), který rozsvěcí kontrolku pneumatiky s nízkým tlakem vzduchu v případě nízkého tlaku vzduchu v jedné nebo několika pneumatikách. Pokud se kontrolka pneumatiky s nízkým tlakem vzduchu rozsvítí, musíte co nejdříve zastavit a zkontrolovat tlak vzduchu. Jízda na silně podhuštěných pneumatikách způsobuje přehřívání pneumatik a může vést k jejich poškození.

Podhuštění také zvyšuje spotřebu paliva a zkracuje životnost pneumatiky, zhoršuje ovladatelnost a prodlužuje brzdnou dráhu vozidla.

Mějte na paměti, že TPMS nenahrazuje péči o pneumatiky a že řidič odpovídá za udržování správného tlaku vzduchu v pneumatikách i při nedosažení spouštěcí úrovně pro rozsvícení kontrolky pneumatiky s nízkým tlakem vzduchu.

Vozidlo je také vybaveno kontrolkou poruchy TPMS, která signalizuje nesprávnou funkci tohoto systému. Kontrolka poruchy TPMS je kombinovaná s kontrolkou nízkého tlaku vzduchu v pneumatice. Když systém detekuje poruchu, kontrolka bude blikat po dobu přibližně jedné minuty a potom zůstane trvale svítit. Toto se bude opakovat po následném nastartování, dokud se porucha vyskytuje.

Pokud je kontrolka poruchy rozsvícená, systém nemusí být schopen detekovat nebo signalizovat nízký tlak vzduchu v pneumatikách. Problémy TPMS mohou nastávat z různých důvodů, včetně montáže rezervních kol nebo jiných kol na vozidlo, což brání správné funkci TPMS.

Kontrolku poruchy TPMS také zkontrolujte po výměně jedné nebo několika pneumatik nebo kol a zjistěte, zda rezervní či jiná kola umožňují správnou funkci TPMS.

#### **POZNÁMKA**

**Pokud dojde k níže uvedenému, nechte systém zkontrolovat u autorizovaného opravce HYUNDAI.**

- 1. Kontrolka nízkého tlaku vzduchu v pneumatikách / kontrolka poruchy TPMS se po přepnutí spínače zapalování do polohy ON nebo nastartování motoru nerozsvítí na 3 sekundy.**
- 2. Kontrolka poruchy TPMS zůstane rozsvícená po cca 1minutovém blikání.**
- 3. Kontrolka polohy podhuštěné pneumatiky zůstane svítit.**



### Kontrolka pneumatiky s nízkým tlakem vzduchu

### Kontrolka polohy podhuštěné pneumatiky a kontrolka tlaku vzduchu v pneumatikách



OAC3079033TU

Když se rozsvítí varovné kontrolky systému sledování tlaku v pneumatikách a na displeji LCD se zobrazí varovné hlášení, je jedna nebo více pneumatik výrazně podhuštěných. Kontrolka polohy podhuštěné pneumatiky bude signalizovat, která pneumatika je výrazně podhuštěná.

Pokud se kterákoliv kontrolka rozsvítí, okamžitě snižte rychlost, vyvarujte se prudkých manévru řízení a počítejte s delší brzdou dráhou. Měli byste co nejdříve zastavit a zkontrolovat pneumatiky. Nahustěte pneumatiky na správný tlak uvedený na štítku s informacemi o vozidle nebo na štítku tlaku vzduchu v pneumatikách na vnější straně středního sloupku na straně řidiče. Pak systém TPMS v souladu s popsaným postupem vynulujte.

Jestliže nedojedete do servisu nebo pneumatika tlak neudrží, vyměňte podhuštěnou pneumatiku za náhradní.

Kontrolka nízkého tlaku vzduchu zůstane rozsvícená a kontrolka poruchy TPMS může po dobu jedné minuty blikat a poté zůstat rozsvícená, dokud pneumatiku s nízkým tlakem vzduchu neopravíte nebo nevyměníte.





## POZOR

V zimě nebo v chladném počasí se může kontrolka pneumatiky s nízkým tlakem vzduchu rozsvítit v případě, že byl tlak vzduchu upraven na správnou hodnotu za horkého počasí. Neznamená to poruchu systému TPMS, jelikož při snižování teploty se úměrně snižuje také tlak v pneumatikách.

Pokud vozidlo přejede z horké do chladné oblasti nebo naopak nebo pokud je venkovní teplota podstatně vyšší nebo nižší, musíte zkontrolovat a upravit tlak vzduchu v pneumatikách na předepsanou hodnotu.

Pak systém TPMS v souladu s popsaným postupem vynulujte.

Systém TPMS se nemusí kalibrovat správně za následujících podmínek.

- Nevynulovali jste systém TPMS správně.
- Nepoužíváte originální pneumatiky.
- Jedete po zasněžených nebo kluzkých silnicích.
- Prudce zrychlujete, zpomalujete nebo otáčíte volantem.
- Jedete příliš rychle nebo příliš pomalu.
- Pneumatiky jsou více a nerovnoměrně zatíženy.
- Používáte náhradní pneumatiku nebo sněhové řetězy.



## VÝSTRAHA

Poškození kvůli nízkému tlaku vzduchu

Příliš nízký tlak vzduchu v pneumatice snižuje stabilitu vozidla a může přispívat ke ztrátě stability a kontroly nad vozidlem. Také prodlužuje brzdu dráhu.

Dlouhodobá jízda s nízkým tlakem vzduchu může způsobit přehřívání a destrukci pneumatiky.



### Kontrolka poruchy TPMS (systém kontroly tlaku vzduchu v pneumatikách)

Kontrolka poruchy TPMS se rozsvítí a poté bliká po dobu přibližně jedné minuty, když vznikne problém v systému monitorování tlaku v pneumatikách.

Doporučujeme vám nechat tento systém zkontrolovat u autorizovaného opravce HYUNDAI.

### **POZNÁMKA**

**Dojde-li k poruše systému TPMS, kontrolka polohy podhuštěné pneumatiky se nerozsvítí, i když je na vozidle některá pneumatika podhuštěná.**

### **Výměna kola s TPMS**

Při prázdné pneumatice se rozsvítí kontrolka pneumatiky s nízkým tlakem vzduchu a kontrolka pozice. Doporučujeme vám nechat prázdnou pneumatiku co nejdříve opravit u autorizovaného opravce HYUNDAI, nebo ji vyměnit za náhradní.



### **POZOR**

**Na pneumatiku s nízkým tlakem vzduchu nikdy nepoužívejte těsnicí prostředek na opravu pneumatiky neschválený opravcem HYUNDAI ani pneumatiku nehusťte.**

Kolo s nízkým tlakem vzduchu nemusíte být schopni poznat pouhým pohledem. Při měření tlaku v pneumatice používejte vždy kvalitní manometr. Mějte prosím na paměti, že pokud je pneumatika zahřátá (jízdou), naměříte vyšší tlak než u studené pneumatiky.

Studené pneumatiky jsou tehdy, když vozidlo nebylo v pohybu tři hodiny a ujelo méně než 1,6 km během tohoto 3hodinového období.

Před měřením tlaku vzduchu nechte pneumatiku vychladnout. Před huštěním na předepsaný tlak vzduchu vždy zkontrolujte, zda je pneumatika studená.



## VÝSTRAHA

- TPMS vás nemůže upozornit na vážné a náhlé poškození pneumatiky způsobené vnějšími vlivy, jako jsou hřebíky nebo nepořádek na vozovce.
- Pokud cítíte jakoukoliv nestabilitu vozidla, okamžitě uvolněte pedál akcelerace, plynule a mírně zabrzděte a pomalu dojeďte na bezpečné místo mimo vozovku.



## VÝSTRAHA

**Neodborné zásahy, úpravy, nebo vyřazování komponentů TPMS z provozu může systému bránit v upozorňování řidiče na nízký tlak vzduchu v pneumatikách a/nebo na poruchy TPMS. Neodborné zásahy, úpravy, nebo vyřazování komponentů TPMS z provozu může způsobit zánik záruky na tuto část vozidla.**

## V PŘÍPADĚ DEFEKTU PNEUMATIKY (S NÁHRADNÍ PNEUMATIKOU, JE-LI VE VÝBAVĚ)

### VÝSTRAHA

Výměna pneumatiky může být nebezpečná. Při výměně pneumatiky postupujte podle pokynů v této části příručky. Omezíte tím nebezpečí závažného nebo smrtelného zranění.

### POZOR

Při používání rukojeti zvedáku udržujte bezpečnou vzdálenost od plochého konce. Plochý konec má ostré hrany a může způsobit porážení.

### Nářadí a zvedák



- (1) Klika zvedáku
- (2) Zvedák
- (3) Klíč na matice kol
- (4) Tažný hák

Zvedák, rukojeť zvedáku, klíč na matice kol a tažný hák jsou uloženy v zavazadlovém prostoru pod krytem.



Zvedák je určen pouze pro nouzovou výměnu kola.

Otáčejte křídlovou maticí proti směru hodinových ručiček a vyjměte náhradní kolo.

Náhradní kolo uložte do stejného prostoru a upevněte otáčením křídlové matice ve směru hodinových ručiček.

Abyste zabránili „rachtání“ náhradního kola a nářadí, ukládejte je na správné místo.



Není-li možné křídlovou matici uvolnit rukou, lze ji snadno povolit pomocí rukojeti zvedáku.

1. Vložte rukojeť zvedáku (1) do křídlové matice, která přidržuje pneumatiku.
2. Otáčejte křídlovou maticí pomocí rukojeti zvedáku proti směru hodinových ručiček.

## Výměna kol



### VÝSTRAHA

Vozidlo by mohlo sklouznout nebo sjet ze zvedáku a způsobit závažné či smrtelné zranění vám nebo přihlížejícím osobám. Dodržujte následující bezpečnostní zásady:

- Žádná osoba by neměla být pod vozidlem, které je zvednuté pouze na zvedáku.
- NIKDY nevyměňujte kolo v jízdním pruhu. VŽDY zajedte s vozidlem zcela mimo vozovku, na rovný, pevný povrch, mimo dopravní ruch, a pak teprve vyměňujte kolo. Pokud mimo vozovku nemůžete najít pevný a rovný povrch, zavolejte si na pomoc odtahovou službu.
- Vždy používejte zvedák dodávaný s vozidlem.
- Zvedák VŽDY umísťujte do vyhrazených bodů pro zvedání, NIKDY ne pod nárazníky nebo jakoukoli jinou část vozidla.
- Nestartujte nebo nenechte motor běžet, když je vozidlo na zvedáku.
- Nedovolte nikomu, aby byl ve vozidle, když je vozidlo na zvedáku.
- Udržujte děti mimo vozovku i vozidlo.

Při výměně kola na vozidle postupujte následujícím způsobem:

1. Zaparkujte na rovném, pevném povrchu.
2. Posuňte řadicí páku do polohy N (neutrál, u vozidel s robotizovanou převodovkou) nebo neutrál (u vozidel s manuální převodovkou), zatáhněte parkovací brzdu a přepněte spínač zapalování do polohy LOCK/OFF.

3. Zapněte výstražná světla.
4. Vyměňte rezervní kolo, zvedák, kliku zvedáku a klíč na matice kol z vozidla.



[A]: Blokování

5. Zablokujte přední a zadní pneumatiku diagonálně naproti pneumatice, kterou měníte.



6. Uvolněte matice kola otáčením proti směru hodinových ručiček o jednu otáčku podle výše uvedeného pořadí, ale nesnímejte žádnou z nich, dokud není kolo zvednuté nad zem.



7. Zvedák umístěte na vyhrazený bod pro zvedání na dolní straně rámu vozidla, nejbližší k vyměňovanému kolu. Pro zvedák jsou určeny desičky přivařené k rámu vozidla se dvěma zářezy. Nikdy nezvedejte vozidlo za jiné body nebo součásti vozidla. Mohlo by dojít k poškození bočních švů nebo jiných součástí vozidla.



8. Kliku zvedáku vložte do zvedáku, otáčejte jí doprava a zvedejte vozidlo, dokud se pneumatika nezvedne nad zem. Ujistěte se, že vozidlo stojí na zvedáku stabilně.

9. Uvolněte matice pomocí klíče na matice kol a odšroubujte je prsty. Sejměte kolo z náboje a položte je na zem tak, aby vám nepřekáželo. Odstraňte veškeré nečistoty ze šroubů, montážních ploch a kola.

10. Nasadte náhradní kolo na šrouby náboje kola.

11. Utáhněte matice prsty. Užší konec matic je potřeba dát směrem ke kolu.

12. Spusťte vozidlo na zem otáčením rukojeti zvedáku doleva.



13. Pomocí klíče na matice kol utáhněte jednotlivé matice v zobrazeném pořadí. Dobře zkontrolujte jednotlivé matice, dokud nejsou pevně utažené. Po výměně pneumatiky doporučujeme, aby matice co nejdříve dotáhl na správný moment autorizovaný opravce HYUNDAI. **Matice kol je nutné dotáhnout momentem 107–127 Nm.**

Máte-li manometr, zkontrolujte tlak vzduchu v příslušné pneumatice (viz „Pneumatiky a kola“ v kapitole 2, kde naleznete pokyny pro tlak vzduchu v pneumatikách). Pokud je tlak nižší nebo vyšší než předepsaný tlak, dojeďte pomalu k nejbližší čerpací stanici a upravte nahuštění pneumatiky na doporučený tlak. Po kontrole vždy našroubujte zpět krytku na ventilek. Bez ní by mohl z pneumatiky unikat vzduch. Pokud krytku ventilku ztratíte, kupte a nainstalujte co nejdříve jinou. Po výměně kola vraťte pneumatiku s defektem, zvedák a nářadí na příslušné místo v úložném prostoru.

#### POZNÁMKA

- Zkontrolujte tlak v pneumatice do nejdříve po nasazení rezervní pneumatiky. Upravte jej na doporučený tlak vzduchu.
- Po výměně pneumatiky a zhruba 50 km jízdy zkontrolujte matice kola a dotáhněte je. Po ujetí 1 000 kilometrů zkontrolujte matice kola znovu.



#### POZOR

Vaše vozidlo má na šroubech a maticích kol metrické závity. Při výměně pneumatiky se ujistěte, že k upevnění kola používáte stejné matice, které jste demontovali. Pokud je nutné matice vyměnit, je potřeba použít matice s metrickým závitem, aby se nepoškodily šrouby a kolo bylo bezpečně uchyceno k náboji. Se žádostí o pomoc se obraťte na autorizovaného opravce HYUNDAI.

Je-li kterékoli nářadí nebo součást vybavy, například zvedák, matice, šrouby nebo další vybavení, poškozené nebo ve špatném stavu, nevyměňujte pneumatiku a zavolejte asistenční službu.

#### **Použití kompaktního rezervního kola (je-li ve výbavě)**

Kompaktní rezervní kola jsou určena pouze pro naléhavé situace. Na kompaktním rezervním kole jezdíte opatrně a vždy dodržujte příslušná bezpečnostní opatření.



#### VÝSTRAHA

Aby nedošlo k poškození kompaktního rezervního kola, ke ztrátě kontroly nad vozidlem a případné nehodě:

- Kompaktní rezervní kolo použijte pouze v naléhavých situacích.
- Nikdy nejezděte rychleji než 80 km/h.
- Nepřekračujte maximální zátěž vozidla ani nosnost kompaktního rezervního kola, uvedenou na jeho boční straně.
- Kompaktní rezervní kolo nepoužívejte trvale. Co nejdříve opravte nebo vyměňte původní pneumatiku, aby nedošlo k selhání kompaktního náhradního kola.

Když jedete na kompaktním rezervním kole, dodržujte následující zásady:

- Po nasazení kompaktního rezervního kola zkontrolujte tlak vzduchu v pneumatice. Kompaktní rezervní pneumatiku je potřeba nahustit na 420 kPa.
- S namontovaným kompaktním rezervním kolem nejezděte s vozidlem do automatické myčky.
- Kompaktní rezervní kolo nepoužijte na žádném jiném vozidle, protože bylo zkonstruováno speciálně pro vaše vozidlo.
- Kompaktní rezervní kolo má kratší životnost běhounu pneumatiky než plnohodnotné kolo. Kompaktní rezervní kolo pravidelně kontrolujte a poškozené kompaktní rezervní kolo vyměňte za kolo stejné velikosti a konstrukce.
- Nepoužívejte současně více než jedno kompaktní rezervní kolo.
- S namontovaným kompaktním rezervním kolem netahejte přívěs.

### **POZNÁMKA**

**Když jsou originální pneumatika a kolo opraveny a znovu namontovány na vozidlo, je nutné nastavit správný utahovací moment matice. Správný utahovací moment matic kola je 107–127 Nm.**



### **POZOR**



**Aby se nepoškodilo kompaktní rezervní kolo ani vozidlo:**

- **Jeďte pomalu podle stavu vozovky, abyste se zvládli vyhnout veškerým nástrahám, jako jsou výmoly či štěrky.**
- **Vyhnete se jízdě přes překážky. Průměr kompaktního rezervního kola je menší než průměr běžného kola a snižuje světlou výšku vozidla o zhruba 25 mm.**
- **Na kompaktní rezervní kolo nepoužívejte řetězy. Kvůli malé velikosti není řetěz plně kompatibilní.**
- **Kompaktní rezervní pneumatiku nepoužívejte na jiných kolech. Stejně tak není vhodné nasazovat na kompaktní rezervní kolo standardní pneumatiky, zimní pneumatiky, kryty kol ani lemy kol.**





## ES prohlášení o shodě pro zvedák Typ A

	
<b>EC Declaration of Conformity</b> according to EC Machinery Directive 2006/42/EC	
We, <b>SAMKIND CO., LTD.</b> <b># 22, Hyejak3-Gil, Buk-Gu, Ulsan, Korea</b> declare under our sole responsibility that the product	
<b>Product</b>	: <b>Jack Assembly</b>
<b>Type Designation(s)</b>	: <b>Jack Assembly-400kg, Jack Assembly-700kg Jack Assembly-800kg, Jack Assembly-1000kg Jack Assembly-1200kg, Jack Assembly-1500kg</b>
<b>Serial No.</b>	: <b>N/A</b>
<b>Year of Manufacture</b>	: <b>2013</b>
to which this declaration relates is in conformity with the following standard(s) or other normative document(s):	
EN ISO12130 (2010)	Safety of machinery - General principles for design - Risk assessment and risk reduction
EN ISO12100-2/A1 (2009)	Safety of machinery - Basic concepts, general principles for design, Part 2 : Technical principles
EN 1494/A1 (2008)	Mobile or movable jacks and associated lifting equipment
following the provisions of Directive(s):	
2006/42/EC	Directive on the approximation of the laws of Member States relating to machinery (OJ L157 Jun. 9, 2006)
Ulsan, Korea / Jul. 25, 2013 <u>Hyun Duck Cho</u> President 	
(Place and date of issue)(name and signature or equivalent making of authorized person)	
* T.C.F. Compiling Person:	<u>Subnet Limited (European Notified body : 1674)</u> <u>Deshford Garage, Desford, Kettering Northants, NN14 4EQ, England</u>

JACKDOC14S

## Typ B

## EG-Konformitätserklärung EC Declaration of Conformity

Hiermit erklären wir,  
We herewith declare,

Chengde Runhan Auto Accessory Co., Ltd  
East of High-Technological Development Zone, Chengde Hebei  
PEOPLE'S REPUBLIC OF CHINA

daß die nachfolgend bezeichnete Maschine aufgrund ihrer Konzipierung und Bauart sowie in der von uns in Verkehr gebrachten Ausführung den einschlägigen grundlegenden Sicherheits- und Gesundheitsanforderungen der EG-Richtlinien entspricht.

*That the following machine complies with the appropriate basic safety and health requirements of the EC Directive based on its design and type, as brought into circulation by us.*

Bei einer nicht mit uns abgestimmten Änderung der Maschine verliert diese Erklärung ihre Gültigkeit.

*In case of alteration of the machine, not agreed upon by us, this declaration will lose its validity*

**Bezeichnung der Maschine:** Mechanical jack(Scissor jack)  
Machine Description:

**Maschinentyp:** --  
Machine Type:

**Handelsmarke:** --  
Trade name:

**Maschinen-Nr.:** 09110-C8000  
Serial Number

**Einschlägige EG-Richtlinien:** EG-Maschinenrichtlinie 2006/42/EG  
Applicable EC Directives: EC Machinery Directive: 2006/42/EC

**Angewandte harmonisierte Normen:** EN 1494:2000(A1):2008  
Applicable Harmonized Standards:

**Herstellerunterschrift/Datum:**   
Authorized Signature/Date:

**Angaben zum Unterzeichner:**  
Title of Signatory: general manager



This Declaration of Conformity has been prepared by TÜV Product Service. A specimen of this product meets the requirements of conformity test carried out by TÜV Product Service according with the applicable standards under the mentioned directives.

Diese Konformitätserklärung wurde vom TÜV Product Service vorbereitet. Ein Muster dieses Produktes hat die Anforderungen der Konformitätsprüfung erfüllt. Diese Prüfung wurde beim TÜV Product Service aufgrund der zutreffenden Vorschriften der genannten Richtlinien durchgeführt.

TÜV Product Service Prüfbericht Nr./ TÜV Product Service report reference no.: 7043612.078.02-00  
Date/Datum 2 MAY 2017  
Revision 0

OAC3N070039TU

## KDYŽ DOJDE K DEFEKTU PNEUMATIKY (A MÁTE SOUPRAVU NA OPRAVU PNEUMATIKY), (JE-LI VE VÝBAVĚ)



Před použitím soupravy na opravu pneumatiky si prosím přečtete následující pokyny.

- (1) Kompresor
- (2) Láhev s těsnicí kapalinou

Souprava na opravu pneumatiky je určena pro nouzovou opravu. Doporučujeme nechat systém zkontrolovat u autorizovaného opravce HYUNDAI.

### POZOR

**Dojde-li k defektu na dvou či více pneumatikách, nepoužívejte soupravu na opravu pneumatiky, protože dodávaná nádoba s těsnicím prostředkem je určena pouze pro jednu pneumatiku.**

### VÝSTRAHA

**Nesnažte se pomocí soupravy na opravu pneumatik opravit boční části pneumatik. Může dojít k selhání pneumatiky a k nehodě.**

### VÝSTRAHA

**Nechte pneumatiku co nejdříve opravit. Pneumatika může po nahuštění pomocí soupravy na opravu pneumatik kdykoli ztratit tlak vzduchu.**

### Úvod

Se soupravou na opravu pneumatiky jste mobilní i v případě, že dojde k defektu pneumatiky.

Systém kompresoru a těsnicího přípravku efektivně a pohodlně utěsní většinu defektů pneumatik osobního vozidla způsobených hřebíky a podobnými předměty a nahustí pneumatiku. Poté, co se ujistíte, že byla pneumatika řádně utěsněna, můžete opatrně dojet na místo, kde je možné nechat pneumatiku vyměnit (až 200 km při maximální rychlosti 80 km/h).

Některé pneumatiky, hlavně s velkými defekty nebo poškozenými boky, nelze zcela utěsnit. Ztráta tlaku vzduchu v pneumatice může značně narušit její výkonnost.

Proto se musíte vyvarovat náhlých manévřů volantem, zejména pokud je vozidlo silně zatíženo.

Souprava na opravu pneumatiky neslouží jako trvalá metoda oprav a je určena jen k jednorázovému použití. Tyto pokyny ukazují krok za krokem, jak dočasně utěsnit defekt pneumatiky jednoduše a spolehlivě. Přečtete si část „Poznámky ke správnému používání soupravy na opravu pneumatiky“.

### VÝSTRAHA

**Soupravu na opravu pneumatiky nepoužívejte, pokud došlo k závažnému poškození delší jízdou po prázdné pneumatice nebo pneumatika nemá dostatečný tlak vzduchu.**

**Pomocí soupravy na opravu pneumatik lze opravit pouze defekty v běhounu pneumatiky.**

## Poznámky ke správnému používání soupravy na opravu pneumatiky

- Zaparkujte vozidlo na kraji silnice tak, aby bylo možné pracovat se soupravou na opravu pneumatiky na odvrácené straně od provozu.
- Pro zajištění vozidla před náhodným pohybem vždy zatáhněte parkovací brzdu, i když stojíte na rovném úseku.
- Soupravu na opravu pneumatiky používejte jen pro utěsnění/nahuštění pneumatik osobních vozů. Pomocí soupravy na opravu pneumatik lze opravit pouze defekty v běhounu pneumatiky.
- Nepoužívejte ji pro motocykly, jízdní kola nebo jakýkoli jiný typ pneumatik.
- Z bezpečnostních důvodů nepoužívejte soupravu na opravu pneumatik, je-li poškozena pneumatika i kolo.
- Souprava na opravu pneumatiky může být neúčinná, pokud je poškození pneumatiky větší než asi 6 mm. Pokud není možné pneumatiku zprovoznit pomocí soupravy na opravu pneumatiky, kontaktuje autorizovaného opravce HYUNDAI.
- Soupravu na opravu pneumatiky nepoužívejte, pokud došlo k závažnému poškození delší jízdou po prázdné pneumatice nebo pneumatika nemá dostatečný tlak vzduchu.
- Cizí tělesa, jako např. hřebíky nebo šrouby, která pronikla do pneumatiky, neodstraňujte.
- Pokud je vozidlo venku, nechte běžet motor. Jinak může kompresor během huštění vybit akumulátor vozidla.
- Nikdy nenechávejte během práce soupravu na opravu pneumatiky mimo dohled.
- Nenechávejte kompresor běžet déle než 10 minut bez přestávky, neboť by se mohl přehřát.
- Nepoužívejte soupravu na opravu pneumatiky, pokud je venkovní teplota nižší než -30 °C.
- V případě, že dojde k potřísnění kůže těsnicí hmotou, pečlivě zasaženou oblast opláchněte velkým množstvím vody. Pokud podráždění přetrvává, vyhledejte lékařskou pomoc.
- V případě zasažení oka těsnicí hmotou vyplachujte oko nejméně 15 minut. Pokud podráždění přetrvává, vyhledejte lékařskou pomoc.
- V případě spolknutí těsnicí hmoty si vypláchněte ústa a vypijte hodně vody. Nikdy však nepodávejte nic osobě v bezvědomí a vyhledejte ihned lékařskou pomoc.
- Dlouhodobé působení těsnicí hmoty může způsobit poškození tělesných tkání, například ledvin atd.

## Součásti soupravy na opravu pneumatiky

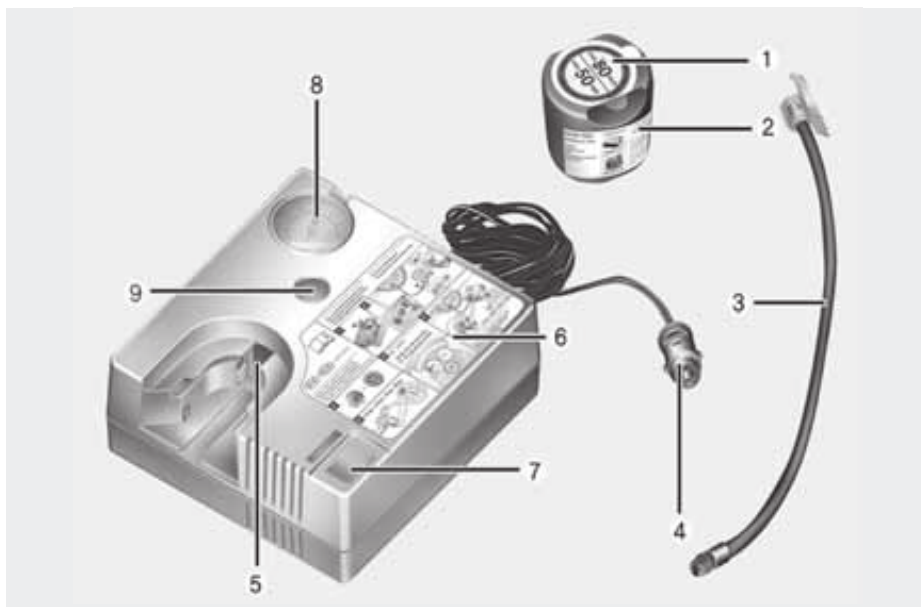

1. Štítek s omezením rychlosti
2. Nádoba s těsnicím prostředkem a štítek s omezením rychlosti
3. Plnicí hadička z nádoby těsnicího prostředku do kola
4. Konektory a kabel pro přímé připojení elektrické zásuvky
5. Držák nádoby s těsnicím prostředkem
6. Kompresor
7. Spínač zapnutí/vypnutí
8. Manometr pro zobrazení tlaku vzduchu v pneumatice
9. Tlačítko pro snížení tlaku vzduchu v pneumatice

Konektory, kabel a připojovací hadičky jsou uloženy v úložném prostoru kompresoru.

Striktně dodržujte uvedený postup, jinak může těsnicí prostředek uniknout pod vysokým tlakem.

## VÝSTRAHA

**Těsnicí přípravek s prošlou trvanlivostí**

Nepoužívejte těsnicí prostředek s prošlou trvanlivostí (tedy po datu trvanlivosti uvedeném na obalu). Zvyšuje se nebezpečí selhání pneumatiky.

## VÝSTRAHA

**Těsnicí přípravek**

- Udržujte mimo dosah dětí.
- Vyhněte se zasažení očí.
- Zabraňte požití těsnicího přípravku.

## Použití soupravy na opravu pneumatiky

### POZOR



Sejměte štítek s omezením rychlosti (1) z nádoby (2) a umístěte jej na dobře viditelné místo uvnitř vozidla, například na volant, kde bude řidiči připomínat, aby nejel příliš rychle.

1. Protřepte nádobu s těsnicí hmotou (2).



2. Připojte plnicí hadici (3) k nádobě s těsnicí hmotou (2) ve směru (A) a připojte nádobu s těsnicí hmotou ke kompresoru (6) ve směru B.
3. Ověřte, že kompresor je vypnutý.



4. Odšroubujte čepičku ventilku na kole s defektem a našroubujte na ventilék plnicí hadici (3) vedoucí od nádoby s těsnicím prostředkem.

### POZOR

Bezpečně upevněte plnicí hadici na ventilék. V opačném případě může těsnicí hmota proudit opačným směrem a ucpat hadici.



5. Připojte kompresor k elektrické zásuvce vozidla pomocí kabelu (4).

### POZNÁMKA

Při připojování napájecího kabelu používejte pouze zásuvku na straně spolujezdce vpředu.

6. Se spínačem zapalování v poloze ON zapněte kompresor a nechte ho běžet cca 5–7 minut, aby se těsnicí prostředek plnil pod správným tlakem. (Viz kapitola 2, Pneumatiky a kola). Tlak vzduchu v pneumatice po naplnění není důležitý a později provedete kontrolu a nápravu.

Dejte pozor, aby nedošlo k nadměrnému nahuštění pneumatiky, a při plnění stůjte stranou.

### POZOR

#### Tlak vzduchu v pneumatikách

Nejezděte, pokud je tlak vzduchu v pneumatice nižší než 200 kPa. Může dojít k náhlému selhání pneumatiky a k nehodě.

7. Vypněte kompresor.  
8. Odpojte hadičky z konektoru nádoby s těsnicím prostředkem a z ventilku pneumatiky.

Uložte soupravu na opravu pneumatiky zpět do vozidla.

### VÝSTRAHA

#### Oxid uhelnatý

Nenechávejte nastartované vozidlo delší dobu ve špatně větraných prostorách. Oxid uhelnatý je jedovatý plyn a může způsobit otravu.



## Rozprostření těsnícího prostředku



OLMF064106

9. Ujedte ihned zhruba 7–10 km (zhruba 10 minut jízdy), aby se těsnící prostředek rovnoměrně rozprostřel v pneumatice.

Nepřekračujte rychlost 80 km/h. Pokud je to možné, nejezděte pomaleji než 20 km/h.

Pokud za jízdy zpozorujete neobvyklé vibrace, neobvyklosti nebo hluk, zpomalte a dojeďte na místo mimo dopravní ruch.

Zavolejte asistenční nebo odtahovou službu.

## Kontrola tlaku vzduchu v pneumatikách



OIGH067043



©AC3079012TU

1. Po ujetí cca 7–10 km (nebo po cca 10 min) zastavte na bezpečném místě.
2. Připojte plnicí hadici (3) kompresoru přímo k ventilku pneumatiky.
3. Připojte kompresor k elektrické zásuvce vozidla pomocí kabelu a konektorů.

4. Upravte tlak vzduchu v pneumatice na doporučenou hodnotu.

Zapněte zapalování a postupujte následovně.

- **Zvýšení tlaku:** Zapněte kompresor. Pokud chcete zkontrolovat aktuální tlak vzduchu, na krátkou chvíli vypněte kompresor.
- **Pro snížení tlaku v pneumatice:** Stiskněte tlačítko (9) na kompresoru.

### POZNÁMKA

Nenechávejte kompresor běžet déle než 10 minut, jinak se zařízení přehřeje a může dojít k jeho poškození.

### Informace

Běží-li kompresor, může manometr ukazovat vyšší než skutečnou hodnotu. K získání správné hodnoty tlaku vzduchu je potřeba kompresor vypnout.

### POZOR

Pokud není tlak vzduchu zachován, jeďte s vozidlem ještě jednou, viz Rozprostření těsnicího prostředku. Potom opakujte kroky 1 až 4.

Souprava na opravu pneumatiky může být neúčinná, pokud je poškození pneumatiky větší než asi 4 mm.

Pokud není možné pneumatiku zprovoznit pomocí soupravy na opravu pneumatiky, kontaktuje autorizovaného opravce HYUNDAI.

### VÝSTRAHA

Tlak vzduchu v pneumatice musí odpovídat standardní hodnotě uvedené v části „PNEUMATIKY A KOLA“ v kapitole 2 nebo na štítku tlaku vzduchu v pneumatikách na sloupku B u sedadla řidiče. Pokud tomu tak není, nepokračujte v jízdě.

Zavolejte asistenční nebo odtahovou službu.

### POZOR

Snímač tlaku vzduchu v pneumatice (je-li vybavena TPMS)

Těsnění snímače tlaku a kola je třeba při výměně pneumatiky odstranit a snímače tlaku je třeba nechat zkontrolovat u autorizovaného opravce.

### Informace

Při nasazování opraveného nebo vyměněného kola utáhněte matice momentem 107–127 Nm.

## TAŽENÍ VOZIDLA

### Odtahová služba

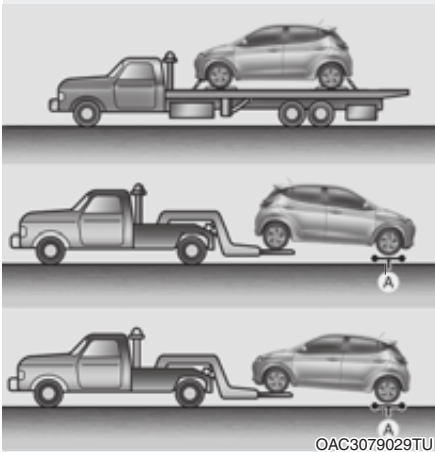

[A]: Podvalník

Pokud potřebujete nouzový odtah, doporučujeme vám obrátit se na autorizovaného opravce HYUNDAI nebo profesionální odtahovou službu.

Správné postupy při zvedání a odtahu jsou nutné, aby se předešlo poškození vozidla. Doporučujeme použít podvalník nebo plošinu.

Odtahování vozidla lze provést se zadními koly na zemi (bez transportních plošin) a se zdviženými předními koly. Pokud některé ze zatížených kol nebo součástí zavěšení kol jsou poškozené nebo vozidlo bude taženo s předními koly na zemi, použijte pod přední kola podvalník.

Při odtahu profesionální odtahovou službou, kdy nejsou použity podvalníky, přední část vozidla by měla být vždy zvednutá, ne zadní.

### POZOR

- **Netahejte vozidlo se 4 koly na zemi (jako je tažení člunu za karavanem nebo jiným motorovým vozidlem), protože by to mohlo vážně poškodit robotizovanou převodovku.**



- **Netahejte vozidlo s předními koly na zemi, protože by mohlo dojít k poškození vozidla.**



- **Pro odtah nepoužívejte zařízení s popruhy nebo lany. Použijte zvedák kol nebo plošinu.**



Nouzový odtah vozidla bez použití podvalníků:

1. Umístěte spínač zapalování do polohy ACC.
2. Přesuňte řadicí páku do polohy N (neutrál).
3. Uvolněte parkovací brzdu.



### POZOR

**Pokud řadicí páku nepřesunete do polohy N (neutrál), může dojít k poškození vnitřního mechanismu převodovky.**

## Odnímatelné vlečné oko



1. Otevřete dveře zavazadlového prostoru a vyjměte vlečné oko z pouzdra s nářadím.



2. Odstraňte kryt otvoru zatlačením dolní části krytu na nárazníku.
3. Instalujte vlečné oko do otvoru otáčením doprava, dokud se nezajistí.
4. Po použití vlečné oko demontujte a kryt vraťte zpět.

## Nouzové odtažení



Pokud potřebujete nouzový odtah, doporučujeme vám obrátit se na autorizovaného opravce HYUNDAI nebo profesionální odtahovou službu.

Není-li odtah v případě poruchy možný, lze vozidlo dočasně táhnout pomocí lana nebo řetězu připevněného k tažnému háku na přední (zadní) straně vozidla.

Při tažení vozidla na laně nebo řetězu buďte velmi opatrní. Ve vozidle musí sedět řidič, aby mohl řídit a brzdit.

Takový odtah je možné provádět pouze po vozovce s tvrdým povrchem, na krátkou vzdálenost a pomalu. V dobrém stavu musí být kola, nápravy, hnací ústrojí, řízení a brzdy.

## POZOR

**Při tažení musí být ve vozidle přítomen řidič, aby mohl řídit a brzdit. Ve vozidle nesmí být kromě řidiče žádní jiní cestující.**

Vždy dodržujte následující bezpečnostní pokyny pro odtah:

- Umístěte spínač zapalování do polohy ACC tak, aby se volant nezačnul.
- Přesuňte řadicí páku do polohy N (neutrál).
- Uvolněte parkovací brzdu.
- Na brzdový pedál šlapejte větší silou než normálně, neboť výkon brzd bude omezený.
- Při řízení bude nutné použít větší úsilí, protože posilovač řízení nefunguje.
- K tažení využijte vozidlo těžší než vaše vozidlo.
- Řidiči v obou vozidlech by spolu měli často komunikovat.
- Před nouzovým odtahem zkontrolujte, zda není vlečné oko prasklé nebo poškozené.
- Tažné lano nebo řetěz řádně upevněte do vlečného oka.
- Za vlečné oko neškubejte. Aplikujte rovnoměrnou sílu.

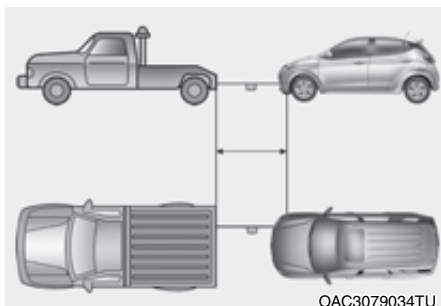

- Použijte tažný popruh nebo řetěz, který je kratší než 5 m. Pro lepší viditelnost upevněte kus červené látky (asi 30 cm široký) doprostřed popruhu nebo řetězu.
- Jedte opatrně, aby popruh nebo řetěz zůstal za jízdy napnutý.
- Před tažením zkontrolujte, zda pod vozidlem nevidíte stopy oleje vytékajícího z robotizované převodovky. Jestliže z robotizované převodovky uniká olej, je nutné použít plošinu nebo vozík.

### POZNÁMKA

Při rozjezdu nebo jízdě s vozidlem zrychlujte nebo zpomalujte pomalu a postupně a udržujte tažné lano nebo řetěz napnuté, jinak může dojít k poškození vlečného oka a vozidla.

### POZNÁMKA

Aby nedošlo k poškození vozidla jeho součástí při odtahu:

- Při používání vlečných ok vždy táhněte přímo dopředu. Netáhněte ze strany nebo se svislým úhlem.
- Vlečné oko nepoužívejte pro vyproštění vozidla z bahna, písku nebo v jiné situaci, kdy vozidlo není možné pohánět vlastní silou.
- Omezte rychlost vozidla na 15 km/h a netáhněte vozidlo více než 1,5 km, aby nedošlo k závažnému poškození převodovky. (Vozidla s robotizovanou převodovkou)
- Vozidlo by mělo být taženo rychlostí max. 25 km/h na vzdálenost do 20 km. (Vozidla s manuální převodovkou)

## NOUZOVÉ PROSTŘEDKY (JSOU-LI VE VÝBAVĚ)

Vaše vozidlo je vybaveno nouzovými prostředky, které napomáhají zvládnout nouzovou situaci.

### Hasicí přístroj

Pokud dojde k malému požáru a vy umíte zacházet s hasicím přístrojem, postupujte pečlivě podle následujících kroků.

1. Vytáhněte zabezpečovací trn v horní části hasicího přístroje, který brání náhodnému stisknutí rukojeti.
2. Zamířte hubicí směrem na zdroj požáru.
3. Postavte se přibližně 2,5 m od ohně a stlačte rukojeť, abyste spustili hasicí přístroj. Jakmile rukojeť uvolníte, hasicí přístroj přestane stříkat.
4. Pohybuje hubicí ze strany na stranu přes zdroj požáru. Pokud se zdá, že požár je uhašen, sledujte pozorně zdroj požáru, protože může dojít k opětovnému vznícení.

### Lékárnička

Slouží pro první pomoc a obsahuje nážky, obvazy, leukoplasti atd.

### Výstražný trojúhelník

Umístěte výstražný trojúhelník na vozovku, abyste varovali projíždějící vozidla v případě nouze, například když vozidlo kvůli problémům stojí na okraji vozovky.

### Manometr (je-li ve výbavě)

Pneumatiky při každodenním používání ztrácejí tlak vzduchu a měli byste je pravidelně hustit. Nejde přitom o známku toho, že pneumatika uchází, ale o normální opotřebování. Vždy kontrolujte tlak vzduchu v pneumatikách, když jsou pneumatiky studené, protože tlak vzduchu se s teplotou zvyšuje.

Při kontrole tlaku vzduchu v pneumatikách postupujte podle následujících kroků:

1. Odšroubujte krytku z ventilku, který se nachází v ráfku kola.
2. Zatlačte a přidržeťte manometr proti ventilku pneumatiky. Když začnete měřit, unikne trochu vzduchu, a pokud manometr řádně nepřitlačíte, unikne více vzduchu.
3. Řádný přítlak bez úniku vzduchu aktivuje manometr.
4. Odečtěte z manometru údaj o tlaku vzduchu v pneumatice, abyste zjistili, zda tlak vzduchu v pneumatice není nízký nebo vysoký.
5. Upravte tlak vzduchu v pneumatice na předepsaný tlak vzduchu. Viz „Pneumatiky a kola“ v kapitole 2.
6. Nainstalujte krytku ventilku zpět.

## CELOEVROPSKÝ SYSTÉM ECALL (JE-LI VE VÝBAVĚ)

Vozidlo je vybaveno zařízením\* připojeným k celoevropskému systému eCall pro vyslání tísňového volání zásahovým složkám. Celoevropský systém eCall je službou automatického tísňového volání vysílaného v případě dopravní nehody nebo jiných\*\* nehod na evropských silnicích. (pouze v zemích s právní úpravou pro tento systém)

Systém umožňuje kontaktovat operátora integrovaného záchranného systému v případě nehod na evropských silnicích. (pouze v zemích s právní úpravou pro tento systém)

Celoevropský systém eCall při splnění daných podmínek, uvedených v návodu k obsluze, odešle data do centra tísňového volání (Public Service Answering Point, PSAP), včetně informací, jako je poloha vozidla, typ vozidla, kód VIN (identifikační číslo vozidla).

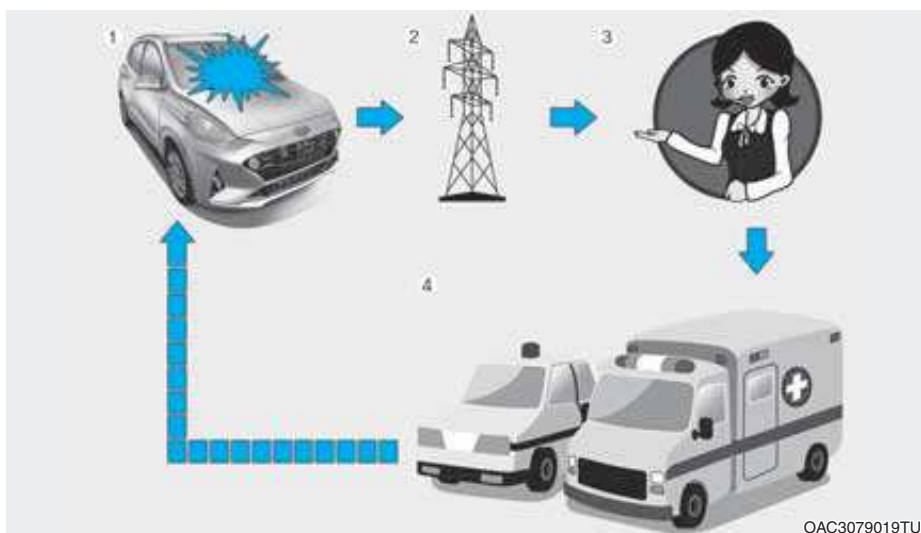

OAC3079019TU

1. Nehoda na silnici
2. Bezdrátová síť
3. Centrum tísňového volání
4. Záchrané složky

\* Zařízením celoevropského systému eCall se rozumí zařízení nainstalované ve vozidle, které zajišťuje spojení s celoevropským systémem eCall.

\*\* „Jinými nehodami“ se rozumí jakékoli nehody na evropských silnicích (pouze v zemích s právní úpravou pro tento systém), jejichž následkem je zranění osob a/nebo potřeba poskytnutí asistenční služby. V případě registrace nehody je nutno zastavit vozidlo, stisknout tlačítko SOS (umístění tlačítka je znázorněno na obrázku v části „Celoevropský systém eCall (JE-LI VE VÝBAVĚ)“ v návodu k obsluze. Při uskutečnění hovoru systém shromáždí informace o vozidle (z kterého je voláno) a poté spojí vozidlo s operátorem centra tísňového volání, kterému se sdělí důvody tísňového volání.



Data uložená v celoevropském systému eCall jsou odeslána do záchranářského centra pro pomoc řidiči a cestujícím prostřednictvím náležitých záchranných operací. Po dokončení záchranné operace budou data vymazána.

### Popis palubního systému eCall

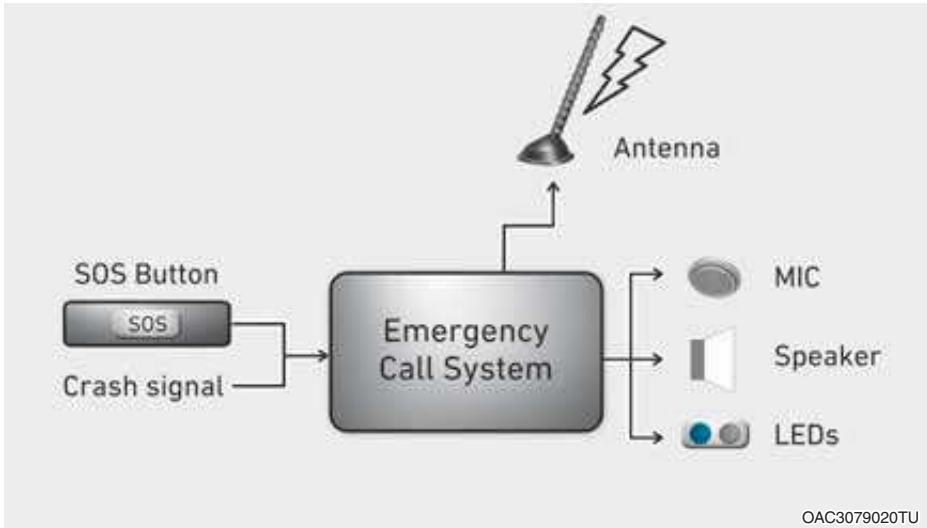

Přehled palubního systému eCall pro volání na linku 112, jeho činnost a funkce: viz informace uvedené v této části. Služba pro volání na linku 112 je veřejnou službou všeobecného zájmu dostupnou zdarma.

Palubní systém eCall pro volání na linku 112 je ve výchozím nastavení zapnutý. V případě vážné nehody se aktivuje automaticky pomocí senzorů ve vozidle.

Systém se rovněž spustí automaticky, pokud je vozidlo vybaveno systémem TPS, který v případě vážné dopravní nehody nefunguje.

Palubní systém eCall pro volání na linku 112 je možno v případě potřeby spustit i manuálně. Pokyny pro manuální aktivaci systému: viz informace uvedené v této části.

V případě kritického selhání systému, které by znemožnilo funkci palubního systému eCall pro volání na linku 112, bude cestujícím ve vozidle poskytnuto následující varování: viz informace uvedené v této části.

### Informace o zpracování dat

Jakékoli zpracování osobních údajů prostřednictvím palubního systému eCall pro volání na linku 112 musí být v souladu se zásadami ochrany osobních údajů stanovenými ve směrnici 95/46/ES (1) a 2002/58/ES (2) Evropského parlamentu a Rady a musí být zejména založeno na jejich nezbytnosti z hlediska ochrany života osob v souladu s článkem 7(d) směrnice 95/46/ES (3).

Zpracování takových údajů je striktně omezeno na účel vyřízení tísňového volání eCall na jednotnou evropskou tísňovou linku 112.

### Typy dat a jejich příjemci

Palubní systém eCall pro volání na linku 112 může shromažďovat a zpracovávat pouze následující údaje:

- identifikační číslo vozidla
- typ vozidla (osobní automobil nebo lehké užitkové vozidlo)
- typ pohonu vozidla (benzin/nafta//CNG/LPG/elektrina/vodík)
- poslední polohy a směr jízdy vozidla
- soubor protokolu o automatické aktivaci systému a jeho časová značka
- případná další doplňková data (je-li to relevantní): nepoužije se

Příjemci dat zpracovávaných palubním systémem eCall pro volání na linku 112 jsou relevantní centra tísňového volání určená příslušnými orgány státní správy země, na jejímž území se nacházejí, pro příjem a vyřizování volání systému eCall na jednotnou evropskou tísňovou linku 112. Doplňkové informace (jsou-li dostupné): nepoužije se

- (1) Směrnice Evropského parlamentu a Rady 95/46/ES ze dne 24. října 1995 o ochraně fyzických osob v souvislosti se zpracováním osobních údajů a o volném pohybu těchto údajů (Úřední věstník L 281, 23. 11. 1995, str. 31).
- (2) Směrnice Evropského parlamentu a Rady 2002/58/ES ze dne 12. července 2002 o zpracování osobních údajů a ochraně soukromí v odvětví elektronických komunikací (Úřední věstník L 201, 31. 7. 2002, str. 37).
- (3) Směrnice 95/46/ES byla zrušena nařízením Evropského parlamentu a Rady (EU) 2016/679 ze dne 27. dubna 2016 o ochraně fyzických osob v souvislosti se zpracováním osobních údajů a o volném pohybu těchto údajů (obecné nařízení o ochraně osobních údajů, GDPR) (Úřední věstník L 119, 4. 5. 2016, str. 1). Nařízení platí od 25. května 2018.

### ***Opatření pro zpracování dat***

Palubní systém eCall pro volání na linku 112 je navržen tak, aby bylo zajištěno, že data obsažená v paměti systému nebudou před spuštěním volání eCall dostupná mimo tento systém. Doplnkové poznámky (existují-li): nepoužije se.

Palubní systém eCall pro volání na linku 112 je navržen tak, aby bylo zajištěno, že není sledovatelný a není v běžném provozním stavu předmětem žádného neustálého sledování. Doplnkové poznámky (existují-li): nepoužije se.

Palubní systém eCall pro volání na linku 112 je navržen tak, aby bylo zajištěno, že data obsažená ve vnitřní paměti systému jsou automaticky a průběžně odstraňována.

Data o poloze vozidla jsou ve vnitřní paměti systému neustále přepisována, aby se vždy uchovávaly maximálně poslední tři aktuální polohy vozidla nezbytné pro normální funkci systému.

Údaje v protokolu aktivit v palubním systému eCall pro volání na linku 112 nejsou uchovávána déle, než je nezbytné pro dosažení účelu vyřízení tísňového volání eCall, a v každém případě ne déle než 13 hodin od okamžiku inicializace volání eCall. Doplnkové poznámky (existují-li): nepoužije se.

### **Způsoby uplatňování práv subjektů údajů**

Subjekt údajů (vlastník vozidla) má právo na přístup k datům a podle potřeby na vyžádání opravy, vymazání nebo blokování dat, která se jeho nebo jej týkají, jejichž zpracování není v souladu s ustanoveními směrnice 95/46/ES. Jakékoli třetí strany, kterým byla data sdělena, musí být o takové opravě, vymazání nebo blokování provedených v souladu s touto směrnicí informovány, ledaže by to bylo nemožné nebo by to vyžadovalo neúměrné úsilí.

Subjekt údajů má právo podat stížnost kompetentnímu orgánu pro ochranu údajů, má-li za to, že jeho práva byla porušena v důsledku zpracování jeho osobních údajů.

Kontaktní služba odpovědná za vyřizování žádostí o přístup (existuje-li): nepoužije se.

### **Celoevropský systém eCall**



Prvky celoevropského systému eCall instalované v prostoru pro cestující:

- (1) Tlačítko SOS
- (2) Kontrolka LED

Tlačítko SOS: stisknutím tohoto tlačítka řidič/cestující uskuteční tísňové volání na linku integrovaného záchranného systému.

Kontrolka LED: červená a zelená kontrolka LED se rozsvítí na 3 sekundy při otočení spínače zapalování do polohy ON. Poté při normálním provozu systému zhasne.

V případě problémů v systému zůstane kontrolka LED svítit červeně.

## Automatické ohlášení nehody



Zařízení celoevropského systému eCall automaticky provede tísňové volání do centra tísňového volání pro zajištění náležitých záchranných akcí v případě nehody vozidla.

Pro zajištění náležitých nouzových služeb a podporu celoevropského systému eCall systém při zjištění dopravní nehody automaticky přenese data o nehodě do centra tísňového volání.

V takovém případě nelze zavěsit tísňové volání stisknutím tlačítka SOS a celoevropský systém eCall zůstává připojený až do doby, než operátor služby po přijetí hovoru toto tísňové volání ukončí.

Při drobných dopravních nehodách nemusí celoevropský systém eCall uskutečnit tísňové volání. Nicméně tísňové volání lze uskutečnit manuálně stisknutím tlačítka SOS.



### POZOR

**Činnost systému není možná v případě chybějícího signálu mobilní sítě a signálů navigačních systémů GPS a Galileo.**

### Manuální ohlášení nehody

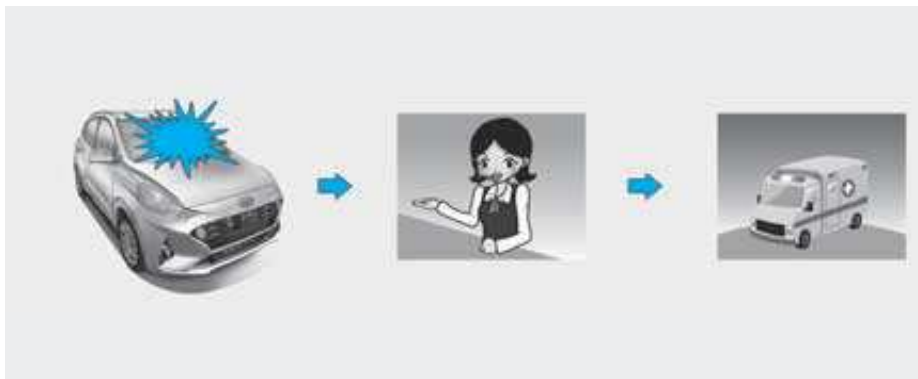

Řidič nebo spolujezdec mohou uskutečnit tísňové volání do centra tísňového volání stisknutím tlačítka SOS pro přivolání potřebných nouzových služeb.

Volání za účelem přivolání nouzových služeb prostřednictvím celoevropského systému eCall lze před spojením hovoru zrušit opětovným stisknutím tlačítka SOS.

Po aktivaci tísňového volání v manuálním režimu stisknutím tlačítka SOS (za účelem zajištění náležitých nouzových služeb a podpory) celoevropský systém eCall automaticky přenese data o dopravní nehodě nebo data o jiné nehodě operátorovi centra tísňového volání (během tísňového volání).

Jestliže řidič nebo spolujezdec stiskne tlačítko SOS nedopatřením, volání lze zrušit opětovným stisknutím tohoto tlačítka.

V případě dopravní nehody nebo jiné nehody je pro aktivaci tísňového volání v manuálním režimu zapotřebí:

1. Zastavte vozidlo v souladu s dopravními předpisy, abyste zajistili bezpečnost pro sebe a ostatní účastníky silničního provozu.
2. Stiskněte tlačítko SOS. Při stisknutí tlačítka SOS se provede registrace zařízení v bezdrátové telefonické komunikační síti a shromáždí se minimální soubor dat o vozidle a jeho poloze v souladu s technickými požadavky zařízení. Poté dojde ke spojení s operátorem celoevropského systému eCall pro vyjasnění důvodů (podmínek) tísňového volání.
3. Po objasnění důvodů tísňového volání operátor centra tísňového volání (Public Safety Answering Point, PSAP) vyšle záchranné složky a tísňové volání ukončí.

Jestliže není tísňové volání provedeno podle výše uvedeného postupu, tísňové volání se považuje za omyl.



## VÝSTRAHA

**Nouzové napájení celoevropského systému eCall z baterie**

- Baterie celoevropského systému eCall dodává energii po dobu 1 hodiny v případě odpojení hlavního zdroje energie vozidla z důvodu kolize v havarijních situacích.
- Baterie celoevropského systému eCall se musí vyměňovat každé 3 roky. Další informace naleznete v části „Plán údržby“ v kapitole 8.

**Kontrolka LED svítí červeně (porucha systému)**

Jestliže se za běžných jízdních podmínek kontrolka LED rozsvítí červeně, signalizuje to poruchu celoevropského systému eCall. Nechte si neprodleně zkontrolovat celoevropský systém eCall u autorizovaného opravce HYUNDAI. V opačném případě není zaručena správná činnost zařízení celoevropského systému eCall instalovaného ve vašem vozidle. Vlastník vozidla nese odpovědnost za následky vzniklé v důsledku nedodržení výše uvedených podmínek.

**Svévolné odstranění nebo modifikace**

Celoevropský systém eCall přivolává nouzové služby pro poskytnutí pomoci. Jakékoli svévolné odstranění nebo změny nastavení celoevropského systému eCall proto mohou ovlivnit vaši jízdní bezpečnost. Může také docházet k mylnému tísňovému volání do centra tísňového volání. Proto vás žádáme, abyste vy sami ani třetí strany neprováděli žádné změny nastavení zařízení celoevropského systému eCall instalovaného ve vašem vozidle.





# 8. Údržba

Motorový prostor .....	8-3
Údržba .....	8-6
Odpovědnost vlastníka .....	8-6
Bezpečnostní pokyny pro údržbu prováděnou vlastníkem.....	8-6
Údržba prováděná vlastníkem .....	8-7
Plán údržby prováděné vlastníkem .....	8-7
Plánovaná údržba .....	8-9
Plán běžné údržby – zážehový motor (pro Evropu).....	8-11
Plán údržby při používání v náročných podmínkách a za nízkého nájezdu – zážehový motor (pro Evropu).....	8-15
Vysvětlení položek plánované údržby .....	8-16
Motorový olej .....	8-19
Kontrola výšky hladiny motorového oleje.....	8-19
Kontrola motorového oleje a filtru .....	8-20
Spotřeba motorového oleje.....	8-20
Chladicí kapalina motoru .....	8-21
Kontrola výšky hladiny chladicí kapaliny .....	8-21
Výměna chladicí kapaliny motoru .....	8-23
Brzdová/spojková kapalina .....	8-24
Kontrola výšky hladiny brzdové/spojkové kapaliny.....	8-24
Kapalina do ostřikovačů .....	8-25
Kontrola výšky hladiny kapaliny do ostřikovačů.....	8-25
Parkovací brzda.....	8-26
Kontrola parkovací brzdy .....	8-26
Vzduchový filtr .....	8-27
Výměna filtru .....	8-27
Vzduchový filtr klimatizace .....	8-30
Kontrola filtru .....	8-30
Výměna filtru .....	8-30
Stíratka stěračů .....	8-32
Kontrola stírátek .....	8-32
Výměna stírátek .....	8-32
Akumulátor.....	8-34
Nejlepší servis akumulátoru .....	8-34
Štítek s údaji o kapacitě akumulátoru .....	8-36
Nabíjení akumulátoru.....	8-36
Opětovná nastavení součástí vozidla.....	8-37

Pneumatiky a kola.....	8-38
Péče o pneumatiky.....	8-38
Doporučené tlaky vzduchu ve studených pneumatikách .....	8-39
Kontrola tlaku vzduchu v pneumatikách .....	8-39
Záměna kol.....	8-40
Geometrie a vyvážení kol.....	8-41
Výměna pneumatik .....	8-41
Výměna kol .....	8-43
Přilnavost pneumatik .....	8-43
Údržba pneumatik.....	8-43
Označení na boku pneumatiky.....	8-43
Sportovní pneumatiky.....	8-46
Pojistky .....	8-47
Výměna pojistky v přístrojové desce.....	8-48
Pojistkový spínač .....	8-48
Výměna pojistky v motorovém prostoru .....	8-49
Popis pojistkového/reléového panelu .....	8-51
Žárovky světel .....	8-59
Výměna žárovky předního světlometu, obrysového světla, směrového světla, předního mlhového světla, světla pro denní svícení a světla statického přisvěcování do zatáček .....	8-60
Seřízení předních světlometů a světel do mlhy (pro Evropu).....	8-64
Výměna bočního směrového světla .....	8-71
Výměna žárovky v zadním sdruženém světle.....	8-72
Výměna žárovky přidavného brzdového světla.....	8-74
Výměna žárovky osvětlení registrační značky.....	8-74
Výměna žárovky osvětlení interiéru .....	8-75
Péče o vzhled vozidla .....	8-76
Péče o exteriér .....	8-76
Péče o interiér.....	8-82
Systém řízení emisí .....	8-85
Systém ventilace klikové skříně.....	8-85
Systém odsávání palivových par .....	8-85
Systém řízení výfukových zplodin .....	8-86

## MOTOROVÝ PROSTOR

- Smartstream G1.0
- Levostranné řízení

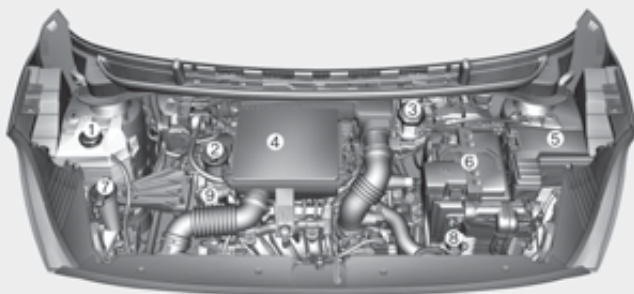

- Pravostranné řízení

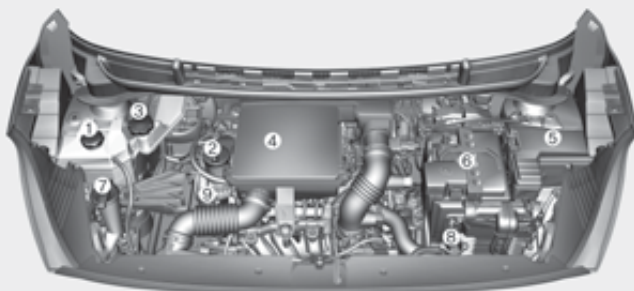

**Skutečný motorový prostor vozidla se může od obrázku lišit.**

OAC3089001TU/OAC3089001R

1. Nádržka chladicí kapaliny motoru
2. Uzávěr plnicího hrdla motorového oleje
3. Nádržka brzdové/spojkové\* kapaliny
4. Vzduchový filtr
5. Pojistková skříňka
6. Akumulátor
7. Nádržka kapaliny do ostřikovačů
8. Víčko chladiče
9. Měrka motorového oleje

\*: je-li ve výbavě

## ■ Smart stream G1.0 T-GDi

- Levostranné řízení

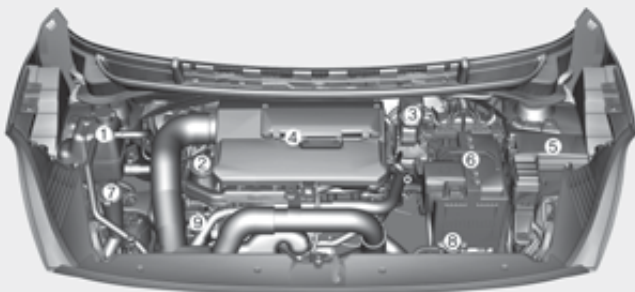

- Pravostranné řízení

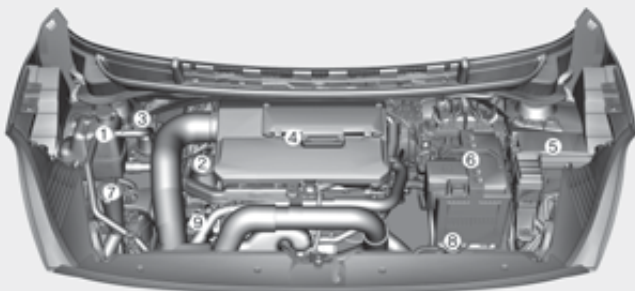

**Skutečný motorový prostor vozidla se může od obrázku lišit.**

OAC3N080001TU/ OAC3N080001R

1. Nádržka chladicí kapaliny motoru
2. Uzávěr plicího hrdla motorového oleje
3. Nádržka brzdové/spojkové\* kapaliny
4. Vzduchový filtr
5. Pojistková skříňka
6. Akumulátor
7. Nádržka kapaliny do ostřikovačů
8. Víčko chladiče
9. Měrka motorového oleje

\*: je-li ve výbavě

- Smartstream G1.2
- Levostranné řízení

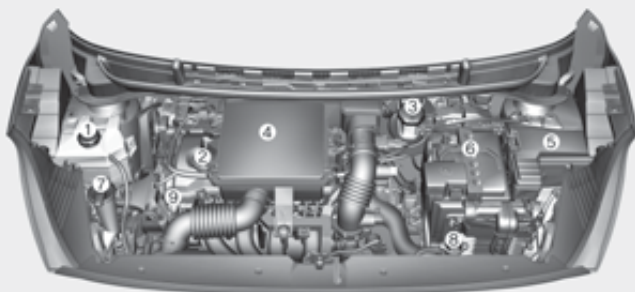

- Pravostranné řízení

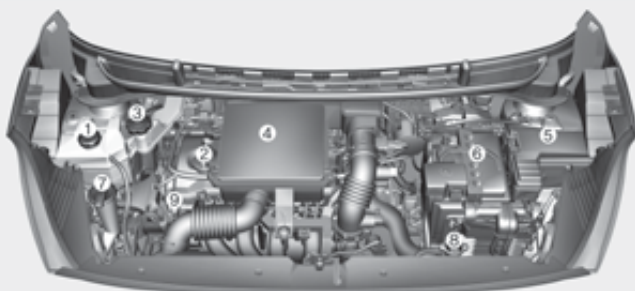

**Skutečný motorový prostor vozidla se může od obrázku lišit.**

OAC3089002TU/ OAC3089002R

1. Nádržka chladicí kapaliny motoru
2. Uzávěr plnicího hrdla motorového oleje
3. Nádržka brzdové/spojkové\* kapaliny
4. Vzduchový filtr
5. Pojistková skříňka
6. Akumulátor
7. Nádržka kapaliny do ostřikovačů
8. Víčko chladiče
9. Měrka motorového oleje

\*: je-li ve výbavě

### ÚDRŽBA

Zvláštní péči byste měli věnovat tomu, abyste předešli poškození vašeho vozidla a zranění během provádění údržby nebo prohlídky.

Doporučujeme vám, abyste nechali provádět údržbu a opravy vašeho vozidla u autorizovaného opravce HYUNDAI. Autorizovaný opravce HYUNDAI splňuje nejvyšší nároky na kvalitu servisních služeb HYUNDAI a má přístup k technické podpoře HYUNDAI, aby mohl zajistit vaši maximální spokojenost se servisními službami.

### Odpovědnost majitele

Majitel je odpovědný za provádění údržby a vedení záznamů.

Měli byste uchovávat dokumenty, které prokazují provádění správné údržby vašeho vozidla v souladu s tabulkami plánované údržby na následujících stranách. Tyto informace potřebujete, abyste vyhověli nárokům na servis a údržbu z hlediska vašich záruk.

Podrobné servisní informace najdete v garanční knížce.

Nastavení a opravy nutné v důsledku nesprávné údržby nebo neprovádění potřebné údržby nejsou kryty zárukou.

### Bezpečnostní pokyny pro údržbu prováděnou majitelem

Nevhodný, neúplný nebo nedostatečný servis může mít za následek provozní problémy vašeho vozidla, které mohou vést k poškození vozidla, nehodě nebo zranění osob. V této kapitole naleznete pouze instrukce pro snadnou údržbu. Některé postupy smí provádět pouze autorizovaný opravce HYUNDAI pomocí speciálních přípravků.

Vaše vozidlo nesmí být žádným způsobem upravováno. Takové úpravy mohou negativně ovlivnit výkonnost, bezpečnost nebo životnost vašeho vozidla a navíc mohou porušovat podmínky záruk na vaše vozidlo.

### POZNÁMKA

**Nesprávně prováděná údržba během záruční doby může mít vliv na platnost záruky. Další podrobnosti se dočtete v garanční knížce, kterou jste obdrželi spolu s vozidlem. Pokud si nejste jisti prováděním servisních prací nebo údržby, doporučujeme Vám nechat je provést autorizovaným opravcem HYUNDAI.**

## ÚDRŽBA PROVÁDĚNÁ MAJITELEM

### VÝSTRAHA

Provádění údržby vozidla může být nebezpečné. Pokud nemáte dostatečné znalosti a zkušenosti nebo správné nástroje a vybavení pro provádění této práce, doporučujeme jí svěřit autorizovanému opravci HYUNDAI. Při provádění údržbových prací vždy dodržujte tyto pokyny:

- Zaparkujte vozidlo na rovině, posuňte řadicí páku do polohy N (neutrál, u vozidla s robotizovanou převodovkou) nebo prvního rychlostního stupně (u vozidla s manuální převodovkou), zatáhněte parkovací brzdu a přepněte spínač zapalování do polohy LOCK/OFF.
- Zablokujte kola (přední i zadní), abyste zabránili uvedení vozidla do pohybu.  
Sundejte si volný oděv nebo šperky, které by mohly být zachyceny pohybujícími se díly.
- Pokud musí během údržby běžet motor, provádějte práci venku nebo zajistěte dostatečné větrání.
- Udržujte akumulátor a součásti palivové soustavy mimo oheň, jiskry nebo cigarety.

Následující seznam obsahuje kontroly a prohlídky vozidla, které by měl provádět majitel nebo autorizovaný opravce HYUNDAI v určených intervalech, aby byl zajištěn bezpečný a spolehlivý provoz vašeho vozidla.

Jakýkoliv odlišný stav byste měli oznámit vašemu opravci co nejdříve.

Tyto kontroly vozidla prováděné majitelem nejsou obecně kryty zárukami a práce, použité díly a maziva mohou být zpoplatněny.

### Plán údržby prováděné majitelem

#### *Během doplňování paliva:*

- Zkontrolujte hladinu motorového oleje.
- Zkontrolujte hladinu chladicí kapaliny motoru v nádržce.
- Zkontrolujte hladinu kapaliny do ostříkovačů.
- Zkontrolujte tlak vzduchu v pneumatikách.
- Zkontrolujte chladič a kondenzátor. Zkontrolujte, zda jsou přední část chladiče a kondenzátoru čisté, neblokovány listím, špinou, hmyzem atd.

Je-li kterákoli z výše uvedených součástí vozidla velmi špinavá nebo nejste-li si jisti jejich stavem, doporučujeme obrátit se na autorizovaného opravce HYUNDAI.

### VÝSTRAHA

**Buďte opatrní při kontrole hladiny chladicí kapaliny motoru, když je motor horký. Může dojít k vystříknutí chladicí kapaliny z otvoru a následným vážným popáleninám nebo jiným zraněním.**

### ***Během provozu vozidla:***

- Sledujte veškeré změny zvuku výfuku nebo přítomnost výfukových plynů ve vozidle.
- Kontrolujte vibrace volantu. Sledujte zvýšený nebo snížený odpor řízení nebo změny polohy volantu při jízdě rovně.
- Sledujte, zda se vozidlo nestáčí nebo „netáhne“ k jedné straně při jízdě po hladké a rovné silnici.
- Při zastavování sledujte a kontrolujte neobvyklé zvuky, stáčení k jedné straně, prodloužený chod brzdového pedálu nebo brzdění s větším úsilím.
- Pokud dochází k prokluzování nebo jiným změnám v chodu vaší převodovky, zkontrolujte hladinu oleje v převodovce.
- Zkontrolujte parkovací brzdu.
- Kontrolujte únik kapalin pod vozidlem (vytékání vody z klimatizace při nebo po použití je normální).

### ***Minimálně jednou měsíčně:***

- Zkontrolujte hladinu chladicí kapaliny v nádržce.
- Zkontrolujte funkci všech vnějších světel, včetně brzdových světel, ukazatelů směru a výstražných světel.
- Zkontrolujte tlaky vzduchu ve všech pneumatikách včetně rezervního kola. Zkontrolujte pneumatiky ohledně opotřebení, nerovnoměrného opotřebení nebo poškození.
- Zkontrolujte dotažení matic kol.

### ***Minimálně dvakrát ročně: (např. vždy na jaře a na podzim)***

- Zkontrolujte hadice a potrubí chladiče, topení a klimatizace z hlediska úniku a poškození.
- Zkontrolujte funkci stěračů a ostřikovačů čelního okna. Očistěte stírátko stěračů utěrkou namočenou v kapalině do ostřikovačů.
- Zkontrolujte nastavení světlometů.
- Zkontrolujte tlumič, výfukové potrubí, krycí plechy a spony.
- Zkontrolujte funkci a opotřebování bezpečnostních pásů.

### ***Minimálně jednou ročně:***

- Vyčistěte odvodňovací otvory v karoserii a dveřích.
- Promažte závěsy dveří a kapoty.
- Namažte západky a zámky dveří a kapoty.
- Promažte pryžové lemy dveří.
- Namažte gumové těsnění dveří.
- Zkontrolujte klimatizaci.
- Zkontrolujte a namažte táhla a ovládací prvky robotizované převodovky.
- Zkontrolujte akumulátor a svorky.
- Zkontrolujte výšku hladiny brzdové kapaliny.



## PLÁNOVANÁ ÚDRŽBA

Dodržujte normální plán údržby, pokud vozidlo obvykle provozujete v podmínkách, které nepatří mezi následující.

Pokud je některá z následujících podmínek splněna, dodržujte plán údržby při používání v náročných podmínkách.

- Opakované jízdy na krátké vzdálenosti méně než 8 km za běžné teploty nebo méně než 16 km za mrazu
- Jízdy nízkou rychlostí na dlouhé vzdálenosti
- Jízda na hrbolatých, prašných, bahnitých, neupravených, štěrkovaných cestách nebo cestách ošetřených posypovou solí
- Jízda v oblastech s častým ošetřováním vozovky solí nebo jinými korozivními materiály nebo při velmi nízkých teplotách
- Jízda ve velmi prašném prostředí
- Jízda ve velmi hustém provozu
- Opakovaná jízda do kopce, z kopce nebo na horských cestách
- Tažení přívěsu nebo používání karavanu nebo střešního nosiče
- Jízdy jako taxi, policejní, odtahové nebo užitkové vozidlo
- Jízdy rychlostí nad 130 km/h
- Častá jízda v koloně
- Použití motorového oleje, které se nedoporučuje (minerální typ, specifikace nižší třídy apod.)

*Pokud je vaše vozidlo provozováno ve výše uvedených podmínkách, měli byste provádět kontroly, výměny a doplňování častěji než je uvedeno v normálním plánu údržby. Po období nebo vzdálenosti uvedené v tabulce pokračujte ve sledování předepsaných intervalů údržby.*

## PLÁN BĚŽNÉ ÚDRŽBY

Následující položky údržby musí být prováděny, aby byla zaručena funkce systému řízení emisí a výkonnost motoru. V rámci zachování záruky si uchovávejte všechny účtenky související s údržbou vašeho vozu. Pokud je uveden počet ujetých kilometrů i časový údaj, provádí se údržba podle toho, co nastane dříve.

- \*1: Hladinu nebo únik motorového oleje kontrolujte každých 500 km nebo před odjezdem na dlouhou trasu.
- \*2: Tento plán údržby závisí na kvalitě paliva. Platí pouze pro případy použití předepsaného paliva <„EN590 nebo ekvivalent“>. Pokud specifikace motorové nafty nevyhovují EN590, musíte výměnu provádět podle plánu údržby pro provoz v náročných podmínkách.
- \*3: Pokud není doporučený olej k dispozici, vyměňte motorový olej a filtr motorového oleje po 20 000 km nebo 12 měsících.
- \*4: V případě provozu v náročných podmínkách vyměňte motorový olej a filtr motorového oleje každých 10 000 km nebo 6 měsíců u motoru MPI a motorový olej a filtr motorového oleje každých 7 500 km nebo 6 měsíců u motoru T-GDI.
- \*5: Hladinu motorového oleje byste měli pravidelně kontrolovat a udržovat na správné úrovni. Jízda bez dostatečného množství oleje může mít za následek takové poškození motoru, které není kryté zárukou.
- \*6: Tento plán údržby závisí na kvalitě paliva. Platí pouze pro případy použití předepsaného paliva <„EN590 nebo ekvivalent“>. Pokud specifikace motorové nafty nevyhovují EN590, musíte výměnu provádět častěji. Pokud se vyskytnou nějaké závažné problémy, jako například omezení proudu paliva, škubání, obtížné startování atp., vyměňte palivový filtr okamžitě, bez ohledu na plán údržby a poraďte se s autorizovaným opravcem HYUNDAI.
- \*7: Palivový filtr je považován za bezúdržbový, ale jeho pravidelná kontrola se doporučuje, protože tento plán údržby je závislý na kvalitě paliva. Pokud však nastanou nějaké problémy, jako například omezení proudu paliva, rázování, ztráta výkonu, obtížné startování atp., vyměňte palivový filtr okamžitě, bez ohledu na plán údržby a poraďte se s autorizovaným opravcem HYUNDAI.
- \*8: Olej manuální převodovky, olej mezinápravové převodovky a olej zadní nápravy byste měli vyměnit vždy, pokud došlo k jejich ponoření do vody.
- \*9: Zkontrolujte a v případě potřeby opravte nebo vyměňte. Zkontrolujte napínák a napínací kladku hnacího řemene, alternátor a řemenici, podle potřeby je opravte nebo vyměňte.
- \*10: Při doplňování chladicí kapaliny motoru použijte pouze deionizovanou vodu nebo měkkou vodu a nikdy nemíchejte tvrdou vodu do chladicí kapaliny, kterou bylo vozidlo vybaveno z výroby. Nesprávná koncentrace chladicí kapaliny může mít za následek chybnou funkci nebo poškození motoru.
- \*11: Všimněte si nadměrného hluku ventilů anebo vibrací motoru a seřídte, pokud je to nutné. Tuto operaci by měl provádět autorizovaný opravce vozů HYUNDAI.
- \*12: V případě potřeby vyvažte a zaměňte kola vozu.
- \*13: V případě potřeby výměna filtru každou prohlídku.
- \*14: Je-li vozidlo systémem vybaveno.
- \*15: Operace není započítána v časové normě prohlídky.

## Plán běžné údržby – zážehový motor (pro Evropu)

Číslo položky	POPIS ÚKONŮ ÚDRŽBY	Pozámka	Kilometry nebo čas v měsících, podle toho, co nastane dříve × 1 000 km Měsíce					
			20 <sub>km</sub>	40 <sub>km</sub>	60 <sub>km</sub>	80 <sub>km</sub>	100 <sub>km</sub>	120 <sub>km</sub>
			12 <sub>m</sub>	24 <sub>m</sub>	36 <sub>m</sub>	48 <sub>m</sub>	60 <sub>m</sub>	72 <sub>m</sub>
1	Kontrola testovacím zařízením GDS / kontrola akcí VIN v systému výrobce		I	I	I	I	I	I
2	Kontrola akumulátoru (včetně tisku protokolu)		I	I	I	I	I	I
4	Motorový olej a olejový filtr	<b>*1*4*5</b>	R	R	R	R	R	R
5	Hnací řemen alternátoru	<b>*9</b>	I	I	I	I	I	I
7	Palivový filtr	<b>*7</b>			R			R
9	Potrubi, hadice a spoje palivové soustavy				I			I
13	Systém odvětrávání par paliva, víčko a hrdlo palivové nádrže			I		I		I
14	Systém odvětrávání klikové skříně		I	I	I	I	I	I
15	Vložka vzduchového filtru	<b>*13</b>	I	R	I	R	I	R
16	Zapalovací svíčky				R			R
20	Vůle ventilů					I		
21	Škrťací klapka		I	I	I	I	I	I
24	Potrubi, hadice a spoje chladicí soustavy		I	I	I	I	I	I
25	Chladicí kapalina	<b>*10</b>		I	I	I	I	I
26	Olej manuální převodovky	<b>*8*14</b>			I			I
27	Olej AMT převodovky				I			I
30	Brzdové potrubí, hadice a spoje, podtlaková hadice		I	I	I	I	I	I
31	Brzdová kapalina, bod varu brzdové kapaliny		I	R	I	R	I	R
32	Přední brzdové obložení, třmeny a kotouče		I	I	I	I	I	I
33	Zadní brzdové obložení a kotouče		I	I	I	I	I	I
34	Parkovací brzda		I	I	I	I	I	I
35	Ložiska nábojů kol, promazání / vůle		I	I	I	I	I	I
36	Výfukové potrubí, tlumič výfuku a spoje		I	I	I	I	I	I
37	Šrouby a matice podvozku a karoserie		I	I	I	I	I	I

I: kontrola a v případě potřeby nastavení, úprava, čištění nebo výměna.

R: výměna

Číslo položky	POPIS ÚKONŮ ÚDRŽBY	Pozámka	Kilometry nebo čas v měsících, podle toho, co nastane dříve × 1 000 km Měsíce					
			20 <sub>km</sub>	40 <sub>km</sub>	60 <sub>km</sub>	80 <sub>km</sub>	100 <sub>km</sub>	120 <sub>km</sub>
			12 <sub>m</sub>	24 <sub>m</sub>	36 <sub>m</sub>	48 <sub>m</sub>	60 <sub>m</sub>	72 <sub>m</sub>
38	Převodka řízení, táhla, kulové čepy spodních ramen a manžety		I	I	I	I	I	I
40	Klouby a manžety poloos		I	I	I	I	I	I
43	Systém klimatizace	*14	I	I	I	I	I	I
44	Vzduchový filtr (klimatizace)	*14	R	R	R	R	R	R
45	Dezinfekce výparníku klimatizace	*14	D	D	D	D	D	D
50	Stav a tlak huštění pneumatik		I	I	I	I	I	I
51	Geometrie kol	*12	I		I		I	
52	Kalibrace snímače natočení volantu ESP	*14	I		I		I	
53	Bezpečnostní pásy, kotvy a zámky		I	I	I	I	I	I
54	Promazání zámků, závěsů, zámků přední kapoty a údržba antény		I	I	I	I	I	I
55	Směrová, obrysová, hlavní, brzdová, zpětná a mlhová světla		I	I	I	I	I	I
56	Ostřikovače, stěrače, lišty stěračů, mechanismus stěračů, údržba antény		I	I	I	I	I	I
57	Zkušební jízda		I	I	I	I	I	I
58	Stav karoserie – roční prohlídka karoserie (koroze, poškození)	*15	Kontrola podle záručních podmínek					
59	eCall (je-li ve výbavě)		Výměna baterie každý 3 roky					

I: Kontrola a v případě potřeby nastavení, úprava, čištění nebo výměna.

R: Výměna.

D: Doporušený úkon.

## Plán běžné údržby – zážehový motor T-GDI (pro Evropu)

Číslo položky	POPIS ÚKONŮ ÚDRŽBY	Pozámka	Kilometry nebo čas v měsících, podle toho, co nastane dříve								
			T-GDI								
			15 km 12 m	30 km 24 m	45 km 36 m	60 km 48 m	75 km 60 m	90 km 72 m	105 km 84 m	120 km 96 m	
1	Kontrola testovacím zařízením GDS / kontrola akcí VIN v systému výrobce		I	I	I	I	I	I	I	I	
2	Kontrola akumulátoru (včetně tisku protokolu)		I	I	I	I	I	I	I	I	
3	Kontrola regenerace GPF		I	I	I	I	I	I	I	I	
4	Motorový olej a olejový filtr	*1*4*5	R	R	R	R	R	R	R	R	
5	Hnací řemen alternátoru	*9	I	I	I	I	I	R	I	I	
7	Palivový filtr	*7				R				R	
9	Potrubí, hadice a spoje palivové soustavy				I			I			
13	Systém odvětrávání par paliva, víčko a hrdlo palivové nádrže			I		I		I		I	
14	Systém odvětrávání klikové skříně		I	I	I	I	I	I	I	I	
15	Vložka vzduchového filtru	*13	I	R	I	R	I	R	I	R	
16	Zapalovací svíčky						R				
21	Škrťací klapka		I	I	I	I	I	I	I	I	
24	Potrubí, hadice a spoje chladicí soustavy		I	I	I	I	I	I	I	I	
25	Chladicí kapalina	*10		I	I	I	I	I	I	I	
26	Olej manuální převodovky	*8*14				I				I	
30	Brzdové potrubí, hadice a spoje, podtlaková hadice		I	I	I	I	I	I	I	I	
31	Brzdová kapalina, bod varu brzdové kapaliny		I	R	I	R	I	R	I	R	
32	Přední brzdové obložení, třmeny a kotouče		I	I	I	I	I	I	I	I	
33	Zadní brzdové obložení a kotouče		I	I	I	I	I	I	I	I	
34	Parkovací brzda		I	I	I	I	I	I	I	I	
35	Ložiska nábojů kol, promazání / vůle		I	I	I	I	I	I	I	I	

I: Kontrola a v případě potřeby nastavení, úprava, čištění nebo výměna.

R: Výměna

Číslo položky	POPIS ÚKONŮ ÚDRŽBY	Pozámka	Kilometry nebo čas v měsících, podle toho, co nastane dříve								
			T-GDI								
			15 km 12 m	30 km 24 m	45 km 36 m	60 km 48 m	75 km 60 m	90 km 72 m	105 km 84 m	120 km 96 m	
36	Výfukové potrubí, tlumič výfuku a spoje		I	I	I	I	I	I	I	I	
37	Šrouby a matice podvozku a karoserie		I	I	I	I	I	I	I	I	
38	Převodka řízení, táhla, kulové čepy spodních ramen a manžety		I	I	I	I	I	I	I	I	
40	Klouby a manžety poloos		I	I	I	I	I	I	I	I	
43	Systém klimatizace	*14	I	I	I	I	I	I	I	I	
44	Vzduchový filtr (klimatizace)	*14	R	R	R	R	R	R	R	R	
45	Dezinfekce výparníku klimatizace	*14	D	D	D	D	D	D	D	D	
50	Stav a tlak huštění pneumatik		I	I	I	I	I	I	I	I	
51	Geometrie kol	*12	I		I		I		I		
52	Kalibrace snímače natočení volantu ESP	*14	I		I		I		I		
53	Bezpečnostní pásy, kotvy a zámky		I	I	I	I	I	I	I	I	
54	Promazání zámků, závěsů, zámků přední kapoty a údržba antény		I	I	I	I	I	I	I	I	
55	Směrová, obrysová, hlavní, brzdová, zpětná a mlhová světla		I	I	I	I	I	I	I	I	
56	Ostřikovače, stěrače, lišty stěračů, mechanismus stěračů, údržba anteny		I	I	I	I	I	I	I	I	
57	Zkušební jízda		I	I	I	I	I	I	I	I	
58	Stav karoserie – roční prohlídka karoserie a ošetření laku (koroze, poškození)	*15	Kontrola podle záručních podmínek								
59	eCall (je-li ve výbavě)		Výměna baterie každý 3 roky								

I: Kontrola a v případě potřeby nastavení, úprava, čištění nebo výměna.

R: Výměna.

D: Doporušený úkon.

## Plán údržby při používání v náročných podmínkách a za nízkého nájezdu – zážehový motor (pro Evropu)

U vozidel provozovaných zejména v náročných podmínkách a za nízkého nájezdu musejí být následující komponenty kontrolovány častěji.

Odpovídající intervaly najdete v této tabulce.

I: kontrola a v případě potřeby nastavení, úprava, čištění nebo výměna R: výměna.

Položka údržby		Údržba	Intervaly údržby	Provozní podmínky
Motorový olej a filtr motorového oleje	T-GDI	R	Každých 7 500 km nebo 6 měsíců	A, B, C, D, E, F, G, H, I, J, K
	MPI	R	Výměna každých 10 000 km nebo 6 měsíců	
Vzduchový filtr		R	Výměnu provádějte častěji v závislosti na podmínkách	C, E
Zapalovací svíčky		R	Výměnu provádějte častěji v závislosti na podmínkách	A, B, F, G, H, I, K
Hřeben řízení, táhla řízení a manžety		I	Kontrolu provádějte častěji v závislosti na podmínkách	C, D, E, F, G
Kulové čepy předního zavěšení kol		I	Kontrolu provádějte častěji v závislosti na podmínkách	C, D, E, F, G
Kotoučové brzdy, destičky, třmeny a kotouče		I	Kontrolu provádějte častěji v závislosti na podmínkách	C, D, E, G, H
Bubnové brzdy a obložení (je-li ve výbavě)		I	Kontrolu provádějte častěji v závislosti na podmínkách	C, D, E, G, H
Parkovací brzda		I	Kontrolu provádějte častěji v závislosti na podmínkách	C, D, G, H
Hnací hřídel a manžety		I	Kontrolu provádějte častěji v závislosti na podmínkách	C, D, E, F, G, H, I, K
Olej v manuální převodovce (je-li ve výbavě)		R	Každých 120 000 km	C, D, E, F, G, H, I, J
Olej v robotizované převodovce (je-li ve výbavě)		R	Každých 120 000 km	C, D, E, F, G, H, I, J
Vzduchový filtr klimatizace (je-li ve výbavě)		R	Výměnu provádějte častěji v závislosti na podmínkách	C, E

### Náročné provozní podmínky

- A: Opakované jízdy na krátkou vzdálenost do 8 km za normální teploty nebo do 16 km za chladného počasí
- B: Jízdy nízkou rychlostí na dlouhé vzdálenosti
- C: Jízdy na hrbolatých, prašných, bahnitých, neupravených, šterkovaných cestách nebo cestách ošetřených posypovou solí
- D: Jízdy v oblastech s častým ošetřováním vozovky solí nebo jinými korozivními materiály nebo při velmi nízkých teplotách

- E: Jízda ve velmi prašném prostředí
- F: Jízda ve velmi hustém provozu
- G: Opakovaná jízda do kopce, z kopce nebo na horských cestách
- H: Tažení přívěsu nebo používání karavanu nebo střešního nosiče
- I: Jízdy jako taxi, policejní, odtahové nebo užitkové vozidlo
- J: Jízdy rychlostí nad 130 km/h
- K: Jízdy s častým zastavováním a rozjížděním

# VYSVĚTLENÍ POLOŽEK PLÁNOVANÉ ÚDRŽBY

## Motorový olej a filtr

Motorový olej a filtr je třeba měnit v intervalech uvedených v plánu údržby. Pokud je vůz provozován v náročných podmínkách, je třeba olej a filtr měnit častěji.

## Hnací řemeny

Kontrolujte všechny hnací řemeny, zda nejsou prasklé, příliš opotřebené nebo znečištěné olejem. V případě nutnosti je vyměňte. U hnacích řemenů pravidelně kontrolujte napnutí a v případě potřeby jej upravte.



## POZOR

**Při kontrole bezpečnostního pásu umístěte spínač zapalování do polohy lock/off nebo ACC.**

## Palivový filtr (pro Evropu)

Toto vozidlo se zážehovým motorem je vybaveno palivovým filtrem pro celou dobu životnosti vozidla integrovaným do palivové nádrže. Pravidelná údržba ani výměna nejsou nutné. Kvalita používaného paliva však může mít vliv na frekvenci potřebné údržby. V případě problémů souvisejících s palivem, jako je omezení průtoku paliva, vynechávání, pokles výkonu, problémy se startováním apod., může být zapotřebí kontrola nebo výměna palivového filtru. Doporučujeme, aby kontrolu nebo výměnu palivového filtru provedl autorizovaný opravce HYUNDAI.

## Palivové potrubí, hadice a spoje

Zkontrolujte palivové potrubí, palivové hadice a spoje, zda jsou těsné a nejsou poškozené. Poškozené palivové potrubí, palivové hadice a spoje musejí být ihned opraveny autorizovaným opravcem HYUNDAI.

## Hadice pro odvod výparů a uzávěr plnicího hrdla palivové nádrže

Hadici odsávání palivových par a uzávěr plnicího hrdla palivové nádrže je nutné kontrolovat v intervalech uvedených v plánu údržby. Při výměně hadice a uzávěru dbejte na správné umístění nových komponentů.



### Podtlakové hadice odvětrání klikové skříně (je-li ve výbavě)

Zkontrolujte povrch hadic, zda na něm nejsou viditelné známky deformace teplem nebo mechanického poškození. Tvrdá a rozdrobená pryž, praskliny, zářezy, odřetí, či vyboulení znamenají zhoršení stavu. Zvýšenou pozornost věnujte těm částem hadic, které vedou poblíž zdrojů tepla, například kolem výfukového potrubí.

Zkontrolujte vedení hadic, aby nepřišly do styku s rozpálenými plochami, ostrými hranami nebo pohyblivými komponenty, které by je poškodily. Zkontrolujte všechny spojky hadic, jako páskové spony a fitinky, a zkontrolujte, zda jsou správně upevněny a zda kolem nich nedochází k netěsnostem. Pokud na hadici zjistíte známky poškození nebo stárnutí, vyměňte ji.

### Vzduchový filtr

Doporučujeme, aby výměnu vzduchového filtru provedl autorizovaný opravce HYUNDAI.

### Zapalovací svíčky (pro zážehový motor)

Při výměně svíček použijte nové svíčky o správném tepelném rozsahu.



### VÝSTRAHA

**Neodpojujte ani nekontrolujte zapalovací svíčky u horkého motoru. Mohli byste se popálit.**

### Chladicí systém

Zkontrolujte součásti chladicího systému, jako jsou chladič, nádržka chladicí kapaliny, hadice a jejich spoje, zda neprosakují nebo zda nejsou poškozené. Poškozené komponenty nechte vyměnit.

### Chladicí kapalina

Chladicí kapalinu je nutné měnit v intervalech předepsaných v plánu údržby.

### Olej v manuální převodovce (je-li ve výbavě)

Kontrolujte olej v manuální převodovce podle plánu údržby.

### Olej v robotizované převodovce (je-li ve výbavě)

Kontrolujte olej v robotizované převodovce podle plánu údržby.

### POZNÁMKA

**Při použití jiného než předepsaného oleje (i kdyby byl označený jako kompatibilní s originálním olejem) může dojít ke zhoršení kvality řazení a nakonec i k závadě převodovky.**

**Používejte výhradně předepsaný olej pro robotizovanou převodovku. (Viz „Doporučená maziva a objemy“ v kapitole 2.)**

### Brzdové hadice a potrubí

Vizuálně zkontrolujte, zda jsou hadice a potrubí správně instalovány, zda nejsou popraskané, zpuchřelé či jinak poškozené a zda někde nedochází k úniku. Veškeré zpuchřelé nebo poškozené komponenty nechte okamžitě vyměnit.

### Brzdová/spojková kapalina (je-li ve výbavě)

Kontrolujte výšku hladiny brzdové/spojkové kapaliny v nádržce brzdové kapaliny. Hladina by měla být mezi značkami „MIN“ (minimum) a „MAX“ (maximum) na boku nádržky. Používejte pouze hydraulickou brzdovou/spojkovou kapalinu vyhovující specifikaci DOT 3 nebo 4.

### Parkovací brzda

Zkontrolujte soustavu parkovací brzdy včetně páky parkovací brzdy a lanek.

### Zadní brzdové bubny a obložení (je-li ve výbavě)

Zkontrolujte bubny a obložení zadních brzd, zda nejsou poškrábané, opálené, zda neuniká kapalina, zda nezjistíte zlomené komponenty nebo jejich nadměrné opotřebení.

### Brzdové destičky, třmeny a kotouče

Zkontrolujte brzdové destičky, zda nejsou nadměrně opotřebené, kotouče z hlediska házení a opotřebení a třmeny z hlediska úniku kapaliny.

Další informace o kontrole brzdových destiček nebo limitu opotřebení obložení najdete na internetových stránkách společnosti Hyundai.

### Upevňovací šrouby zavěšení kol

Zkontrolujte spoje závěsu kol, zda nejsou uvolněné nebo poškozené. Dotáhněte je na předepsaný utahovací moment.

### Převodka řízení, táhla a manžety/kulový kloub spodního ramene

Zastavte vozidlo a vypněte motor. Zkontrolujte, zda volant nemá příliš velkou vůli.

Zkontrolujte řídicí tyče, zda nejsou prohnuté nebo poškozené. Zkontrolujte prachové manžety a kulové klouby, zda nejsou opotřebené, prasklé nebo poškozené. Poškozené komponenty nechte vyměnit.

### Hnací hřídele a manžety

Zkontrolujte hnací hřídele, manžety a spony, zda nejsou prasklé, opotřebené nebo poškozené. Poškozené komponenty vyměňte, v případě nutnosti vyměňte mazivo.

### Chladivo/kompresor klimatizace

Zkontrolujte potrubí a spoje klimatizace z hlediska těsnosti a poškození.

## MOTOROVÝ OLEJ

### Kontrola výšky hladiny motorového oleje

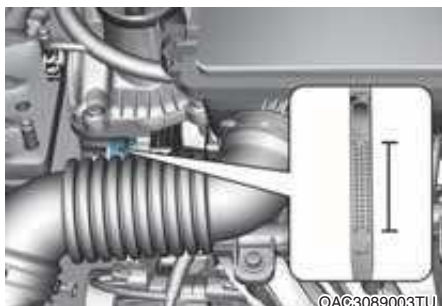

1. Ujistěte se, že vozidlo stojí na rovině.
2. Nastartujte motor a nechte jej běžet, dokud nedosáhne provozní teploty.
3. Vypněte motor a počkejte několik minut (přibližně 5 minut), až olej steče do olejové vany.
4. Vytáhněte měрку, očistěte ji a opět ji zcela zasuňte.



### VÝSTRAHA

#### Hadice chladiče

Při doplňování nebo kontrole motorového oleje dávejte velký pozor, abyste se nedotkli hadice chladiče, protože může být horká a mohla by vás popálit.

5. Opět měрку vytáhněte a zkontrolujte hladinu. Hladina by měla být mezi písmeny F a L.

### POZNÁMKA

- **Nepřepíňujte motor olejem. Může se tím poškodit motor.**
- **Při doplňování nebo výměně motorového oleje jej nerozlévejte okolo. Pokud motorový olej ukápně do motorového prostoru, okamžitě jej utřete.**
- **Měřku motorového oleje je nutné otírat čistou utěrkou. Nečistoty mohou způsobit poškození motoru.**

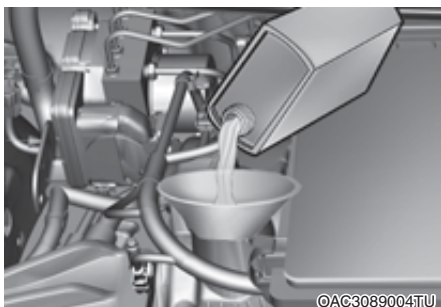

Pokud je v blízkosti písmene L nebo pod ním, doplňte dostatečné množství oleje až po písmeno F. Nepřepĺňujte.

**Používejte nálevku, abyste olejem nepolili součásti motoru.**

*Používejte pouze specifikovaný motorový olej. (Viz „Doporučená maziva a objemy“ v kapitole 2.)*

## Kontrola motorového oleje a filtru



Doporučujeme, aby výměnu motorového oleje a filtru provedl autorizovaný opravce HYUNDAI.

## VÝSTRAHA

Použitý motorový olej může při dlouhodobém kontaktu způsobit podráždění nebo rakovinu kůže. Použitý motorový olej obsahuje chemikálie, které laboratorním zvířatům způsobily rakovinu. Vždy si chraňte pokožku důkladným omytím mýdlem a teplou vodou co nejdříve po manipulaci s použitým olejem.

## Spotřeba motorového oleje

### **Funkce motorového oleje**

Základní funkcí motorového oleje je mazání a ochlazování vnitřního prostoru motoru.

### **Spotřeba motorového oleje**

Je zcela běžné, že při běžném provozu motor spotřebovává určité množství motorového oleje. Příčina spotřeby oleje za běžných okolností je následující:

- Motorový olej slouží k mazání pístů, pístních kroužků a válců. Při pohybu pístu ve válci směrem dolů zůstává na stěně válce tenký olejový film. Vysoký podtlak, vzniklý v průběhu činnosti motoru, nasává určité množství motorového oleje do spalovací komory. Tento olej spolu s určitým množstvím oleje ze stěny válce je v průběhu spalovacího procesu zapálen plyny o vysoké teplotě.
- Spotřeba motorového oleje značně závisí na jeho viskozitě a kvalitě, otáčkách motoru, provozních podmínkách a podobně. Spotřeba motorového oleje je oproti běžným jízdním podmínkám vyšší, jezdíte-li za ztížených podmínek, jako například vyššími rychlostmi nebo s častějším zrychlováním a zpomalováním.

## CHLADICÍ KAPALINA

Nádržka vysokotlakého chladicího systému je naplněna celoroční nemrznoucí chladicí kapalinou. Nádržka je naplněna ve výrobním závodě.

Obsah nemrznoucí směsi a koncentraci chladicí kapaliny kontrolujte minimálně jednou ročně, na začátku sezóny nebo před cestou do chladného pásma.

### POZNÁMKA

- **Když se motor přehřeje kvůli nízké hladině chladicí kapaliny, může při náhlém dolítí chladicí kapaliny popraskat. Aby nemohlo k poškození dojít, dolévejte chladicí kapalinu pomalu a po troškách.**
- **Nejezděte bez chladicí kapaliny. Může dojít k poruše vodního čerpadla, zadření motoru atd.**

### Kontrola výšky hladiny chladicí kapaliny



Zkontrolujte stav a spoje všech hadic chladicího systému a topení. Vyměňte všechny hadice, které jsou vyduťté nebo ve špatném stavu.

Hladina chladicí kapaliny by při studeném motoru měla být mezi písmeny F (maximum) a L (minimum) na boční stěně nádržky chladicí kapaliny.

Pokud je hladina chladicí kapaliny nízká, doplňte dostatečné množství destilované (deionizované) vody.

Zvedněte hladinu až k písmenu F (maximum), ale nepřepĺňujte. V případě nutnosti častého doplňování vám doporučujeme nechat tento systém zkontrolovat u autorizovaného opravce HYUNDAI.

### Doporučená chladicí kapalina motoru

- Při přidávání chladicí kapaliny použijte výhradně destilovanou (deionizovanou) vodu a nikdy do chladiva z výrobního závodu nepřimíchejte tvrdou vodu. Nesprávná chladicí směs může mít za následek vážnou poruchu nebo poškození motoru.
- Motor ve vašem vozidle obsahuje hliníkové součásti a musí být chráněn chladicí kapalinou na bázi etylenglykolu, aby nedocházelo ke korozi a zamrznutí.
- **NEPOUŽÍVEJTE** chladicí kapaliny na bázi alkoholu nebo metanolu ani je nemíchejte s předepsanou chladicí kapalinou.
- Nepoužívejte směs, která obsahuje více jak 60 % nebo méně než 35 % nemrznoucí kapaliny, protože by mohlo dojít ke snížení efektivity roztoku.

Různé poměry směsi, viz následující tabulka.

Okolní teplota	Poměry směsi (objemové)	
	Nemrznoucí kapalina	Voda
-15 °C	35	65
-25 °C	40	60
-35 °C	50	50
-45 °C	60	40

### **i** Informace

V případě pochybností ohledně správného poměru je nejsnazší smíchat 50 % vody a 50 % nemrznoucí směsi. Tato směs je vhodná pro většinu teplotních rozsahů -35°C a vyšší.



### **!** VÝSTRAHA

 Nikdy nesnímejte uzávěr chladiče nebo výpustnou zátku ve chvíli, kdy je motor a chladič horký. Horká chladicí kapalina a pára mohou uniknout pod tlakem a způsobit vážné zranění.

Vypněte motor a počkejte, dokud nevychladne. Buďte zvláště opatrní při odšroubovávání uzávěru chladiče. Omotejte okolo něj tlustý ručník a pomalu jím otáčejte doleva do prvního dorazu. Při uvolňování tlaku chladicího systému si stoupněte dál. Pokud jste si jistí, že veškerý tlak již unikl, stiskněte uzávěr pomocí tlustého ručníku a pokračujte v otáčení doleva, abyste jej odšroubovali.

### **!** VÝSTRAHA

 Elektromotor pro ventilátor chlazení může pokračovat v chodu nebo se spustit u vypnutého motoru a způsobit vážné zranění.

Udržujte ruce, oblečení a nářadí v bezpečné vzdálenosti od rotujících lamel ventilátoru chlazení.

## Výměna chladicí kapaliny motoru

Doporučujeme, aby výměnu chladicí kapaliny provedl autorizovaný opravce HYUNDAI.

### POZNÁMKA

Aby se nepoškodily součásti motoru, dejte kolem víčka chladiče silnou utěrku, aby chladicí kapalina nepřetekla do součástí motoru, například do alternátoru.



### VÝSTRAHA

Do nádržky kapaliny do ostřikovačů nepoužívejte chladicí kapalinu motoru ani nemrznoucí kapalinu.

Chladicí kapalina motoru může výrazně zhoršit výhled při rozstříknutí na čelní okno a může mít za následek ztrátu kontroly nad vozidlem nebo poškození laku a ozdobných prvků karoserie.

## BRZDOVÁ/SPOJKOVÁ KAPALINA (JE-LI VE VÝBAVĚ)

### Kontrola výšky hladiny brzdové/spojkové kapaliny



Kontrolujte hladinu brzdové kapaliny v nádržce pravidelně. Hladina kapaliny by měla být mezi značkami MIN a MAX na boku nádržky.

Před odstraněním uzávěru ky a doplněním brzdové/spojkové kapaliny důkladně očistěte okolí uzávěru nádržky, abyste předešli kontaminaci brzdové/spojkové kapaliny.

Pokud je hladina nízká, doplňte kapalinu po úroveň MAX. Hladina s ujetými kilometry postupně klesá. To je běžný stav spojený s opotřebením brzdového obložení.

Pokud je hladina mimořádně nízká, doporučujeme vám nechat tento systém zkontrolovat u autorizovaného opravce HYUNDAI.

#### **i** Informace

Používejte pouze předepsanou brzdovou/spojkovou kapalinu. Viz: „Doporučená maziva a objemy“ v kapitole 2.

#### **i** Informace

Před sejmutím uzávěru plnicího otvoru brzdové/spojkové kapaliny si přečtěte varování na uzávěru.

#### **i** Informace

Před demontáží víčko očistěte. Používejte pouze brzdovou/spojkovou kapalinu DOT4 z neprodyšně uzavřené nádoby.

#### **!** VÝSTRAHA

Je-li nutno často dolévat brzdovou resp. spojkovou kapalinu, může to značit únik v systému brzd resp. spojky. Doporučujeme vám nechat vozidlo zkontrolovat u autorizovaného opravce HYUNDAI.





## VÝSTRAHA

Nedovoďte, aby se brzdová/spojková kapalina dostala do kontaktu s vašimi očima. Jestliže se brzdová/spojková kapalina dostane do kontaktu s očima, vyplachujte oči nejméně 15 minut čistou vodou a ihned vyhledejte lékařskou pomoc.

### POZNÁMKA

- Zabraňte, aby brzdová/spojková kapalina přišla do kontaktu s lakem vozidla, který by se mohl poškodit.
- Brzdová/spojková kapalina, která byla po delší dobu vystavena působení vzduchu, by se neměla používat, protože nelze zaručit její kvalitu. Měla by být správně zlikvidována.
- Nedolévejte nesprávný druh kapaliny. Pár kapek minerálního oleje, například motorový olej, ve vašem brzdovém/spojkovém systému může poškodit součásti systému.

## KAPALINA DO OSTŘIKOVAČŮ

### Kontrola výšky hladiny kapaliny do ostřikovačů



Zkontrolujte výšku hladiny kapaliny do ostřikovačů a v případě potřeby ji doplňte. Pokud není k dispozici kapalina do ostřikovačů, můžete použít obyčejnou vodu. Nicméně v chladném počasí používejte nemrznoucí kapalinu, abyste předešli zamrznutí.



### VÝSTRAHA

Za účelem zabránění vážnému nebo smrtelnému zranění dodržujte při používání kapaliny do ostřikovačů následující bezpečnostní opatření:

- Do nádržky kapaliny do ostřikovačů nepoužívejte chladicí kapalinu motoru ani nemrznoucí kapalinu. Chladicí kapalina motoru může výrazně zhoršit výhled při rozprášení na čelní okno a může mít za následek ztrátu kontroly nad vozidlem a následnou nehodu nebo poškození laku a ozdobných dílů karosérie.
- Zabraňte kontaktu jisker nebo plamenů s kapalinou do ostřikovačů nebo nádržkou kapaliny do ostřikovačů. Kapalina do ostřikovačů může obsahovat alkohol a může být hořlavá.
- Kapalinu do ostřikovačů nepijte a zabraňte jejímu kontaktu s pokožkou. Kapalina do ostřikovačů je pro lidi a zvířata jedovatá.
- Kapalinu do ostřikovačů uchovávejte mimo dosah dětí a zvířat.

## PARKOVACÍ BRZDA

### Kontrola parkovací brzdy



Zkontrolujte zdvih parkovací brzdy spočítáním počtu „cvaknutí“ při plném zatažení z uvolněné polohy.

Také samotná parkovací brzda by měla bezpečně udržet vozidlo na poměrně strmém svahu. Pokud je zdvih menší nebo větší než specifikovaný, doporučujeme vám nechat provést kontrolou u autorizovaného opravce HYUNDAI.

**Zdvih: 5–7 „cvaknutí“ při síle 20 kg (196 N).**

## VZDUCHOVÝ FILTR

### Výměna filtru

#### Typ A

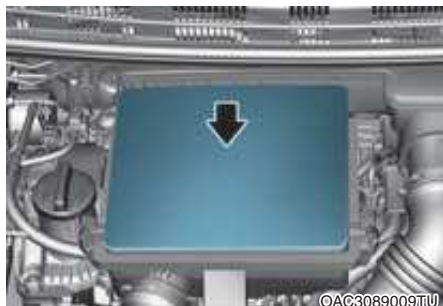

Vzduchový filtr lze za účelem kontroly čistit tlakovým vzduchem.

Filtr se nepokoušejte mýt nebo oplachovat, došlo by k jeho poškození.

Pokud je filtr znečištěný, je nutné ho vyměnit.



1. Sejmutím spon otevřete kryt filtru.
2. Vyjměte použitý filtr a otřete vnitřní část vzduchového filtru pečlivě tak, aby na krytu nezůstaly nečistoty.
3. Čistýma rukama vyměňte nový filtr a zajistěte, aby nebylo odstraněno gumové těsnění.
4. Zpětnou instalaci proveďte v opačném pořadí než demontáž.



5. Výčňelky na filtru by měly směřovat buď na levou nebo na pravou stranu horní strany vzduchového filtru. V případě nesprávného vložení s výčňelky směrem dolů může být opětovné smontování obtížné.

### **i** Informace

Pokud je vozidlo provozováno v extrémně prašném prostředí a písku, měňte vložku filtru častěji než obvyklé doporučené intervaly (viz „Údržba v náročných podmínkách“ v této kapitole).

### **Typ B**



Vzduchový filtr lze za účelem kontroly čistit tlakovým vzduchem.

Filtr se nepokoušejte mýt nebo oplachovat, došlo by k jeho poškození.

Pokud je filtr znečištěný, je nutné ho vyměnit.

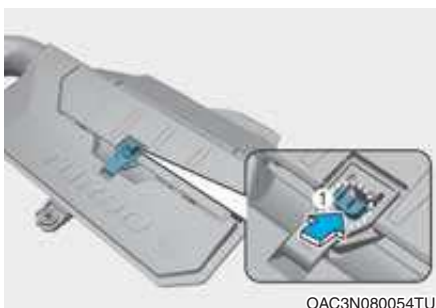

1. Zatlačte na tlačítko otevření ve směru šipky (1).

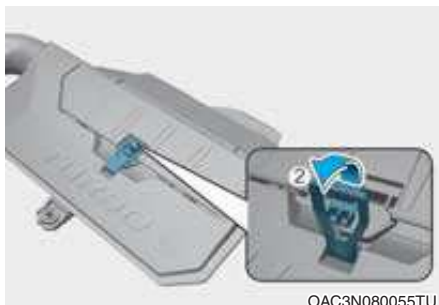

OAC3N080055TU

- Otevřete kryt vzduchového filtru nadzvednutím západky (2) ve směru šipky.

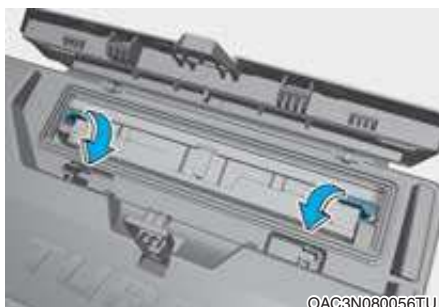

OAC3N080056TU

- Páčku zatlačte dolů do polohy „UNLOCK“.
- Vyjměte použitý filtr a otřete vnitřní část vzduchového filtru pečlivě tak, abyste z krytu odstranili nečistoty.
- Čistýma rukama vložte nový filtr a zajistěte, aby nebylo odstraněno gumové těsnění.

#### POZNÁMKA

- Nejezděte bez namontovaného vzduchového filtru. Výsledkem by bylo přílišné opotřebení motoru.
- Při demontáži vzduchového filtru dávejte pozor, aby se do vzduchového potrubí nedostal prach nebo nečistoty, protože by to mohlo mít za následek jeho poškození.
- Používejte originální náhradní díly HYUNDAI. Při použití neoriginálních dílů se může poškodit motor.

## VZDUCHOVÝ FILTR KLIMATIZACE

### Kontrola filtru

Filtr klimatizace je nutné měnit dle plánu údržby. Pokud je vozidlo po delší dobu provozováno v silně znečištěných městech nebo po prašných nebezpečných silnicích, měl by být kontrolován častěji a měněn dříve. Při výměně vzduchového filtru klimatizace postupujte níže uvedeným způsobem a dbejte na to, abyste nepoškodili jiné komponenty.

Vyměňte filtr v souladu s plánem údržby.

### Výměna filtru



1. Otevřete schránku před spolujezdcem.



2. Zatlačte na obě strany schránky před spolujezdcem, viz ilustrace. Závlačky držící schránku před spolujezdcem se uvolní a skříňka může volně viset.



3. Demontujte kryt filtru klimatizace.

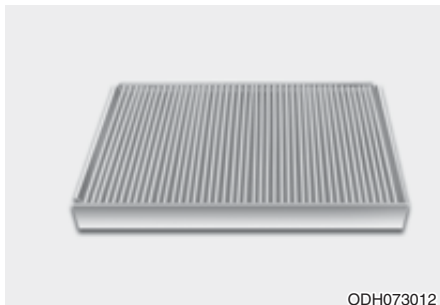

ODH073012

4. Vyměňte vzduchový filtr klimatizace.
5. Zpětnou instalaci proveďte v opačném pořadí než demontáž.

**POZNÁMKA**

**Vložte nový vzduchový filtr klimatizace podle šipky (↓) směrem dolů, jinak může být hlučný a jeho účinnost se může snižovat.**

## STÍRÁTKA STĚRAČŮ

### Kontrola stírátek

Znečištění čelního okna nebo stírátek stěračů cizími látkami může snížit efektivitu stěračů čelního okna.

Běžnými zdroji znečištění jsou hmyz, míza ze stromů a ošetření horkým voskem, který používají některé komerční myčky vozidel. Pokud stíratka nestírájí správně, očistěte okno i stíratka vhodným čisticím prostředkem nebo jemným rozpouštědlem a důkladně je opláchněte čistou vodou.

### POZNÁMKA

Za účelem zabránění poškození stírátek, ramen stěračů a dalších součástí:

- Nepoužívejte na ně nebo v jejich blízkosti benzin, petrolej, ředidlo nebo jiná rozpouštědla.
- Nepokoušejte se pohybovat stěrači rukou.
- Nepoužívejte nespecifikovaná stíratka.

### **i** Informace

Komerční horké vosky používané v automatických myčkách vozidel obvykle znesnadňují čištění čelního okna.

### **i** Informace

Stíratka stěračů představují spotřební materiál.

Normální opotřebení stíratek stěračů nekryje záruka vozidla.

### Výměna stírátek

Pokud stěrače již nestírají odpovídajícím způsobem, stíratka mohou být opotřebovaná nebo popraskaná a potřebují vyměnit.

### **⚠** POZOR

**Nedovolte, aby rameno stěrače dopadlo na čelní okno, mohlo by dojít k odštípnutí nebo prasknutí skla.**

### Stíratko stěrače čelního okna

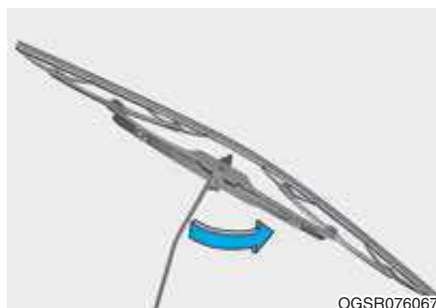

OGSR076067



OGSR076066

1. Zvedněte svorku stírátko stěrače. Poté zvedněte stíratko stěrače.
2. Tlačte na zámek (1) a stáhněte stíratko dolů (2).





OGSR076068

3. Sejměte stírátko z ramene stěrače.
4. Novou sestavu stírátko nainstalujte v opačném pořadí než demontáž.
5. Rameno stěrače vraťte na čelní okno.

### **Stírátko stěrače zadního okna (je-li ve výbavě)**



©LMB073023

1. Zvedněte rameno stěrače a otočte sestavu stírátko (1).
2. Vytáhněte sestavu stírátko.



©LMB073024

3. Nainstalujte nové stírátko zasunutím středové části do otvoru v rameni stěrače, dokud se nezajistí.
4. Mírným tahem zkontrolujte zajištění stírátko.

Abyste předešli poškození ramen stěračů nebo jejich součástí, doporučujeme nechat stírátko vyměnit u autorizovaného opravce HYUNDAI.

## AKUMULÁTOR

### Nejlepší servis akumulátoru



- Akumulátor musí být řádně upevněn.
- Akumulátor musí být dokonale čistý a suchý.
- Póly a svorky musí být čisté, utažené a ošetřené vazelinou nebo mazivem na svorky.
- Otřete okamžitě veškerý vylitý elektrolyt z akumulátoru roztokem vody a jedlé sody.
- Pokud vozidlo není delší dobu používáno, odpojte kabely od akumulátoru.

### **i** Informace

– Pro akumulátory se značkami UPPER a LOWER

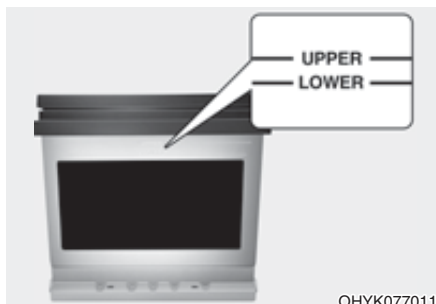

Je-li vozidlo vybaveno akumulátorem s bočními značkami LOWER (MIN) a UPPER (MAX), je třeba kontrolovat hladinu elektrolytu.

Hladina elektrolytu by měla být mezi značkami LOWER (MIN) a UPPER (MAX). Pokud je hladina elektrolytu nízká, doplňte destilovanou (nebo demineralizovanou) vodu. (Nikdy nedoplňujte kyselinu sírovou nebo jiný elektrolyt).

Buďte opatrní, abyste destilovanou (nebo demineralizovanou) vodu nevylili na povrch akumulátoru nebo jiné okolní komponenty.

Články akumulátoru nepřeplyňujte.

Jinak hrozí koroze akumulátoru nebo jiných komponentů. Nakonec řádně utáhněte uzávěry článků. Nicméně vám doporučujeme, abyste se s údržbou akumulátoru obrátili na autorizovaného opravce HYUNDAI.

## VÝSTRAHA

Aby nedošlo k **ZÁVAŽNÉMU** nebo **SMRTELNÉMU ZRANĚNÍ** vás či přihlízejících osob, vždy dodržujte při práci nedaleko akumulátoru nebo jeho přenášení následující pokyny:



Při práci s akumulátorem si pozorně přečtete a dodržujte související informace.



Používejte bezpečnostní brýle, určené k ochraně zraku před zásahem kyselinou.



Nepřibližujte se k akumulátoru s otevřeným ohněm, zdroji jiskření nebo doutnajícími předměty.



Vodík, který je vysoce vznětlivý, se stále nachází v člancích akumulátoru a při zapálení může explodovat.



Akumulátor obsahuje kyselinu sírovou, která je vysoce žíravá. Nedovolte, aby se kyselina dostala do kontaktu s vašimi očima, kůží nebo oblečením.

Pokud vaše oči zasáhne kyselina, vyplachujte je čistou vodou po dobu minimálně 15 minut a ihned vyhledejte lékaře. Jestliže kyselina zasáhne vaši kůži, pečlivě zasaženou oblast omyjte. Pokud cítíte bolest nebo máte pocit popálení, ihned vyhledejte lékaře.

- Pokud zvedáte akumulátor v plastovém pouzdře, zvýšený tlak na pouzdro může zapříčinit únik kyseliny z akumulátoru. Akumulátor zvedejte za držák nebo na opačných rozích.
- Nepokoušejte se nastartovat vozidlo se zmrzlým akumulátorem pomocí startovacích kabelů.
- NIKDY se nepokoušejte se nabíjet akumulátor, jestliže jsou k němu připojeny kabely z vozidla.
- Systém elektrického zapalování pracuje s vysokým napětím. NIKDY se nedotýkejte těchto součástí, když běží motor nebo je tlačítko start/stop motoru v poloze ON.
- Nedovolte, aby se kladný (+) a záporný (-) kabel vzájemně dotýkaly. Může vznikat jiskření.
- Když se pokusíte pomocí startovacích kabelů nastartovat s vybitým nebo zmrzlým akumulátorem, může dojít k jeho roztržení nebo výbuchu.
- Únik elektrolytu akumulátoru z důvodů opakovaného projíždění ostrých zatáček (např. na okružích) může způsobit bezpečnostní problém. Vyhněte se opakovanému projíždění ostrých zatáček.

### POZNÁMKA

Pokud připojíte k akumulátoru neschválená elektronická zařízení, může dojít k jeho vybití. Nikdy nepoužívejte neschválená zařízení.

## Štítek s údaji o kapacitě akumulátoru



✳ Skutečný štítek na akumulátoru ve vozidle se může od obrázku lišit.

1. AGM50L-DIN: název modelu akumulátoru HYUNDAI
2. 12 V: jmenovité napětí
3. 50 Ah (20HR): jmenovitá kapacita (v ampérhodinách)
4. RC 80: jmenovitá rezervní kapacita (v minutách)
5. CCA 560A: zkušební proud za studena v ampérech podle SAE/EN

## Nabíjení akumulátoru

Vaše vozidlo je vybaveno bezúdržbovým akumulátorem na bázi vápničku.

- Pokud dojde k vybití akumulátoru během krátké doby (protože například světlomety nebo osvětlení interiéru byly ponechány zapnuté, když se vozidlo nepoužívalo), dobíjejte jej pomalu (přerušovaným proudem) po dobu 10 hodin.
- Pokud se akumulátor postupně vybití z důvodu vysokého proudového zatížení při používání vozidla, dobíjejte jej proudem 20–30 A po dobu dvou hodin.

## VÝSTRAHA

Při dobíjení akumulátoru dodržujte následující pokyny:

- Před údržbou nebo dobíjením akumulátoru vypněte veškeré příslušenství a vypněte motor.
- Nedovoďte, aby se v blízkosti akumulátoru vyskytovaly cigarety, jiskření nebo otevřený oheň.
- Při kontrole během dobíjení použijte ochranné brýle.
- Akumulátor musí být demontován z vozidla a umístěn v dobře větraném prostoru.
- Během nabíjení akumulátor sledujte a přerušte nabíjení nebo snižte hodnotu nabíjecího proudu, pokud se články akumulátoru začnou prudce vařit (vývin plynu), nebo pokud teplota elektrolytu v některém z článků překročí 49 °C.
- Při odpojování akumulátoru musí být záporný kabel k akumulátoru odpojen jako první a připojen jako poslední.
- Nabíječku odpojte v následujícím pořadí.
  1. Vypněte hlavní vypínač nabíječky.
  2. Odpojte zápornou svorku od záporného pólu akumulátoru.
  3. Odpojte kladnou svorku od kladného pólu akumulátoru.

**POZNÁMKA**

**Akumulátor AGM (je-li ve výbavě)**

- Akumulátory typu AGM (Absorbent Glass Matt) jsou bezúdržbové a doporučujeme svěřit jejich servis autorizovanému opravci HYUNDAI. Pro nabíjení vašeho akumulátoru AGM používejte pouze plně automatické nabíječky akumulátorů, které jsou speciálně vyvinuty pro akumulátory AGM.
- V případě výměny akumulátoru AGM používejte pouze originální náhradní díly od autorizovaného opravce HYUNDAI.
- Neotevírejte ani neodstraňujte víčko v horní části akumulátoru. Mohlo by dojít k úniku vnitřního elektrolytu, což by mohlo mít za následek vážné zranění.

**Při startování z cizího zdroje (startovacími kabely)**

Po nastartování z cizího zdroje jeďte s vozidlem před jeho vypnutím nejméně 30 minut nebo jej nechte běžet na volnoběh nejméně na 60 minut. Pokud vozidlo vypnete, než se akumulátor řádně nabije, vozidlo nemusí následně nastartovat. Postup startování z cizího zdroje viz „Startování z cizího zdroje“ v kapitole 7.

**i Informace**



Nevhodně likvidovaný akumulátor může být škodlivý pro životní prostředí a lidské zdraví. Zlikvidujte akumulátor v souladu s místními předpisy a normami.

**Opětovná nastavení součástí vozidla**

Po nabití nebo odpojení akumulátoru by měla být provedena opětovná nastavení.

- Automatické elektrické zavírání/otvírání okna (viz kapitola 3)
- Palubní počítač (viz kapitola 4)
- Klimatizace (viz kapitola 5)

## PNEUMATIKY A KOLA

### VÝSTRAHA

V důsledku defektu pneumatiky může dojít ke ztrátě kontroly nad vozidlem a k nehodě. Aby nemohlo dojít k **VÁŽNÉMU** nebo **SMRTELNÉMU ZRANĚNÍ**, dodržujte následující opatření:

- Každý měsíc kontrolujte pneumatiky na správný tlak vzduchu, opotřebení a poškození.
- Doporučené tlaky vzduchu ve studených pneumatikách pro vaše vozidlo najdete v této příručce a na štítku s informacemi o pneumatikách na prostředním sloupku na straně řidiče. K měření tlaku vzduchu v pneumatikách vždy používejte kvalitní manometr. Přehuštěné nebo podhuštěné pneumatiky se opotřebovávají nerovnoměrně a špatně se ovládají.
- Současně s kontrolou tlaku vzduchu v pneumatikách vždy také kontrolujte tlak vzduchu v pneumatice rezervního kola.
- Opotřebované, nerovnoměrně opotřebované nebo poškozené pneumatiky vyměňte. Při jízdě na pneumatikách se sjetým vzorkem může být snížena účinnost brzd, ovladatelnost řízení nebo trakce.
- Pneumatiky **VŽDY** nahradte pneumatikami se stejnými rozměry, jaké měly pneumatiky dodané s tímto vozidlem. V důsledku použití pneumatik jiných než doporučených rozměrů by se mohly změnit charakteristiky ovládání vozidla, zhoršit řízení vozidla nebo být negativně ovlivněn protiblokovací systém brzd (ABS) vašeho vozidla, což by mohlo vést k vážné nehodě.

### Péče o pneumatiky

Za účelem správné údržby, bezpečnosti a minimální spotřeby paliva musíte vždy udržovat v pneumatikách doporučený tlak vzduchu a dodržovat limity zatížení a jeho rozložení doporučené pro vaše vozidlo.

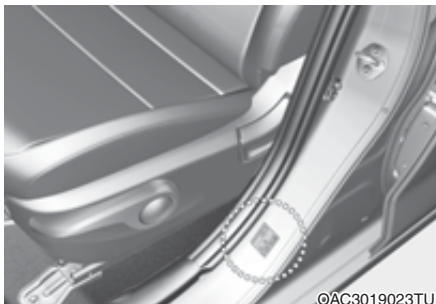

Všechny technické údaje (rozměry a tlaky vzduchu) je možné najít na štítku umístěném na středovém sloupku na straně řidiče.

## Doporučené tlaky vzduchu ve studených pneumatikách

Tlaky vzduchu ve všech pneumatikách (včetně náhradního kola) by měly být kontrolovány, když jsou pneumatiky studené. „Studené“ jsou pneumatiky tehdy, když vozidlo nebylo v pohybu minimálně tři hodiny nebo ujelo méně než 1,6 km.

Zahřáté pneumatiky normálně překračují doporučený tlak vzduchu ve studených pneumatikách o 28 až 41 kPa. Nesnižujte tlak vzduchu v zahřátých pneumatikách, protože potom by byly pneumatiky podhuštěné. Doporučený tlak vzduchu v pneumatikách viz „Pneumatiky a kola“ v kapitole 2.



## VÝSTRAHA

**Doporučené tlaky vzduchu v pneumatikách je nutné dodržovat za účelem nejlepší možné jízdy, ovládnání vozidla a minimálního opotřebování pneumatik.**

**Přehuštění nebo podhuštění může zkrátit životnost pneumatiky, negativně ovlivnit řízení vozidla a způsobit náhlý defekt pneumatiky, což může vést ke ztrátě kontroly nad vozidlem a k nehodě.**

**Značné podhuštění může vést k velkému hromadění tepla, úniku vzduchu, oddělení běhounu nebo jiným defektům pneumatiky s následnou ztrátou kontroly nad vozidlem a nehodou. Toto nebezpečí je mnohem vyšší v horkém počasí a při jízdě vysokou rychlostí po delší dobu.**

## POZNÁMKA

- **Podhuštění pneumatik má také za následek nadměrné opotřebení, zhoršené řízení a vyšší spotřebu paliva. Také je možná deformace ráfku. Udržujte správný tlak vzduchu v pneumatikách. Pokud musíte pneumatiku často hustit, doporučujeme vám nechat systém zkontrolovat u autorizovaného opravce HYUNDAI.**
- **Pokud je tlak vzduchu v pneumatikách příliš vysoký, jízda je tvrdá, běhoun se opotřebovává na svém středu a je větší pravděpodobnost, že dojde k defektu na nerovnosti na vozovce.**

## Kontrola tlaku vzduchu v pneumatikách

Pneumatiky včetně rezervního kola kontrolujte jednou měsíčně nebo častěji.

### Postup při kontrole

Pro kontrolu tlaku vzduchu v pneumatice používejte kvalitní manometr. Pouhým pohledem není možné určit správné nahuštění pneumatik. Radiální pneumatiky mohou vypadat správně nahuštěné, i když jsou podhuštěné.

Odšroubujte krytku z ventilku pneumatiky. Zatlačte manometr rádně na ventilku za účelem změření tlaku vzduchu. Pokud tlak vzduchu ve studené pneumatice odpovídá doporučenému tlaku pro pneumatiku a informačnímu štítku o zatížení, není nutná další činnost. Pokud je tlak vzduchu nízký, zvyšujte tlak vzduchu, dokud neodpovídá doporučené hodnotě. Nezapomeňte na ventilku našroubovat zpět čepičku. Bez čepiček by do ventilků pronikal prach nebo vlhkost, což by mělo za následek únik tlaku. Pokud jste čepičku ztratili, nasadte co nejdříve novou.

Pokud dojde k přehušnění, snižte tlak zatlačením na kovový trn uprostřed ventilku pneumatiky. Znovu zkontrolujte tlak vzduchu pomocí manometru. Ujistěte se, že jste na ventilek instalovali zpět krytku. Bez čepiček by do ventilků pronikal prach nebo vlhkost, což by mělo za následek únik tlaku. Pokud jste čepičku ztratili, nasadte co nejdřív novou.

## Záměna kol

Za účelem rovnoměrného opotřebování běhounu pneumatiky HYUNDAI doporučuje záměnu kol každých 12 000 km nebo dříve, pokud dochází k nesouměrnému opotřebování.

Při záměně zkontrolujte správné vyvážení kol.

Při záměně zkontrolujte nerovnoměrné opotřebování a poškození. Abnormální opotřebování je obvykle důsledkem nesprávného tlaku v pneumatikách, nesprávné geometrie, nesprávného vyvážení kol, prudkého brzdění nebo prudkého zatáčení. Hledejte boule nebo vydutí na běhounu nebo bocích pneumatiky. Vyměňte pneumatiku, pokud najdete něco z výše uvedeného. Vyměňte pneumatiku, pokud je vidět kord nebo tkanina. Po záměně upravte tlak vzduchu v předních a zadních pneumatikách podle specifikace a zkontrolujte dotažení matic kol (správný utahovací moment činí 107–127 Nm).

- S plnohodnotným rezervním kolem (je-li ve výbavě)

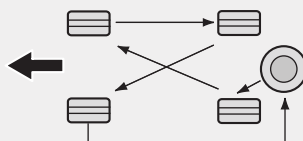

CBGQ0706

- Bez rezervního kola

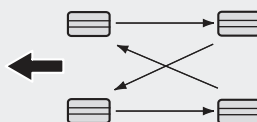

CBGQ0707

- Směrové pneumatiky (pokud jsou ve výbavě)

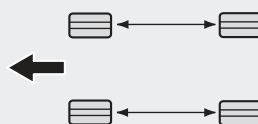

CBGQ0707A

Destičky kotoučových brzd by měly být kontrolovány z hlediska opotřebování při každé záměně kol.



## **i** Informace

Vnější a vnitřní stany nesymetrické pneumatiky lze rozeznat. Při montáži nesymetrické pneumatiky se ujistěte, že stranu označenou jako vnější montujete vně. Pokud by byla vně namontována strana označená jako vnitřní, mělo by to negativní vliv na výkon vozidla.

## **!** VÝSTRAHA

- Při záměně kol nepoužívejte kompaktní rezervní kolo.
- Za žádných okolností nepoužívejte zároveň radiální a diagonální pneumatiky. Mohou se změnit charakteristiky řízení vozidla s následnou ztrátou kontroly nad vozidlem a nehodou.

## Geometrie a vyvážení kol

Geometrie a vyvážení kol na vašem vozidle byly pečlivě provedeny ve výrobním závodě za účelem dosažení nejdelší životnosti a nejlepší možné celkové výkonnosti.

Ve většině případů nebudete muset nastavovat geometrii kol znovu. Nicméně pokud zaznamenáte neobvyklé opotřebování pneumatik nebo se vaše vozidlo stáčí k jedné straně, musí být znovu provedeno seřízení geometrie kol.

Pokud během jízdy po hladké vozovce zaznamenáte vibrace vozidla, vaše kola bude nutné znovu vyvážit.

## **POZNÁMKA**

**Nesprávná závaží na kolech mohou mít za následek poškození hliníkových kol na všem vozidle. Používejte na kola pouze schválená závaží.**

## Výměna pneumatik

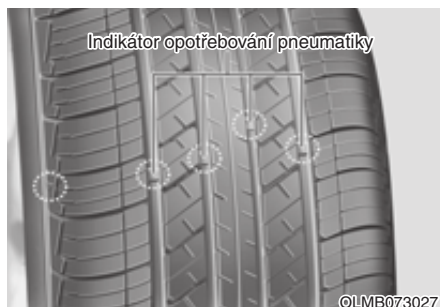

Pokud je pneumatika rovnoměrně opotřebována, indikátor opotřebení pneumatiky se objeví ve formě souvislého pásu napříč vzorkem. Upozorňuje na to, že na běhounu zbývá méně než 1,6 mm vzorku. Pokud k tomu dojde, pneumatiku vyměňte.

Před výměnou pneumatiky nečekejte, až se pás objeví na celém běhounu.



## VÝSTRAHA

Dodržováním následujících zásad snížíte riziko **VÁŽNÉHO** nebo **SMRTELNÉHO ZRANĚNÍ**:

- **Opotřebované, nerovnoměrně opotřebované nebo poškozené pneumatiky vyměňte.** Při jízdě na pneumatikách se sjetým vzorkem může být snížena účinnost brzd, ovladatelnost řízení a přilnavost.
- **Pneumatiky VŽDY nahradte pneumatikami se stejnými rozměry, jaké měly pneumatiky dodané s tímto vozidlem.** V důsledku použití pneumatik jiných než doporučených rozměrů by se mohly změnit charakteristiky ovládání vozidla, zhoršit řízení vozidla nebo být negativně ovlivněn protiblokovací systém brzd (ABS) vašeho vozidla, což by mohlo vést k vážné nehodě.
- **Při výměně pneumatik (nebo kol) se doporučuje měnit obě přední nebo zadní pneumatiky (nebo kola) jako pár.** Výměna pouze jediné pneumatiky může závažně ovlivnit ovladatelnost vozidla.
- **Pneumatiky stárnou, i když se nepoužívají.** Bez ohledu na hloubku vzorku **HYUNDAI** doporučuje, abyste pneumatiky obecně vyměnili po šesti (6) letech normálního provozu.
- **Zahřívání v důsledku horkého podnebí nebo častých jízd s velkým zatížením může proces stárnutí urychlit.** Při nedodržení tohoto varování může dojít k náhlému defektu pneumatiky s následnou ztrátou kontroly nad vozidlem a nehodou.

## ***Výměna pneumatiky kompaktního náhradního kola (je-li ve výbavě)***

Kompaktní náhradní pneumatika má kratší životnost během ujeté než plnohodnotná pneumatika. Vyměňte ji, když je vidět indikátor opotřebování na pneumatice. Nová pneumatika kompaktního náhradního kola musí mít stejný rozměr a vzorek jako původní a musí být namontována na stejném ráfku. Pneumatika kompaktního náhradního kola není určena k montáži na ráfek standardních rozměrů a plnohodnotná pneumatika není určena k montáži na ráfek kompaktního náhradního kola.



## VÝSTRAHA

Originální pneumatika by měla být opravena nebo vyměněna co nejdříve, aby se zabránilo defektu náhradní pneumatiky a následné ztrátě kontroly nad vozidlem a nehodě. **Kompaktní rezervní kolo používejte pouze v naléhavých situacích. S kompaktním náhradním kolem nikdy nejezděte rychleji než 80 km/h.**

## Výměna ráfku

Když z nějakého důvodu měníte kovový ráfek, ujistěte se, že nový odpovídá originálnímu z výrobního závodu, pokud jde o průměr, šířku a zális.

## Přilnavost pneumatik

Pokud jezdíte na opotřebených či nesprávně nahuštěných pneumatikách nebo na kluzkém povrchu, může být přilnavost pneumatik nižší. Pneumatiky vyměňte, jakmile se objeví indikátor opotřebení. V zájmu snížení rizika ztráty kontroly nad vozidlem vždy zpomalte, pokud je na silnici voda, sníh nebo led.

## Údržba pneumatik

Kromě správného nahuštění pomáhá snížit opotřebování pneumatik i správná geometrie kol. Pokud zjistíte nerovnoměrné opotřebení pneumatiky, zádejte od opravce seřízení kol.

Pokud instalujete nové pneumatiky, ujistěte se, že kola jsou vyvážená. Tím zvýšíte komfort jízdy a prodloužíte životnost pneumatik. Navíc kola by měla být znovu vyvážena po demontáži pneumatiky z ráfku.

## Označení na boku pneumatiky

Tyto informace identifikují a popisují základní charakteristiky pneumatiky a také zahrnují identifikační číslo pneumatiky (TIN) pro certifikaci z hlediska bezpečnostních norem. TIN je možné použít pro identifikaci pneumatiky při svolávací kampani.

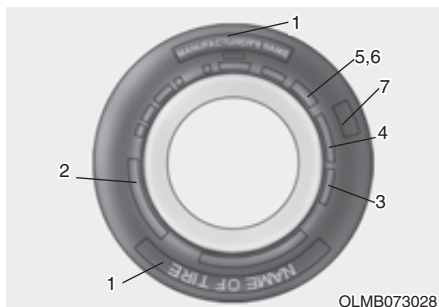

### 1. Výrobce a značka

Zde se nachází jméno výrobce a značka.

### 2. Označení rozměru pneumatiky

Na boční straně pneumatiky je uvedeno označení rozměru pneumatiky. Tuto informaci budete potřebovat při výběru náhradních pneumatik pro vaše vozidlo. Následuje vysvětlení, co jednotlivá písmena a čísla v označení rozměru pneumatiky znamenají.

Příklad označení rozměru pneumatiky: (Tato čísla jsou jen příkladem; vaše označení rozměru pneumatiky se může lišit podle vozidla.)

#### 175/65R14 86T

175 – Šířka pneumatiky v milimetrech.

65 – průřezový poměr. Výška průřezu pneumatiky jako procento své šířky.

R – kód konstrukce pneumatiky (radiální).

14 – Průměr ráfku v palcích.

86 – zátěžový index, číselný kód, který odpovídá maximální zatížitelnosti pneumatiky.

T – Označení rychlostní kategorie pneumatiky. Více informací najdete v tabulce rychlostních kategorií pneumatik v této části.

### Označení rozměru ráfku

Ráfky jsou také opatřeny důležitými informacemi, které budete při výměně potřebovat. Následuje vysvětlení, co jednotlivá písmena a čísla v označení rozměru ráfku znamenají.

Příklad označení rozměru ráfku:

#### 5.5J X 14

5.5 – šířka ráfku v palcích.

J – označení obrysu ráfku.

14 – Průměr ráfku v palcích.

### Rychlostní kategorie pneumatik

Níže uvedená tabulka ukazuje různé rychlostní kategorie pneumatik pro použití na osobních automobilech. Rychlostní kategorie pneumatiky je součástí označení rozměru pneumatiky na jejím boku. Tento symbol odpovídá maximální bezpečné konstrukční provozní rychlosti pneumatiky.

Označení rychlostní kategorie pneumatiky	Maximální rychlost
S	180 km/h
T	190 km/h
H	210 km/h
V	240 km/h
W	270 km/h
Y	300 km/h

### 3. Kontrola stáří pneumatiky (TIN: identifikační číslo pneumatiky)

Všechny pneumatiky starší šesti let podle data výroby (včetně rezervního kola) je nutné vyměnit. Datum výroby můžete najít na boční straně pneumatiky (případně na vnitřní straně kola) ve formě kódu DOT. Kód DOT je řada čísel na pneumatice, která zahrnuje čísla a anglická písmena. Datum výroby označují poslední čtyři číslice (znaky) kódu DOT.

#### DOT: XXXX XXXX OOOO

Počáteční část kódu DOT označuje kód výrobního závodu, rozměr pneumatiky a profil pneumatiky a poslední čtyři čísla indikují týden a rok výroby.

Příklad:

DOT XXXX XXXX 1520 znamená, že pneumatika byla vyrobena v 15. týdnu roku 2020.

### 4. Složení kordu pneumatiky a materiál

Počet vrstev pogumované tkaniny v pneumatice. Výrobci pneumatik musí také uvádět použité materiály v pneumatice, které zahrnují ocel, nylon, polyester a další. Písmeno „R“ znamená radiální konstrukci; písmeno „D“ znamená diagonální konstrukci; písmeno „B“ znamená smíšenou konstrukci.

### **5. Maximální povolený tlak vzduchu v pneumatice**

Toto číslo znamená nejvyšší možný tlak vzduchu v pneumatice. Nepřekračujte maximální povolený tlak vzduchu v pneumatice. Viz informační štítek o pneumatikách a zatížení, kde najdete doporučené tlaky vzduchu v pneumatikách.

### **6. Maximální povolené zatížení**

Toto číslo indikuje maximální zatížení v kilogramech a librách, které pneumatika unese. Při výměně pneumatik na vozidle vždy používejte pneumatiky se stejnou zatížitelností, jako měly pneumatiky instalované ve výrobním závodě.

### **7. Jednotná klasifikace kvality pneumatik**

Stupně kvality se nacházejí na boku pneumatiky, mezi ramenem a místem s maximální šířkou.

Příklad:

TREADWEAR 200

TRACTION AA

TEMPERATURE A

### **Indikátor opotřebování pneumatiky**

Třída opotřebení pneumatiky je porovnatelný ukazatel, jehož základem je opotřebování pneumatiky při testování v kontrolovaných podmínkách na přesně dané státní zkušební dráze. Například pneumatika s hodnotou 150 by měla vydržet na státní zkušební dráze jedenapůlkrát (1½) víc než pneumatika s hodnotou 100.

Relativní životnost pneumatik však závisí na skutečných podmínkách provozu a může se od normy výrazně lišit z důvodu odlišných jízdních návyků řidičů, servisních postupů a rozdílů ve vlastnostech vozovky a podněbí.

Tyto klasifikace jsou vyznačeny na bočních stěnách pneumatik pro osobní vozidla. Pneumatiky, které jsou k dispozici jako standardní nebo volitelná výbava pro vaše vozidlo, se mohou lišit s ohledem na klasifikaci.

### **Trakce – AA, A, B a C**

Třídy trakce, od nejvyšší po nejnižší, jsou AA, A, B a C. Tyto třídy představují schopnost pneumatiky zastavit na mokré vozovce při testování v kontrolovaných podmínkách na přesně dané státní zkušební dráze z asfaltu nebo betonu. Pneumatiky s označením C mohou mít nízkou trakci.



### **VÝSTRAHA**

**Třída trakce pneumatiky vychází z testu při brzdění v přímém směru a nezabývá se akcelerací, zatáčením, aquaplaningem nebo maximální trakci.**

## Teplota – A, B a C

Teplotní třídy jsou A (nejvyšší), B a C a reprezentují odolnost pneumatiky vůči generovanému teplu a schopnost rozptýlit teplo při testování v kontrolovaných podmínkách na přesně daném zkušebním ráfku v laboratoři.

Vytrvalé vysoké teploty mohou způsobit degeneraci materiálu pneumatiky a zkrácení životnosti pneumatiky a příliš vysoká teplota může vést k náhlému defektu pneumatiky. Stupně B a A představují úroveň výkonu při laboratorních testech vyšší, než je minimum vyžadované zákonnou normou.



## VÝSTRAHA

Teplotní třída pro tuto pneumatiku je stanovena pro pneumatiku, která je správně nahuštěná a není přetížená. Nadměrná rychlost, nedostatečný nebo přílišný tlak vzduchu nebo nadměrné zatížení, zvláště nebo současně, mohou způsobit zahřátí a náhlý defekt pneumatiky. Může dojít ke ztrátě kontroly nad vozidlem a k nehodě.

## Sportovní pneumatiky

Pneumatiky, u nichž je poměr výšky boční stěny k šířce běhounu nižší než 50, dodávají vozidlu sportovní vzhled. Vzhledem k tomu, že sportovní pneumatiky jsou optimalizované s ohledem na řízení vozidla a brzdění, jejich boční stěna je o něco tužší než u standardní pneumatiky. Pneumatiky s nižším profilovým číslem rovněž bývají širší, a proto mají větší styčnou plochu s povrchem vozovky. V určitých případech mohou být hlučnější než standardní pneumatiky.



## POZOR

Vzhledem k tomu, že boční strana sportovní pneumatiky je nižší než u standardní pneumatiky, jsou disk a pneumatika sportovního kola náchylnější k poškození. Jezděte opatrně a řiďte se níže uvedenými pokyny, abyste minimalizovali poškození kola a pneumatiky:

- Po nerovné vozovce nebo v terénu jezděte opatrně, aby se pneumatiky a disky nepoškodily. Po jízdě zkontrolujte pneumatiky a kola.
- Přes výmoly, zpomalovací prahy, kanály, obrubníky jezděte pomalu, aby se nepoškodily pneumatiky a kola.
- Pokud byla pneumatika vystavena silnému nárazu, doporučujeme nechat pneumatiku a kolo zkontrolovat u autorizovaného opravce HYUNDAI.
- Stav pneumatiky a tlak vzduchu v ní kontrolujte každých 3 000 km, abyste zabránili poškození pneumatiky.
- Poškození pneumatiky není snadné odhalit pouhým okem. I při velmi malém náznačném poškození pneumatik nechte pneumatiku zkontrolovat nebo vyměnit, neboť poškození pneumatiky může vést k úniku vzduchu.
- Dojde-li k poškození pneumatiky jízdou na nerovné cestě, v terénu, nárazem do výmolu či kanalizace nebo na obrubník, nejedná se o situaci krytou zárukou.

## POJISTKY

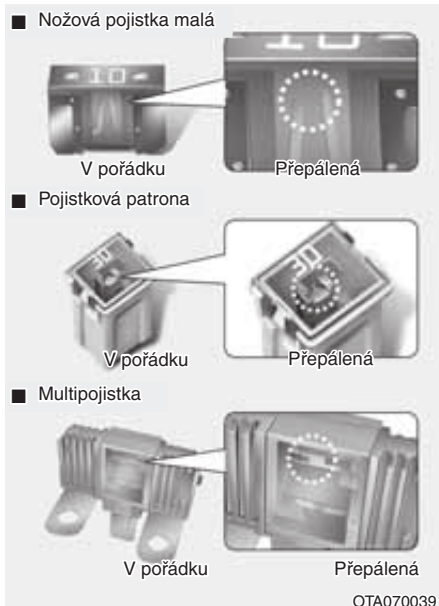

Elektrický systém vozidla je chráněn proti poškození elektrickým přetížením pojistkami.

Toto vozidlo má 2 (nebo 3) pojistkové panely, jeden je umístěn v panelu na straně řidiče, druhý v motorovém prostoru.

Pokud ve vozidle nefungují světla, příslušenství nebo ovládání, zkontrolujte pojistku příslušného okruhu. Pokud je pojistka přepálená, vodič v pojistce bude roztavený nebo přerušovaný.

Pokud elektrický systém nefunguje, nejprve zkontrolujte pojistkový panel na straně řidiče. Před výměnou přepálené pojistky vypněte motor a všechny spínače a poté odpojte záporný kabel akumulátoru. Pojistku vždy vyměňte za pojistku stejné proudové hodnoty.

Pokud se nová pojistka přepálí, znamená to problém v elektroinstalaci. Nepoužívejte příslušný systém a okamžitě se obraťte na autorizovaného opravce HYUNDAI.

### Informace

Ve vozidle jsou použity tři typy pojistek: malá nožová pro nižší proudové hodnoty, pojistková patrona a multipojistka pro vyšší proudové hodnoty.

### VÝSTRAHA

**Pojistku VŽDY vyměňte za pojistku stejné proudové hodnoty.**

- Pojistka s vyšší proudovou hodnotou by mohla způsobit poškození vozidla a případně požár.
- Místo správné pojistky nikdy neinstalujte drát nebo hliníkovou fólii, a to ani dočasně. Mohlo by dojít k rozsáhlému poškození kabeláže a případně požáru.

### **POZNÁMKA**

Při demontáži nepoužívejte šroubovák nebo jiné kovové předměty, protože by mohlo dojít ke zkratu a poškození systému.

## Výměna pojistky v přístrojové desce



1. Vypněte vozidlo.
2. Vypněte všechny ostatní spínače.
3. Otevřete kryt pojistkového panelu.
4. Pro nalezení podezřelé pojistky viz štítek na vnitřní straně krytu pojistkového panelu.



5. Podezřelou pojistku vytáhněte. Použijte přiložený nástroj pro vytahování na pojistkovém panelu v motorovém prostoru.
6. Zkontrolujte vytaženou pojistku; pokud je přepálená, vyměňte ji. Náhradní pojistky se nacházejí v pojistkovém panelu v přístrojové desce (nebo v pojistkovém panelu v motorovém prostoru).

7. Zatlačte zpět novou pojistku stejné proudové hodnoty a ujistěte se, že je řádně upevněná ve sponách. Jestliže pojistka nedrží, kontaktujte autorizovaného opravce HYUNDAI.

Pokud nemáte náhradní pojistku, můžete pro případ nouze použít pojistku stejné hodnoty z okruhu, který pro provoz vozidla nebudete potřebovat, např. pojistku zapalovače cigaret.

Pokud nefungují světlomety nebo jiná elektrická zařízení a pojistky jsou nepoškozené, zkontrolujte pojistkový panel v motorovém prostoru. Pokud je pojistka přepálená, musí být vyměněna za pojistku stejné hodnoty.

## Pojistkový spínač



Spínač zapalování vždy otočte do polohy ON.

Pokud spínač přemístíte do polohy OFF, některé systémy jako audiosystém a digitální hodiny musí být resetovány a chytrý klíček nemusí fungovat správně.



## **i** Informace



Pokud je pojistkový spínač v poloze OFF, zobrazí se výše uvedené hlášení.

### **POZNÁMKA**

- Za jízdy musí být pojistkový spínač vždy v poloze ON.
- Umístěte pojistkový spínač do polohy OFF, když je vozidlo zaparkované více než měsíc, abyste zabránili vybití akumulátoru.
- Neposouvejte spínač pojistky opakovaně. Může se poškodit.

## Výměna pojistky v pojistkovém panelu v motorovém prostoru



1. Vypněte vozidlo.
2. Vypněte všechny ostatní spínače.
3. Demontujte kryt pojistkového panelu stisknutím západek a vytažením.
4. Zkontrolujte vytaženou pojistku; pokud je přepálená, vyměňte ji. Pokud chcete vyjmout nebo vložit pojistku, použijte nástroj pro vytahování na pojistkovém panelu v motorovém prostoru.
5. Zatlačte zpět novou pojistku stejné proudové hodnoty a ujistěte se, že je řádně upevněná ve sponách. Jestliže pojistka nedrží, kontaktujte autorizovaného opravce HYUNDAI.

### **POZNÁMKA**

Po kontrole pojistkového panelu v motorovém prostoru řádně namontujte kryt pojistkového panelu. Při zajištění by mělo být slyšet cvaknutí. Není-li kryt řádně uchycen, může dojít k vniknutí vody a k poruše elektrického zařízení.

### **Multipojistka (hlavní pojistka)**



Pokud je multipojistka přepálená, musí být vyjmuta následovně:

1. Vypněte vozidlo.
2. Odpojte záporný kabel od akumulátoru.
3. Demontujte kryt pojistkového panelu zatlačením na jazýček a jeho vytažením směrem nahoru.
4. Vyšroubujte matice podle obrázku nahoře.
5. Pojistku vyměňte za novou pojistku stejné proudové hodnoty.
6. Zpětnou instalaci proveďte v opačném pořadí než demontáž.

Pokud je multipojistka přepálená, doporučujeme vám obrátit se na autorizovaného opravce HYUNDAI.

## Popis pojistkového/reléového panelu

### Pojistkový panel u řidiče









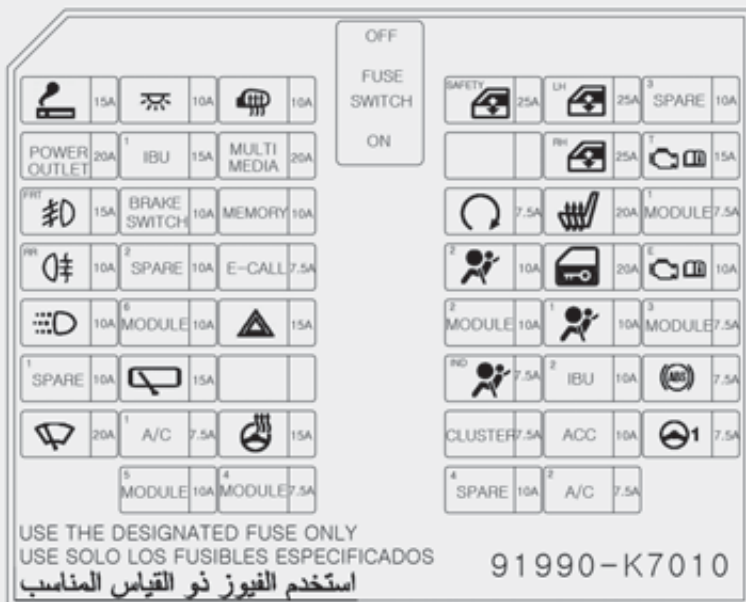





Na vnitřní straně krytu pojistkové/reléové skříňky můžete najít štítek s popisem a proudovými hodnotami pojistek/relé.

## **i** Informace











Ne všechny popisy pojistkového panelu uvedené v tomto návodu platí pro vaše vozidlo. Popis je aktuální v době tisku. Při prohlídce pojistkové skříňky se řiďte podle štítku v pojistkové skříňce.



## Pojistkový panel u řidiče

NÁZEV POJISTKY		SYMBOL	PROUDOVÁ HODNOTA POJISTKY (A)	JIŠTĚNÝ OBVOD
01	HAZARD WARNING SIGNAL		15	SMĚROVÉ SVĚTLO
02	DOOR LOCK		20	CENTRÁLNÍ ZAMYKÁNÍ/ ODEMYKÁNÍ DVEŘÍ
03	FRONT FOG LAMP	<sup>FRT</sup> 	15	PŘEDNÍ MLHOVÁ SVĚTLA
04	BRAKE SWITCH	<b>BRAKE SWITCH</b>	10	BRZDOVÝ SPÍNAČ
05	POWER WINDOW LH	<sup>LH</sup> 	25	ELEKTRICKY OVLÁDANÉ OKNO VLEVO
06	POWER WINDOW RH	<sup>RH</sup> 	25	ELEKTRICKY OVLÁDANÉ OKNO VPRAVO
07	POWER WINDOW SAFETY	<sup>SAFETY</sup> 	25	ELEKTRICKY OVLÁDANÉ OKNO VPŘEDU NA STRANĚ ŘIDIČE
08	POWER OUTLET	<b>POWER OUTLET</b>	20	ELEKTRICKÁ ZÁSUVKA VPŘEDU
09	CIGAR LIGHTER		15	ZAPALOVAČ CIGARET
10	ACC	<b>ACC</b>	10	LDC, E-CALL, AUDIO/AVN, IBU, atd.
11	OUTSIDE MIRROR HEATED		10	VNĚJŠÍ ZPĚTNÉ ZRCÁTKO VLEVO/VPRAVO
12	AIR BAG INDICATOR	<sup>IND</sup> 	7.5	SDRUŽENÝ PŘÍSTROJ, MTC/ FATC
13	AIRBAG 1	<sup>1</sup> 	10	ACU
14	AIRBAG 2	<sup>2</sup> 	10	ACU
15	INTERIOR LAMP		10	OSVĚTLENÍ INTERIÉRU, OSVĚTLENÍ ZAVAZADLOVÉHO PROSTORU, OSVĚTLENÍ SCHRÁNKY PŘED SPOLUJEZDCEM
16	MULTI MEDIA	<b>MULTI MEDIA</b>	20	AUDIO/AVN, LDC

## Pojistkový panel u řidiče











NÁZEV POJISTKY	SYMBOL	PROUDOVÁ HODNOTA POJISTKY (A)	JIŠTĚNÝ OBVOD
17	MOTOR DRIVEN POWER STEERING 	7,5	MOTOREM POHÁNĚNÝ POSILOVAČ ŘÍZENÍ
18	SEAT HEATER 	20	VYHŘÍVÁNÍ SEDADLA VLEVO/ VPRAVO
19	ANTI-LOCK BRAKE SYSTEM 	7,5	ABS
20	CLUSTER <b>CLUSTER</b>	7,5	SDRUŽENÝ PŘÍSTROJ
21	HEATED STEERING 	15	VYHŘÍVÁNÍ VOLANTU
22	E-CALL (EMERGENCY CALL) E-CALL	7,5	SYSTÉM E-CALL
23	TRANSMISSION CONTROL UNIT 	15	SPÍNAČ SPOJKY, SPÍNAČ TGS, SPÍNAČ B/UP
24	ELECTRONIC (ENGINE) CONTROL UNIT 	10	ECU
25	REAR FOG LAMP 	10	ZADNÍ MLHOVÉ SVĚTLO
26	DAYTIME RUNNING LIGHT 	10	SVĚTLO PRO DENNÍ SVÍCENÍ
27	WIPER SYSTEM RR 	15	SPÍNAČ MF, MOTOREK ZADNÍHO STĚRAČE
28	WINDSCREEN WIPING SYSTEM (CONTINUOUS) 	20	SPÍNAČ MF, MOTOREK PŘEDNÍHO STĚRAČE
29	START 	7,5	STARTOVACÍ RELÉ
30	AIR CONDITIONER 1 <sup>1</sup> A/C	7,5	MTC/FATC, RELÉ VENTILÁTORU
31	AIR CONDITIONER 2 <sup>2</sup> A/C	7,5	FATC, RELÉ VENTILÁTORU

### Pojistkový panel u řidiče









NÁZEV POJISTKY		SYMBOL	PROUDOVÁ HODNOTA POJISTKY (A)	JIŠTĚNÝ OBVOD
32	MODULE 1	<sup>1</sup> MODULE	7,5	BRZDOVÝ SPÍNAČ
33	MODULE 2	<sup>2</sup> MODULE	10	MFC, IBU(PDW-R), SPÍNAČ ESC, SPÍNAČ SDRUŽENÉHO PŘÍSTROJE
34	MODULE 3	<sup>3</sup> MODULE	7,5	MTC/FATC, TGS_LEVER_AMT_ IND, OBD, E-CALL, HLLD, AUDIO/AVN, LDC, WPC
35	MODULE 4	<sup>4</sup> MODULE	7,5	IBU/SLM
36	MODULE 5	<sup>5</sup> MODULE	10	IBU, S_HTD
37	MODULE 6	<sup>6</sup> MODULE	10	HAZARD DO LOCK SW, OBD
38	MEMORY	MEMORY	10	MTC/FATC, SDRUŽENÝ PŘÍSTROJ
39	IBU (INTEGRATED BODY CONTROL UNIT)	<sup>1</sup> IBU	15	IBU
40	IBU (INTEGRATED BODY CONTROL UNIT)	<sup>2</sup> IBU	10	IBU
41	SPARE	<sup>1</sup> SPARE	10	-
		<sup>2</sup> SPARE		
		<sup>3</sup> SPARE		
		<sup>4</sup> SPARE		





## Pojistkový panel v motorovém prostoru

NÁZEV POJISTKY		SYMBOL	PROUDOVÁ HODNOTA POJISTKY (A)	JIŠTĚNÝ OBVOD
RELÉ	MAIN	MAIN RELAY	30	ECU (MT, AMT)
	FUEL PUMP	FUEL PUMP	20	FUEL PUMP
	COOLING FAN 1	<sup>1</sup> 	35	MOTOR VENTILÁTORU CHLAZENÍ, VYSOKÉ OTÁČKY
	COOLING FAN 2	<sup>2</sup> 	35	MOTOR VENTILÁTORU CHLAZENÍ, NÍZKÉ OTÁČKY
	AIR CONDITIONER	<b>A/C</b>	20	KOMPRESOR KLIMATIZACE
	START		20	ECU
	BUGLER ALARM HORN		20	HOUKAČKA ALARMU PŘI VNIKNUTÍ
	HORN		20	HOUKAČKA
	VENTILÁTOR		35	ICU, MOTOR VENTILÁTORU
MULTI POJISTKA	ALTERNATOR	<b>ALT</b>	125 nebo 150	ALTERNÁTOR
	MOTOR DRIVEN POWER STEERING		80	MOTOREM POHÁNĚNÝ POSILOVAČ ŘÍZENÍ
POJISTKA LP S/B J	BLOWER		40	ICU, MOTOR VENTILÁTORU
	REAR HEATED		30	ICU, VYHŘÍVÁNÍ ZADNÍHO OKNA
	AMT 1	<sup>1</sup> AMT	40	AMT
	AMT 2	<sup>2</sup> AMT	40	AMT
	BATTERY 1	<sup>1</sup> 	30	ICU



NÁZEV POJISTKY		SYMBOL	PROUDOVÁ HODNOTA POJISTKY (A)	JIŠTĚNÝ OBVOD
POJISTKA LP S/B J	BATTERY 2	<sup>2</sup> 	30	ICU
	BATTERY 3	<sup>3</sup> 	50	ICU
	BATTERY 4	<sup>4</sup> 	50	ICU
	COOLING FAN		30 nebo 40	MOTOR VENTILÁTORU CHLAZENÍ
POJISTKA S/B M	ELECTRONIC STABILITY CONTROL 1	<sup>1</sup> 	40	ESC
	ELECTRONIC STABILITY CONTROL 2	<sup>2</sup> 	40	ESC
	POWER OUTLET	POWER OUTLET	40	ELEKTRICKÁ ZÁSUVKA
	IGNITION 1	<b>IG1</b>	30	ICU
	IGNITION 2	<b>IG2</b>	30	ICU, STARTOVACÍ CÍVKA
	ELECTRONIC (ENGINE) CONTROL UNIT 1		30	ECU
POJISTKA LP MINI	BACK UP LAMP	B/UP LAMP	10	ZPĚTNÝ SVĚTLOMET
	WINDSCREEN WIPING SYSTEM (CONTINUOUS)		10	ECU
	FUEL PUMP	FUEL PUMP	15	PALIVOVÉ ČERPADLO
	HORN		15	HOUKAČKA
	AIR CONDITIONER	<b>A/C</b>	10	KOMPRESOR KLIMATIZACE

NÁZEV POJISTKY		SYMBOL	PROUDOVA HODNOTA POJISTKY (A)	JIŠTĚNÝ OBVD
POJISTKA LP MINI	ELECTRONIC (ENGINE) CONTROL UNIT 2		15	HLAVNÍ RELÉ
	ELECTRONIC (ENGINE) CONTROL UNIT 3		15	HLAVNÍ RELÉ
	ELECTRONIC (ENGINE) CONTROL UNIT 4		15	HLAVNÍ RELÉ
	INJECTOR	INJECTOR	15	VSTŘIKOVAČ
	IGNITION COIL	<b>IGN COIL</b>	15	CÍVKA ZAPALOVÁNÍ
	AMT 3	<sup>3</sup> AMT	15	AMT
	ALTERNATOR MANAGEMENT SYSTEM	<b>AMS</b>	10	SNÍMAČ AKUMULÁTORU

## ŽÁROVKY SVĚTEL

Za účelem výměny většiny žárovek se obraťte na autorizovaného opravce HYUNDAI. Je obtížné vyměnit žárovku ve vozidle, protože z vozidla musí být demontovány další díly před tím, než se dostanete k žárovce. To zejména platí pro demontáž sestavy předních světlometů.

Demontáž/installace těla světlometu může mít za následek poškození vozidla.



### VÝSTRAHA

Než začnete pracovat na výměně žárovek světel, sešlápněte nožní brzdou, přesuňte řadičí páku do polohy N (neutrál, u vozidla s robotizovanou převodovkou) nebo zařadte neutrál (u vozidel s manuální převodovkou), zatáhněte parkovací brzdou, přepněte spínač zapalování do polohy LOCK/OFF a odneste klíček s sebou, když vystoupíte z vozidla, aby nedošlo k náhlému pohybu vozidla, a abyste zabránili případnému úrazu elektrickým proudem.

Uvědomte si, že žárovky mohou být horké a hrozí popálení prstů.

### POZNÁMKA

Pro výměnu za přepálenou žárovku použijte žárovku se stejným příko-nem. Jinak by mohlo dojít k přepálení pojistky nebo poškození elektroinstalace.



### Informace

V případě mytí vozidla po jízdě nebo při jízdě v noci za vlhkého počasí mohou světlomety a zadní světla vypadat zamlženě. Tento stav je způsoben teplotním rozdílem mezi vnitřní a vnější částí světla a neznamena problém s vaším vozidlem. Když se ve světlometu kondenzuje vlhkost, po jízdě s rozsvíceným světlem zmizí. Odstranitelné množství se může lišit v závislosti na velikosti žárovky, její poloze a meteorologických podmínkách. Nedojde-li k odstranění vlhkosti, doporučujeme vám nechat vozidlo zkontrolovat u autorizovaného opravce HYUNDAI.



### Informace (pro Evropu)

Změna strany provozu

Distribuce světelného paprsku je asymetrická. Pokud jedete do země s opačnou stranou provozu, bude tato asymetrická část oslňovat protijedoucí řidiče. Aby nedocházelo k oslňování, nařízení EU vyžaduje různá technická řešení (např. automatický systém změny, nálepku, nastavení sklonu dolů). Tyto čelní světlomety jsou zkonstruovány tak, aby neoslňovaly protijedoucí řidiče. Proto čelní světlomety nemusíte v zemi s opačnou stranou provozu měnit.

**Výměna žárovky předního světlometu, obrysového světla, směrového světla, předního mlhového světla, světla pro denní svícení a světla statického přisvěcování do zatáček**

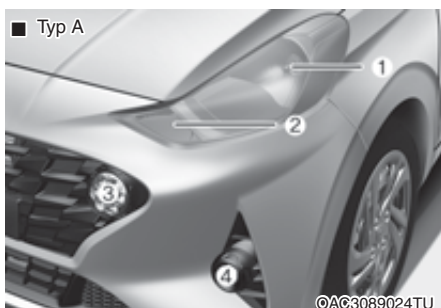

- (1) Světlomet (tlumená/dálková světla) \*1
- (2) Směrové světlo
- (3) Světlo pro denní svícení a obrysové světlo
- (4) Přední mlhové světlo (je-li ve výbavě)

\*1: Světlomet MFR (Multi Focus Reflector)

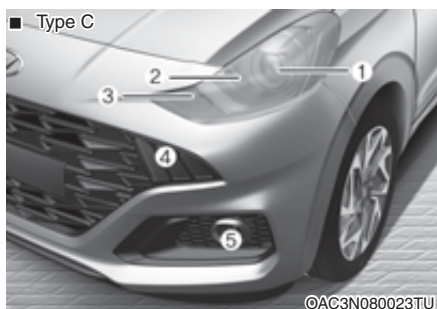
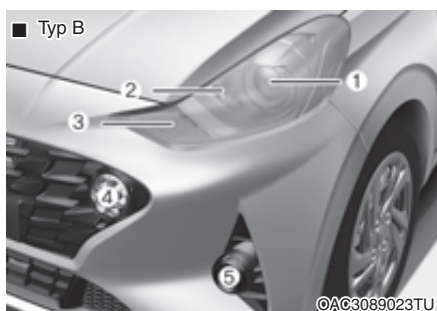

- (1) Světlomet (tlumená/dálková světla) \*2
- (2) Světlo statického přisvěcování do zatáček
- (3) Směrové světlo
- (4) Světlo pro denní svícení a obrysové světlo
- (5) Přední mlhové světlo (je-li ve výbavě)

\*2: Světlomet s bifunkčním projekto-rem



OLMB073042L

### VÝSTRAHA

- S halogenovými žárovkami manipulujte opatrně. Halogenové žárovky obsahují stlačený plyn, který při rozbití může způsobit odlétávání skleněných střepů.
- Při výměně žárovky používejte ochranu očí. Před manipulací nechte žárovku vychladnout.
- Vždy s nimi manipulujte opatrně a vyvarujte se poškrábání nebo odření. Pokud žárovky svítí, zabraňte jejich kontaktu s tekutinami.
- Nikdy se nedotýkejte skleněné části holou rukou. Zbytek oleje může způsobit přehřátí žárovky a prasknutí během svícení.
- Žárovka smí svítit pouze instalovaná v čelním světlometu.
- Pokud je žárovka poškozená anebo prasklá, okamžitě ji vyměňte a opatrně zlikvidujte.

### Světlomet (tlumená/dálková světla)

1. Natočte přední kolo dovnitř.



©AC3089042TU



©AC3089043TU

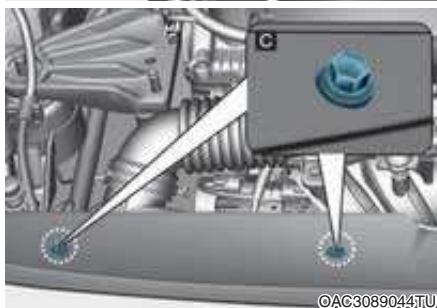

©AC3089044TU

2. Demontujte svorky ochranného krytu kola (B), šroub krytu nárazníku (A) a šroub horního krytu nárazníku (C).
3. Odtlačte ochranný kryt kola stranou a demontujte kryt žárovky světlometu jeho otáčením proti směru hodinových ručiček.

■ Typ A

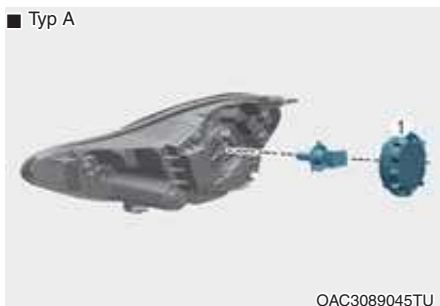

OAC3089045TU

■ Typ B, C

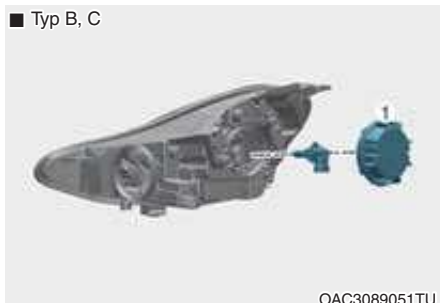

OAC3089051TU

[1]: Světlomet

4. Rozpojte konektor žárovky světlo-  
metu.
5. Uvolněte přídržný drát žárovky  
světlometu stisknutím konce a jeho  
zatlačením směrem nahoru.
6. Vyjměte žárovku z těla světlo-  
metu.
7. Instalujte novou žárovku a zajistěte  
přídržný drát žárovky světlometu ve  
své poloze zarovnáním drátu s dráž-  
kou na žárovce.
8. Připojte konektor žárovky světlo-  
metu.
9. Instalujte kryt žárovky světlometu  
otočením doprava.
10. Montáž ochranného krytu kola  
provedte v opačném pořadí.

## **i** Informace

### Světlomet s bifunkčním projektorem

Tento světlomet je bifunkčního typu, který přepíná tlumená světla na dálková nebo dálková světla na tlumená pomocí systému elektromagnetu. Proto může být při přepínání světlometu z tlumených na dálková světla nebo z dálkových světel na tlumená slyšet zvuk pohybujících se součástí, který však neznamená poruchu světlometu.

■ Typ A



OAC3089035TU

■ Typ B, C

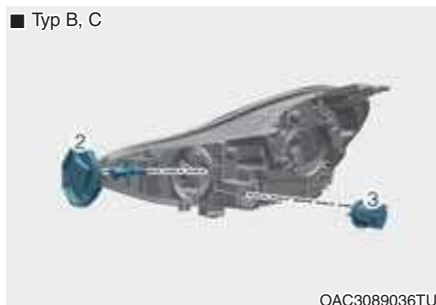

OAC3089036TU

[2]: Světlo statického přívěcování do zatáček

[3]: Směrové světlo

### **Směrové světlo, světlo statického přisvěcování do zatáček**

1. Otevřete kapotu.
2. Demontujte kryt žárovky směrového světla nebo světla statického přisvěcování do zatáček otočením proti směru hodinových ručiček.
3. Objímku z těla světla demontujte otočením doleva, dokud výstupky na objímce nejsou nad drážkami v těle světla.
4. Žárovku instalujte zpět zatlačením do objímky a otáčením doprava, dokud se nezajistí na svém místě.
5. Objímku vložte zpět do konstrukce světla srovnáním výstupků na objímce s drážkami v konstrukci. Zatlačte objímku do těla světla a objímku otočte doprava.
6. Nainstalujte kryt žárovky směrového světla nebo světla statického přisvěcování do zatáček otočením ve směru hodinových ručiček.

### **Světlo pro denní svícení a obrysové světlo, přední mlhové světlo (je-li ve výbavě)**

- Světlo pro denní svícení a obrysové světlo

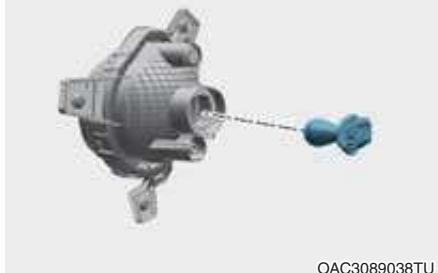

- Přední světlo do mlhy



1. Otáčením šroubů a matic demontuje spodní kryt.
2. Sáhněte rukou za přední nárazník.
3. Odpojte napájecí konektor od objímky.
4. Objímku se žárovkou demontujte z těla světla otočením doleva, dokud výstupky na objímce nejsou nad drážkami v těle světla.
5. Objímku se žárovkou do těla světla nainstalujete tak, že umístíte výstupky na objímce nad drážky v těle světla. Zatlačte objímku do těla světla a objímku otočte doprava.
6. Připojte napájecí konektor k objímce.
7. Nainstalujte spodní kryt předního nárazníku.

### ***Světlo pro denní svícení a obrysové světlo (typ LED, je-li ve výbavě)***

Vaše vozidlo je vybaveno světly LED. Světla LED neobsahují vyměnitelné žárovky. Pokud světlo LED nesvítí, doporučujeme vám nechat vozidlo zkontrolovat u autorizovaného opravce HYUNDAI.

### **Seřízení předních světlometů a světel do mlhy (pro Evropu)**

#### **Nastavení světlometu**

■ Typ A



OAC3089039TU

■ Typ B, C



OAC3089040TU

1. Nahustěte pneumatiky na předepsaný tlak a vyložte veškerý náklad z vozidla s výjimkou řidiče, náhradního kola a náradí.
2. Vozidlo by mělo stát na rovném povrchu.
3. Nakreslete vertikální čáry (vertikální čáry procházejí středy příslušných světlometů) a horizontální čáru (horizontální čára prochází středem světlometů) na projekční plochu.



4. Pokud je světlomet a akumulátor v normálním stavu, nastavte světlometry tak, aby nejjasnější část dopadala na horizontální a vertikální čáry.
5. Otáčením ovladače ve směru hodinových ručiček nebo proti směru hodinových ručiček zaměřte paprsek tlumených světel doleva nebo doprava. Otáčením ovladače ve směru hodinových ručiček nebo proti směru hodinových ručiček zaměřte paprsek tlumených světel nahoru nebo dolů.

Otáčením ovladače ve směru hodinových ručiček nebo proti směru hodinových ručiček zaměřte paprsek dálkových světel nahoru nebo dolů.

### **Nastavení předního světla do mlhy**

■ Typ A



■ Typ B



Přední mlhové světlo je možné nastavit stejně jako světlometry.

Pokud jsou přední mlhová světla a akumulátor v normálním stavu, nastavte přední mlhová světla. Otáčením šroubováku (1) ve směru hodinových ručiček nebo proti směru hodinových ručiček zaměřte paprsek předních mlhových světel nahoru nebo dolů.

## Záměrný bod (pětidveřová verze)

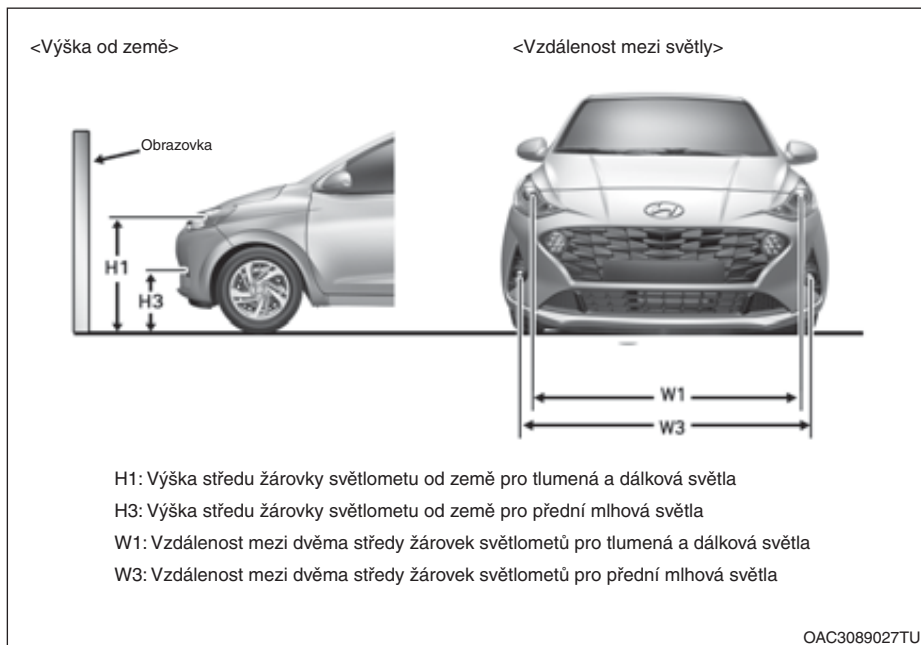

Jednotka: mm

Stav vozidla		H1	H3	W1	W3
			Mlhové světlo		Mlhové světlo
Bez řidiče	Světlomet MFR (Multi Focus Reflector)	768	392	1 342	1 361
	Světlomet s bifunkčním projektorem	761,5		1 357	
S řidičem	Světlomet MFR (Multi Focus Reflector)	761	385	1 342	1 361
	Světlomet s bifunkčním projektorem	754,5		1 357	

## Záměrný bod (N Line)

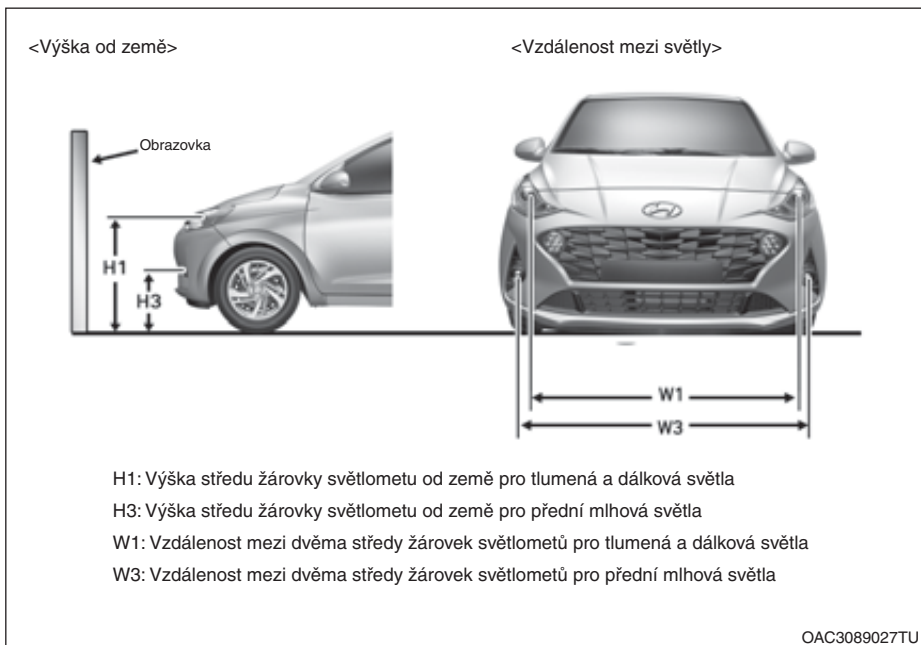

Jednotka: mm

Stav vozidla		H1	H3	W1	W3
			Mihové světlo		Mihové světlo
Bez řidiče	Světlomet MFR (Multi Focus Reflector)	768	378	1 342	1 309
	Světlomet s bifunkčním projektorem	761,5			
S řidičem	Světlomet MFR (Multi Focus Reflector)	761	371	1 342	1 309
	Světlomet s bifunkčním projektorem	754,5			

## Tlumená světla (volant vlevo)

- Vzdálenost 10 od projekční plochy

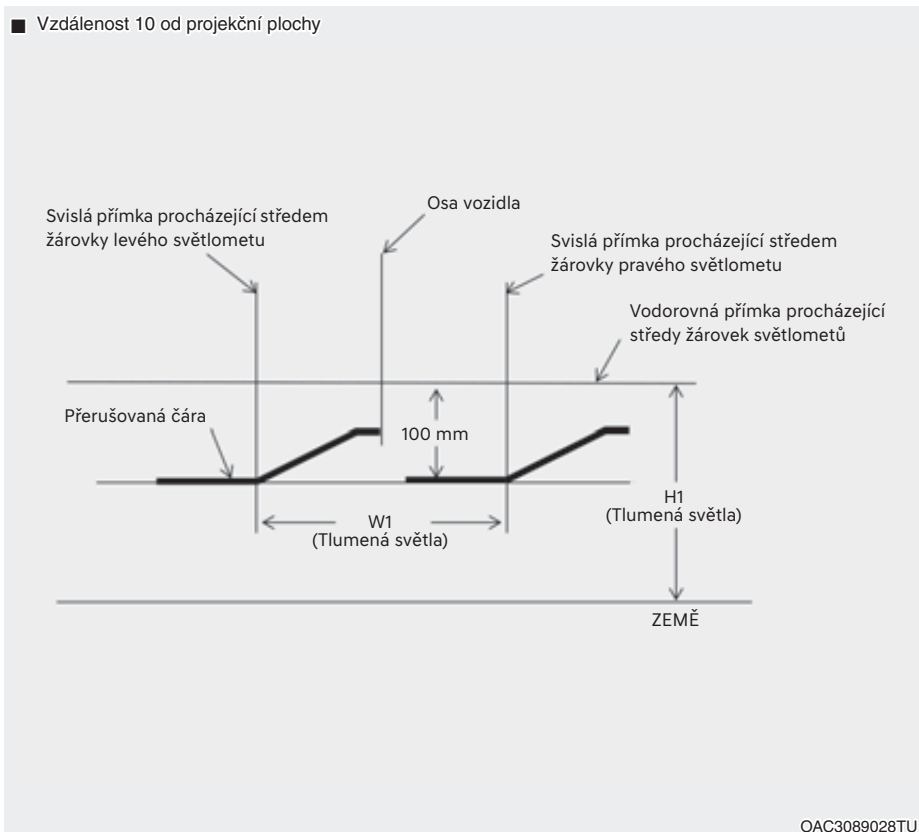

OAC3089028TU

1. Zapněte tlumená světla bez přítomnosti řidiče ve vozidle.
2. Čára ořezu by měla být promítnuta na čáru ořezu jako na obrázku.
3. Při nastavení tlumeného světla by mělo být vertikální nastavení provedeno po horizontálním nastavení.
4. Pokud je ve výbavě zařízení pro nastavení sklonu světlometů, nastavte spínač zařízení pro nastavení sklonu světlometů do polohy 0.

## Tlumená světla (volant vpravo)

- Vzdálenost 10 od projekční plochy

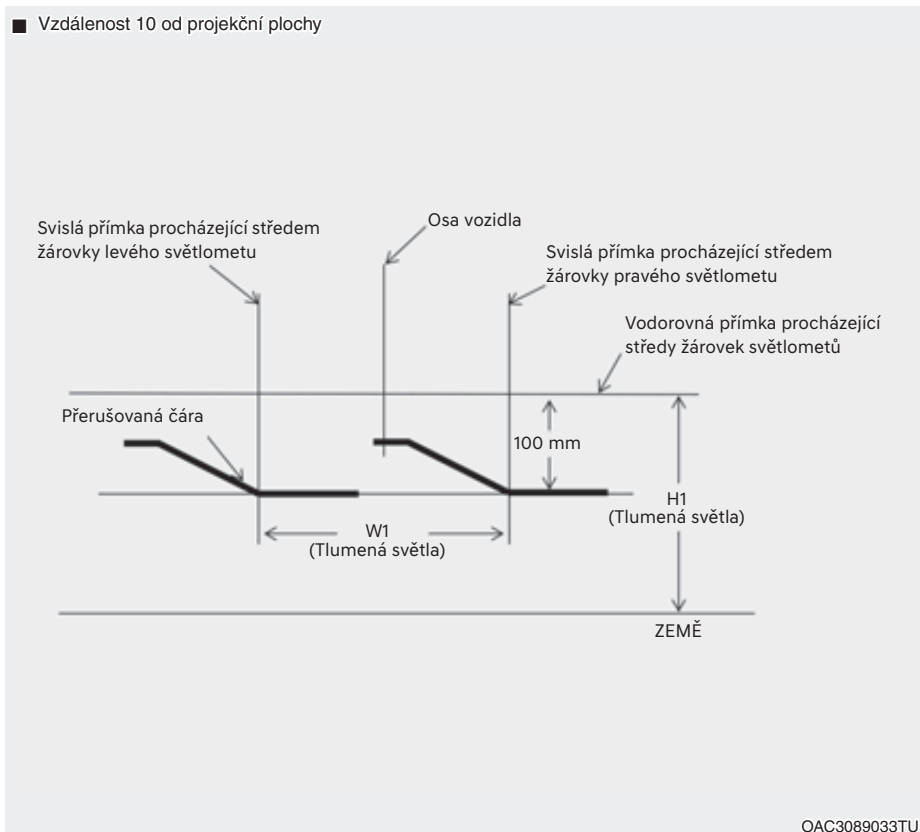

1. Zapněte tlumená světla bez přítomnosti řidiče ve vozidle.
2. Čára ořezu by měla být promítnuta na čáru ořezu jako na obrázku.
3. Při nastavení tlumeného světla by mělo být vertikální nastavení provedeno po horizontálním nastavení.
4. Pokud je ve výbavě zařízení pro nastavení sklonu světlometů, nastavte spínač zařízení pro nastavení sklonu světlometů do polohy 0.

## Přední světlo do mlhy

- Vzdálenost 10 od projekční plochy

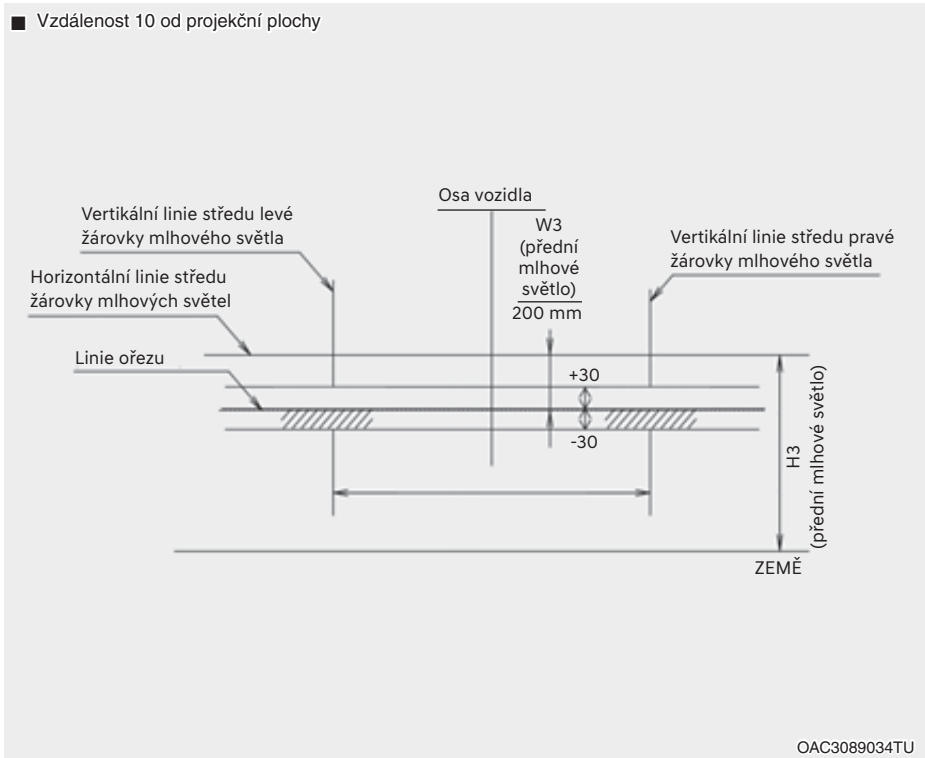

1. Zapněte přední mlhová světla, řidič (75 kg) zůstává ve voze.
2. Čára ořezu by měla být promítnuta do povolené oblasti (šrafovaná plocha).

## Výměna bočního směrového světla



### Typ A

Pokud světlo LED nefunguje, doporučujeme Vám nechat vozidlo zkontrolovat u autorizovaného opravce HYUNDAI.



### Typ B

1. Demontujte sestavu žárovky z vozidla vypáčením prosvětlovacího krytu a vytažením sestavy ven.
2. Odpojte elektrický konektor žárovky.
3. Objímku z prosvětlovacího krytu demontujte otočením doleva, dokud výstupky na objímce nejsou nad drážkami v prosvětlovacím krytu.
4. Vytáhněte žárovku přímým tahem.
5. Do objímky vložte novou žárovku.
6. Namontujte zpět objímku a prosvětlovací kryt.
7. Připojte elektrický konektor žárovky.
8. Znovu instalujte těleso světla zpět do karoserie vozidla.

## Výměna žárovky v zadním sruženém světle

- Typ A
- Levostranné řízení



©AC3N089025TU

- Typ B
- Pravostranné řízení



©AC3N080057TU

- (1) Směrové světlo
- (2) Koncové/brzdové světlo
- (3) Odrazka
- (4) Zadní mlhové světlo
- (5) Zpětný světlomet



©AC3N080058TU



©AC3N080057TU

- (1) Koncové světlo
- (2) Brzdové světlo
- (3) Směrové světlo
- (4) Odrazka
- (5) Zadní mlhové světlo
- (6) Zpětný světlomet



## Směrové světlo, koncové/brzdové světlo



1. Otevřete dveře zavazadlového prostoru.
2. Povolte přídržné šrouby těla světla pomocí křížového šroubováku.
3. Vyjměte sestavu zadního sdrúženého světla z karoserie vozidla.

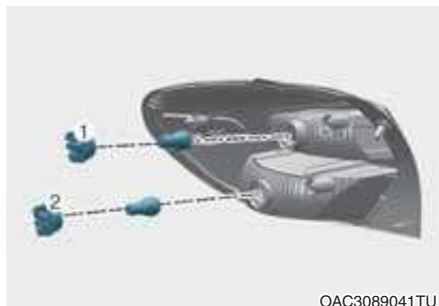

[1]: Směrové světlo, [2]: Koncové/brzdové světlo

4. Objímku z těla světla demontujte otočením doleva, dokud výstupky na objímce nejsou nad drážkami v těle světla.
5. Žárovku z objímky demontujte zatlačením a otočením doleva, dokud výstupky na žárovce nejsou nad drážkami v objímce. Žárovku vytáhněte z objímky.
6. Žárovku instalujte zpět zatlačením do objímky a otáčením doprava, dokud se nezajistí na svém místě.
7. Objímku vložte zpět do konstrukce světla srovnáním výstupků na objímce s drážkami v konstrukci. Zatlačte objímku do těla světla a objímku otočte doprava.
8. Namontujte sestavu světlometu zpět do karoserie vozidla.

## Zadní mlhové světlo, zpětný světlo

### Levostranné řízení



### Pravostranné řízení



[1]: Zadní mlhové světlo, [2]: Zpětný světlo

1. Demontujte zadní kolo a kryt kola.
2. Objímku z těla světla demontujte otočením doleva, dokud výstupky na objímce nejsou nad drážkami v těle světla.
3. Žárovku z objímky demontujte zatlačením a otočením doleva, dokud výstupky na žárovce nejsou nad drážkami v objímce. Žárovku vytáhněte z objímky.
4. Do objímky vložte novou žárovku.
5. Namontujte sestavu světlometu zpět do karoserie vozidla.

## Výměna žárovky přídatného brzdového světla



Pokud světlo LED nefunguje, doporučujeme vám nechat vozidlo zkontrolovat u autorizovaného opravce HYUNDAI.

## Výměna žárovky osvětlení registrační značky

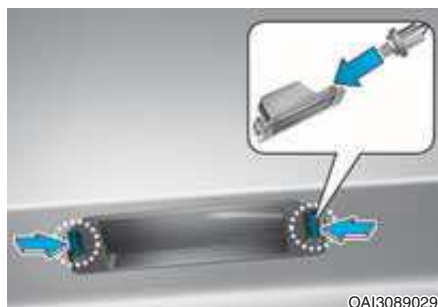

1. Použijte plochý šroubovák a opatrně vypačte prosvětlovací kryt ze sestavy světla.
2. Objímku z těla světla demontujte otočením doleva, dokud výstupky na objímce nejsou nad drážkami v těle světla.
3. Vytáhněte žárovku přímým tahem.
4. Namontujte novou žárovku.
5. Zpětnou instalaci proveďte v opačném pořadí.

## Výměna žárovky osvětlení interiéru



1. Použijte plochý šroubovák a opatrně vypačte prosvětlovací kryt z těla světla v interiéru.
2. Vytáhněte žárovku přímým tahem.
3. Do objímky vložte novou žárovku.
4. Nastavte výstupky prosvětlovacím krytu nad drážky v těle světla v interiéru a zacvakněte prosvětlovací kryt na své místo.

### POZNÁMKA

Dejte pozor, ať nepoškodíte kryt, výstupky ani plastovou konstrukci.

## PÉČE O VZHLED VOZIDLA

### Péče o exteriér vozidla

#### **Obecná upozornění ohledně exteriéru**

Je velmi důležité dodržovat instrukce na štítku, když používáte chemické čisticí prostředky nebo leštidla. Přečtěte si všechna varování a upozornění na štítku.

### Údržba laku

#### Mytí

Abyste ochránili lak vašeho vozidla před korozí a poškozením, myjte vozidlo důkladně a často, minimálně jednou měsíčně, vlažnou nebo studenou vodou.

Po jízdě v terénu byste měli vaše vozidlo umýt po každé takové jízdě. Speciální pozornost věnujte odstranění usazené soli, nečistotám, blátu a dalším cizím materiálům. Ujistěte se, že otvory pro výtok vody v dolní části dveří a prahů jsou čisté a průchodné.

Hmyz, asphalt, míza ze stromů, ptačí trus, průmyslový spad a podobné usazeniny mohou poškodit lak vašeho vozidla, pokud nejsou odstraněny ihned odstraněny.

Dokonce ani okamžité umytí obyčejnou vodou nemusí odstranit všechny tyto nečistoty úplně.

Může být použito jemné mýdlo, které je bezpečné použít na lakované povrchy.

Po umytí vozidlo důkladně opláchněte vlažnou nebo studenou vodou. Nedovolte, aby na laku mýdlo zaschlo.

#### POZNÁMKA

- **Nepoužívejte silné mýdlo, chemická rozpouštědla nebo horkou vodu a nemyjte vozidlo na přímém slunci nebo když je karoserie vozidla horká.**
- **Budte opatrní při mytí bočních oken vašeho vozidla.**  
Zejména tlakovou vodou. Voda může proniknout okny a namočit interiér.
- **Abyste předešli poškození plastových součástí a světel, nečistěte je chemickými rozpouštědly nebo silnými čisticími prostředky.**



#### VÝSTRAHA

##### Mokrý brzdy

**Po umytí vozidla si brzdy vyzkoušejte při pomalé jízdě, abyste zjistili, že voda nemá vliv na jejich funkci. Pokud je výkonnost brzd horší, vy-sušte brzdy lehkým přibrzděním při pomalé rychlosti.**

## Vysokotlaké mytí

- Při používání vysokotlakých myček udržujte od vozidla dostatečnou vzdálenost.

Nedostatečný odstup nebo nadměrný tlak mohou způsobit poškození součástí vozidla nebo průnik vody.

- Nestříkejte přímo na kameru, snímače nebo jejich okolí vodu pod vysokým tlakem. Působení vody pod vysokým tlakem může způsobit, že zařízení nebude fungovat správně.
- Nedávejte konec trysky blízko k pryžovým nebo plastovým krytům či ke konektorům, neboť by se mohly při zasažení vodou pod vysokým tlakem poškodit.



### POZNÁMKA

- **Mytí vodou v motorovém prostoru včetně mytí vysokotlakou vodou může mít za následek poruchu elektrických obvodů v motorovém prostoru.**
- **Nikdy nedovolte, aby voda nebo jiné kapaliny přišly do kontaktu s elektrickými/elektronickými součástmi uvnitř vozidla, jelikož tím může dojít k jejich poškození.**

### POZNÁMKA

#### Vozidlo s matným lakem (je-li ve výbavě)

**Neměli byste používat automatické myčky, které používají rotující kartáče, neboť ty mohou poškodit povrch vašeho vozidla. Parní čištění, které myje povrch vozidla při vysoké teplotě, může způsobit přilnutí oleje a zanechání obtížně odstranitelných skvrn.**

**Při mytí vozidla používejte měkký hadřík (např. utěrku z mikrovlákna nebo houbu) a osušte je utěrkou z mikrovlákna. Když vozidlo myjete ručně, neměli byste používat čisticí prostředek aplikující vosk. Jestliže je povrch vozidla silně znečištěný (pískem, prachem, nečistotami), před mytím jej nejprve opláchněte vodou.**

#### Voskování

Vozidlo navoskujte, pokud voda již na laku nevytváří kapky.

Před voskováním vždy vozidlo umyjte a osušte. Používejte kvalitní tekutý nebo krémový vosk a dodržujte instrukce výrobce. Voskujte všechny kovové části, abyste je ochránili a uchovali jejich lesk. Při odstraňování oleje, asfaltu a podobných materiálů čisticím prostředkem pro odstraňování skvrn se obvykle odstraní z laku i vosk. Tyto místa opět navoskujte, i když zbytek vozidla ještě není nutné voskovat.

#### **POZNÁMKA**

- Pokud budete utírat prach nebo nečistoty z karoserie suchým hadrem, poškrábete lak.
- Na chromované nebo eloxované hliníkové díly nepoužívejte drátěnku, brusné čisticí prostředky nebo silná rozpouštědla, která obsahují vysoce alkalické nebo žíravé přísady. Výsledkem může být poškození ochranné vrstvy a změna barvy nebo poškození laku.

#### **POZNÁMKA**

Vozidlo s matným lakem (je-li ve výbavě)

Nepoužívejte žádné prostředky pro ochranu laku, jako jsou čisticí prostředky, brusné čisticí prostředky a leštidla. Dojde-li k nanesení vosku, okamžitě vosk odstraňte odstraňovačem silikonu. Je-li na povrchu asfalt nebo znečištění asfaltem, vyčistěte jej odstraňovačem asfaltu. Dbejte však, abyste na lakované místo nevyvíjeli přílišný tlak.

#### **Opravy poškození laku**

Hluboké rýhy nebo poškození kamínky na lakovaném povrchu musí být okamžitě opraveny. Obnažený kov rychle podléhá korozi a poškození pak může vyžadovat nákladnou opravu.

#### **POZNÁMKA**

Pokud dojde k poškození vozidla a je nutné opravit nebo vyměnit kovový díl, ujistěte se, že karosárna aplikuje antikorozi materiály na opravené nebo vyměněné díly.

#### **POZNÁMKA**

Vozidlo s matným lakem (je-li ve výbavě)

U vozidel s matným lakem nelze opravit pouze poškozené místo a je zapotřebí oprava celého dílu. Je-li vozidlo poškozeno a vyžaduje lakování, doporučujeme, abyste nechali provést údržbu a opravu vašeho vozidla u autorizovaného opravce HYUNDAI. Dbejte maximální opatrnosti, protože je po opravě obtížné obnovit stejnou kvalitu.

### Údržba lesklého kovu

- Pokud chcete odstranit asfalt a hmyz, použijte přípravek na odstraňování asfaltu. Nepoužívejte škrabku ani ostré předměty.
- Pokud chcete ochránit díly z lesklého kovu před korozí, použijte vosk nebo ochranný prostředek na chromované povrchy a rozleštěte je do vysokého lesku.
- Během zimy nebo v přímořských oblastech ošetřete díly z lesklého kovu silnější vrstvou vosku nebo ochranného prostředku. V případě nutnosti ošetřete díly nekorozivní vazelínou nebo jinou ochrannou směsí.

### Údržba podvozku

Korozivní materiály používané pro odstranění ledu a sněhu a snížení prašnosti se mohou usazovat na podvozku. Pokud nejsou tyto materiály odstraněny, urychlují korozi dílů podvozku, například palivového potrubí, rámu, podlahy a výfukového systému, i když jsou ošetřeny proti korozi.

Jednou měsíčně, po jízdě v terénu a na konci zimy důkladně opláchněte podvozek a podběhy kol vlažnou nebo studenou vodou. Těmto oblastem věnujte zvláštní pozornost, protože bláto a nečistoty zde nejsou tolik vidět. Horší je, když se nečistoty z vozovky znovu namočí, aniž by se odstranily. V dolních částech dveří, prahů a nosníků rámu jsou otvory pro výtok vody, které by neměly být ucpané nebo znečištěné; zachycená voda v těchto částech může způsobit korozi.



### VÝSTRAHA

Po umytí vozidla si brzdy vyzkoušejte při pomalé jízdě, abyste zjistili, že voda nemá vliv na jejich funkci. Pokud je výkonnost brzd horší, vysušte brzdy lehkým přibrzděním při pomalé rychlosti.

### Údržba hliníkových kol

Hliníková kola jsou opatřena průhledným ochranným lakem.

### POZNÁMKA

- Na hliníková kola nepoužívejte brusné čisticí prostředky, leštiidla, rozpouštědla nebo drátěné kartáče.
- Čistěte kola, když jsou studená.
- Používejte pouze jemné mýdlo nebo neutrální čisticí prostředek a důkladně je opláchněte vodou. Také očistěte kola po jízdě po silnici ošetřené solí.
- Nemyjte kola v myčce s vysokorychlostními kartáči.
- Nepoužívejte žádné alkalické nebo kyselé čisticí prostředky.

### **Ochrana proti korozi**

#### **Ochrana vašeho vozidla před korozí**

Při výrobě svých vozidel nejvyšší kvality používáme nejmodernější a nejpokrokovější metody ochrany proti korozi. To je ovšem pouze jedna část komplexního boje proti korozi. Aby byla zachována dlouhodobá odolnost vozidla proti korozi, je nutná určitá spolupráce vlastníka vozidla.

#### **Obecné příčiny koroze**

Nejběžnější příčiny koroze jsou následující:

- Sůl používaná v zimě pro úpravu silnic, nečistoty a vlhkost, které se nahromadí na spodku vozidla.
- Odstranění laku nebo ochranných vrstev; kamínky, štěrkem, oděrem nebo malým škrábancem a promáčklými, které nechávají kov nechráněný proti korozi.

#### **Oblasti se zvýšeným výskytem korozivních vlivů**

Pokud bydlíte v oblasti, kde je vaše vozidlo pravidelně vystaveno působení korozivních vlivů, nabývá antikorozní ochrana zvláštní důležitosti. Nejběžnější příčiny zvýšeného rizika koroze jsou oblasti s hojným používáním soli pro úpravu silnic, chemikálie pro snížení prašnosti, vzduch v přímořských oblastech a průmyslový spad.

#### **Vlhkost způsobuje korozi**

Ve vlhkém prostředí je nejvyšší riziko výskytu koroze. Například koroze se značně urychluje v prostředí s vysokou vlhkostí, obzvláště při teplotách těsně nad bodem mrazu. V takovém prostředí udržuje kontakt korozivních látek s povrchem vozidla vlhkost, která se velmi pomalu odpařuje.

Korozivní je především bláto, protože pomalu vysychá a udržuje vlhkost v místě kontaktu s vozidlem. I když bláto vypadá jako suché, stále může udržovat vlhkost a podporovat korozi.

Rovněž vysoké teploty mohou korozi urychlovat obzvláště u komponentů, které nejsou dostatečně větrány. Ze všech těchto důvodů je velmi důležité udržovat vozidlo v čistotě bez nánosů bláta a jiných materiálů. To se týká nejen viditelných ploch, ale zejména spodku vozidla.

#### **Preventivní opatření proti korozi**

Dodržením následujících pokynů můžete napomoci ochraně vašeho vozidla proti korozi:



### *Udržujte váš vůz v čistotě*

Nejlepší způsob ochrany vozidla proti korozi je udržovat ho v čistotě bez nánosů korozivních materiálů. Obzvláště důležité je věnovat pozornost spodku vozidla.

- Pokud bydlíte v oblasti s vysokým výskytem korozivních látek – v přímořských oblastech, v místech s vysokým průmyslovým znečištěním, kyselými dešti nebo v místech, kde se silnice často ošetřují solí atd. – měli byste věnovat antikorozi ochraně zvýšenou péči. V zimě ale spoň jednou měsíčně omyjte spodek vozidla hadicí a po skončení zimy spodek vozidla znovu důkladně opláchněte.
- Když čistíte podvozek vozu, věnujte zvláštní pozornost dílům, které jsou pod blatníky a v ostatních místech, kam není vidět. Čistění proveďte důkladně; namočení nahromaděného bláta namísto jeho odstranění uspíší korozi namísto toho, aby jí zabránilo v postupu. K odstranění bláta a korozivních materiálů se velmi dobře hodí tlaková voda nebo tlaková pára.
- Při čistění spodních částí dveří a nosných komponentů rámu nechávejte odtokové otvory otevřené, aby vlhkost mohla unikat a nebyla uzavřená uvnitř, což by opět urychlovalo korozi.

### *Udržujte garáž suchou*

Neparkujte vozidlo ve vlhké, nedostačcečně větrané garáži. Takové prostředí je velmi příznivé pro vznik koroze. To platí obzvláště v případech, kdy vozidlo myjete v garáži nebo do garáže zajedete s mokrým vozidlem nebo vozidlem pokrytým sněhem, blátem nebo ledem. Dokonce i vyhřívaná garáž může urychlovat korozi, pokud není dobře větraná, aby se vlhkost mohla rozptýlit.

### *Udržujte vrchní lak v dobrém stavu*

Jakékoli drobné porušení vrchního laku vždy co nejdříve ošetřete opravným lakem, abyste snížili riziko vzniku koroze. Pokud je obnažen holý plech, doporučuje se svěřit opravu odborníkům.

**Ptačí trus:** Ptačí trus je vysoce korozivní a může poškodit lakované povrchy během několika hodin. Ptačí trus vždy odstraňte co nejdříve.

### *Nezanedbávejte interiér*

Vlhkost se může hromadit pod rohožkami a koberečky a způsobovat korozi. Pravidelně kontrolujte koberečky a podlahu pod nimi, zda je vše suché. Buďte zvláště pečliví, pokud ve voze převážíte hnojiva, čisticí prostředky nebo chemikálie.

Tyto komodity převázejte pouze v odpovídajících přepravních obalech. Rozlité tekutiny vytřete, postižené místo opláchněte čistou vodou a nechte dokonale vyschnout.

### Péče o interiér vozidla

#### **Obecné pokyny týkající se interiéru**

Zabraňte, aby vnitřní části vozidla přišly do kontaktu s chemikáliemi, jako jsou parfémy, kosmetické oleje, opalovací krémy, krémy na ruce a osvěžovače vzduchu. Podobné látky mohou způsobit poškození nebo vyblednutí součástí interiéru. Jestliže dojde k jejich kontaktu s přístrojovou deskou, ihned je setřete.

Správné čištění vinylu, viz následující instrukce.

#### **POZNÁMKA**

**Nikdy nedovolte, aby voda nebo jiné kapaliny přišly do kontaktu s elektrickými/elektronickými součástmi uvnitř vozidla, jelikož tím může dojít k jejich poškození.**

#### **POZNÁMKA**

**Když čistíte kožené produkty (volant, sedadla atd.), použijte neutrální čisticí prostředky nebo roztoky s nízkým obsahem alkoholu. Pokud použijete roztok s vysokým obsahem alkoholu nebo kyselý/alkalický čisticí prostředky, barva kůže může vyblednout nebo se může povrch odloupnout.**

### **Čištění čalounění a obložení interiéru**

#### **Vinyl (je-li ve výbavě)**

Prach a volné nečistoty odstraňte z vinylu smetáčkem nebo vysavačem. Povrch vinylu čistěte čisticím prostředkem na vinyl.

#### **Látka (je-li ve výbavě)**

Prach a volné nečistoty odstraňte z tkaniny smetáčkem nebo vysavačem. Čistěte jemným mýdlovým roztokem určeným pro čalounění nebo koberce. Čerstvé skvrny odstraňte ihned prostředkem na odstraňování skvrn. Pokud nebudete čerstvým skvrnám věnovat okamžitou pozornost, na tkanině může zůstat flek a může dojít ke změně barvy. Pokud není materiál správně udržován, také se může snížit jeho odolnost proti ohni.

#### **POZNÁMKA**

**Používání jiných než doporučených čisticích prostředků a postupů může ovlivnit vzhled a odolnost tkanin proti ohni.**

## Kůže (je-li ve výbavě)

- Vlastnosti kožených sedadel
  - Kožená sedadla jsou vyrobena ze svrchní kůže zvířat, která prochází před výrobou sedadel speciálním zpracováním. Jelikož jde o přírodní produkt, každá její část se liší v tloušťce nebo hustotě.  
Kůže se může zvrásnit, což je přirozeným důsledkem jejího natáhování a smršťování v závislosti na teplotě a vlhkosti.
  - Sedadlo je vyrobeno z pružné látky, která zvyšuje pohodlí.
  - Součásti, které jsou v kontaktu s tělem, jsou vytvarované a boční opěrná část je vysoká, což přináší jízdní komfort a stabilitu.
  - Zvrásnění, které se na kůži může objevit, je přirozeným důsledkem jejího používání. Nejde o závadu.
- Péče o kožená sedadla
  - Pravidelně sedadla luxujte a odstraňte prach a písek ze sedadel. Zabráníte tím oděrkám a poškození kůže a uchováte vysokou její kvalitu.
  - Sedadla z přírodní kůže často čistěte suchou, jemnou látkou.
  - Vhodný prostředek na ochranu kůže může zabránit odírání kůže a pomoci uchovat barvu. Při používání prostředku na ochranu kůže si nezapomeňte přečíst pokyny a probrat jeho použití s odborníkem.
  - Kůže ve světlé barvě (béžová, krémově béžová) se snadno ušpiní a skvrny jsou viditelné. Pravidelně sedadla čistěte.
  - Neotírejte kůži vlhkou látkou. Může dojít k popraskání povrchu.



## POZOR

- Zvrásnění nebo oděrky, které se na kůži přirozeně objevují v průběhu času, nejsou kryty zárukou.
- Pásky s kovovými prvky, zipy nebo klíče v zadních kapsách mohou poškodit látku na sedadlech.
- Dejte pozor, ať se sedadla nenamočí. Může dojít ke změně vzhledu přírodní kůže.
- Džíny nebo oděvy, které procházejí bělením, mohou kontaminovat povrch sedadel.

- Čištění kožených sedadel
  - Ihned odstraňte všechny nečistoty. Pokyny pro odstraňování nečistot naleznete níže.
  - Kosmetické produkty (krémy na opakování, kosmetické podklady atd.)

Naneste čisticí prostředek na hadřík a očistěte znečištěné místo. Setřete krém vlhkou látkou a odstraňte vodu suchou látkou.
  - Nápoje (káva, nealko atd.)

Naneste malé množství neutrálního čisticího prostředku a otírejte, dokud znečištění neodstraníte.
  - Olej

Ihned odstraňte olej savou látkou a očistěte pomocí odstraňovače skvrn, určeného pouze pro přírodní kůži.
  - Žvýkačka

Zmrazte žvýkačku ledem a postupně ji odstraňte.

### **Čištění tříbodových bezpečnostních pásů**

Bezpečnostní pásy čistěte jemným mýdlovým roztokem doporučeným pro čalounění nebo koberce. Dodržujte instrukce přiložené k mýdlu. Nebělte nebo znovu neobarvujte pásy, protože by mohlo dojít k jejich zeslabení.

### **Čištění vnitřní strany oken**

Pokud jsou vnitřní skleněné povrchy oken ve vozidle zamlžené (tj. pokryté mastným filmem), měly by být vyčištěny čisticím prostředkem na sklo. Postupujte podle instrukcí na nádobce čisticího prostředku na sklo.

### **POZNÁMKA**

**Neškrábejte vnitřní část zadního okna. Mohlo by dojít k poškození mřížky vyhřívání zadního okna.**

## SYSTÉM ŘÍZENÍ EMISÍ

Systém řízení emisí ve vašem vozidle je krytý písemnou omezenou zárukou. Přečtěte si prosím informace o záruce v garanční knížce ve vašem vozidle.

Vaše vozidlo je vybaveno systémem řízení emisí, aby splnilo všechna nařízení týkající se emisí.

Systém řízení emisí se skládá z následujících tří celků.

- (1) Systém řízení emisí klikové skříně
- (2) Systém řízení palivových par
- (3) Systém řízení výfukových zplodin

Pro zajištění správné funkce systémů řízení emisí se doporučuje, abyste nechali váš vůz prohlédnout a udržovat autorizovaným opravcem HYUNDAI v souladu s plánem údržby v této příručce.

### POZNÁMKA

**Pro kontrolní a údržbový test (s elektronickým stabilizačním systémem (ESC))**

- Abyste předešli vynechávání motoru během testu na dynamometru, vypněte elektronický stabilizační systém (ESC) stisknutím spínače ESC.
- Po testu na dynamometru ESP znovu zapněte dalším stisknutím spínače ESP.

### 1. Systém řízení emisí klikové skříně

Systém nucené ventilace klikové skříně brání znečištění ovzduší plyny vytlačovanými z klikové skříně. Tento systém přivádí čerstvý filtrovaný vzduch do klikové skříně hadicí sání vzduchu. Čerstvý vzduch se v klikové skříně mísí s odpadními plyny a je nasáván přes ventil PCV do spalovací soustavy.

### 2. Systém řízení palivových par

Tento systém brání úniku palivových par do ovzduší.

#### *Zásobník par*

Palivové páry vznikající v palivové nádrži jsou absorbovány do palubního zásobníku par. Při chodu motoru jsou palivové páry nahromaděné v zásobníku přiváděny do vyrovnávací komory přes elektromagnetický ventil řízení odvětrávání palivových par.

### **Ventil řízení vytlačování palivových par**

Ventil řízení vytlačování palivových par je řízen řídicím modulem motoru (ECM); když je teplota chladicí kapaliny motoru nízká (během chodu motoru na volnoběh), ventil PCSV se uzavře, aby odpařované palivo nebylo nasáváno do motoru. Po zahřátí motoru při normální jízdě se ventil PCSV otevře a odpařené palivo je nasáváno do motoru.

### **3. Systém řízení výfukových zplodin**

Jedná se o velmi účinný systém, který minimalizuje obsah škodlivin ve výfukových plynech a zároveň udržuje dobrou výkonnost vozidla.

#### **Upozornění k výfukovým plynům motoru (oxid uhelnatý)**

- Oxid uhelnatý může být přítomný ve výfukových plynech. Proto pokud cítíte výfukové plyny uvnitř vozidla, nechte jej okamžitě zkontrolovat a opravit. Jakmile zaregistrujete pronikání výfukových plynů do vašeho vozidla, pokračujte v jízdě pouze se všemi okny úplně otevřenými. Okamžitě nechte vaše vozidlo zkontrolovat a opravit.



### **VÝSTRAHA**

**Výfukové plyny obsahují oxid uhelnatý (CO). I když je bez barvy a zápachu, je nebezpečný a při vdechnutí může způsobit smrt. Abyste předešli otravě CO, dodržujte následující instrukce.**

- Nenechávejte motor běžet ve stísněných nebo uzavřených prostorech (například v garáži) po dobu delší, než je nezbytně nutné pro vjezd nebo opuštění tohoto prostoru.
- Když s vozidlem zastavíte s běžícím motorem na otevřeném prostranství po delší dobu, nastavte systém větrání (podle potřeby) tak, aby do vozidla nasával vzduch zvenku.
- Nikdy neseďte v zaparkovaném vozidle po delší dobu s běžícím motorem.
- Pokud motor zhasne nebo jej není možné nastartovat, nepřiměřený počet pokusů o nastartování motoru může mít za následek poškození systému řízení emisí.

## **Provozní pokyny pro katalyzátory (je-li ve výbavě)**



### **VÝSTRAHA**

- **Horký výfukový systém může zapálit hořlavé látky pod vašim vozidlem. Vozidlo neparkujte, neprovozujte ve volnoběžných otáčkách nebo s ním nejezděte přes hořlavé předměty jako suchá tráva, papír, listy atd. nebo v jejich blízkosti.**
- **Výfukový systém a systém katalyzátoru jsou velmi horké, když motor běží nebo krátce po vypnutí motoru. Nepřibližujte se k výfukovému systému nebo katalyzátoru, mohli byste se popálit.**

**Také nedemontujte tepelnou izolaci výfukového systému, neutěšňujte spodní část vozidla a ani nezakrývejte vozidlo za účelem ochrany proti korozi. Za určitých podmínek to může představovat riziko požáru.**

Vaše vozidlo je vybaveno katalytickým zařízením na řízení emisí.

Proto musí být dodržovány následující pokyny:

- U zážehových motorů používejte pouze BEZOLOVNATÉ PALIVO.
- Neprovozujte vozidlo, pokud motor vynechává nebo výrazně ztratil výkonnost.
- Nepoužívejte motor nesprávně ani jej nepřetěžujte. Příkladem nesprávného používání je jízda z kopce s vypnutým motorem a jízda z příkrých svahů se zařazeným rychlostním stupněm a vypnutým motorem.
- Neprovozujte motor ve vysokých volnoběžných otáčkách po delší dobu (5 minut nebo déle).
- Neupravujte ani se nepokoušejte zasahovat do součástí motoru nebo systému řízení emisí. Všechny kontroly a seřízení by měly být prováděny autorizovaným opravcem vozů HYUNDAI.
- Nejezděte s téměř prázdnou palivovou nádrží. Dojde-li vám palivo, může začít vynechávat motor, což má za následek nadměrné zatížení katalyzátoru.

Pokud nebudete dodržovat tyto pokyny, mohlo by dojít k poškození katalyzátoru a vašeho vozidla. Navíc takové počínání může mít vliv na platnost záruk.

**Filtr pevných částic zážehového motoru (GPF) (je-li ve výbavě)**

Systém filtru pevných částic (GPF) zážehového motoru odstraňuje pevné částice z výfukových plynů.

Na rozdíl od jednoúčelového vzduchového filtru, filtr pevných částic automaticky spaluje (nebo oxiduje) a odstraňuje nahromaděné pevné částice podle jízdních podmínek.

Jinými slovy nahromaděné pevné částice jsou odstraňovány řídicím systémem motoru a spalovány při vysoké teplotě výfukových plynů za normální/vysoké rychlosti.

Nicméně pokud je vozidlo opakovaně provozováno na krátké vzdálenosti nebo dlouhodobě při nízké rychlosti, nahromaděné pevné částice se nemusí automaticky odstranit z důvodu nízké teploty výfukových plynů. V takovém případě mohou nahromaděné pevné částice dosáhnout určitého množství, bez ohledu na proces oxidace pevných částic, načež se rozsvítí kontrolka GPF.

Kontrolka filtru pevných částic zážehového motoru (GPF) zhasne při jízdě rychlostí vyšší než 80 km/h při otáčkách motoru v rozmezí 1 500 až 4 000 a se zařazeným minimálně 3. převodovým stupněm po dobu cca 30 minut.

Pokud kontrolka GPF začne blikat nebo se zobrazí varovné hlášení „Check exhaust system“ (Zkontrolujte výfukový systém), přestože jste s vozidlem jeli výše popsaným způsobem, doporučujeme vám nechat systém GPF zkontrolovat autorizovaným opravcem HYUNDAI.

Pokud vozidlo jede po delší dobu se stále blikající kontrolkou GPF, může se poškodit systém GPF a zvýšit spotřeba paliva.

**VÝSTRAHA****Benzin (je-li ve výbavě GPF)**

**Pokud je vaše vozidlo vybaveno systémem GPF, doporučujeme vám používat pouze upravený benzin.**

**Pokud použijete jiný benzin obsahující nspecifikovaná aditiva, může dojít k poškození systému GPF a problémům s emisemi.**



# Rejstřík

---



## A

Airbag – přídatný zádržný systém .....	3-41
Boční airbagy .....	3-46
Co se stane po rozvinutí airbagů .....	3-51
Čelní airbag řidiče .....	3-43
Čelní airbag spolujezdce .....	3-43
Další bezpečnostní pokyny .....	3-59
Jak systém airbagů funguje? .....	3-48
Kde jsou airbagy? .....	3-43
Okenní airbagy .....	3-47
Péče o systém SRS .....	3-58
Proč se při srážce můj airbag nerozvinul?.....	3-53
Varovné štítky airbagu.....	3-59
Vypínač čelního airbagu spolujezdce .....	3-44
Akumulátor .....	8-34
Nabíjení akumulátoru.....	8-36
Nejlepší servis akumulátoru .....	8-34
Opětovná nastavení součástí vozidla.....	8-37
Štítek s údaji o kapacitě akumulátoru .....	8-36
Alarm .....	5-18
Anténa.....	5-91
Asistent rozjezdu do kopce (HAC).....	6-41
Asistenční systém pro prevenci srážky vpředu (FCA) .....	6-49
Nastavení a aktivace systému.....	6-49
Omezení systému .....	6-56
Porucha systému.....	6-54
Snímač FCA sensor (přední kamera) .....	6-53
Varovné hlášení a řízení brzd FCA.....	6-51
Automatická klimatizace .....	5-63
Automatické topení a klimatizace.....	5-64
Manuální topení a klimatizace .....	5-65
Ovládání systému .....	5-69
Údržba systému .....	5-71

## B

Bezdrátové nabíjení mobilního telefonu.....	5-84
Bezpečnostní pásy .....	3-19
Dodatečné pokyny pro bezpečné používání bezpečnostních pásů .....	3-27
Péče o bezpečnostní pásy .....	3-29
Pravidla pro bezpečné používání bezpečnostních pásů .....	3-19
Předpínače bezpečnostních pásů .....	3-24
Varovná kontrolka bezpečnostních pásů .....	3-20
Zádržný systém bezpečnostních pásů .....	3-22
Bezpečnostní upozornění.....	1-3
Boční airbagy .....	3-46
Brzdová/spojková kapalina.....	8-24
Kontrola výšky hladiny brzdové/spojkové kapaliny .....	8-24
Brzdový systém .....	6-33
Asistent rozjezdu do kopce (HAC) .....	6-41
Elektronický stabilizační systém (ESC).....	6-37
Indikátor opotřebení kotoučových brzd .....	6-33
Parkovací brzda .....	6-34
Posilovač brzd .....	6-33
Protiblokovací systém brzd (ABS).....	6-35
Řízení stability vozidla (VSM) .....	6-40
Signál nouzového zastavení (ESS).....	6-42
Správné návyky při brzdění.....	6-42
Zadní bubnové brzdy.....	6-34

## C

Celková hmotnost vozidla .....	2-17
Celoevropský systém eCall.....	7-38
Celoevropský systém eCall .....	7-42
Informace o zpracování dat .....	7-40
Certifikační štítek vozidla.....	2-20

## Č

Čelní airbag řidiče.....	3-43
Čelní airbag spolujezdce.....	3-43
Číslo motoru .....	2-21

## D

Dálkové ovládání .....	5-4
Dětský zádržný systém (CRS) .....	3-30
Instalace dětského zádržného systému (CRS).....	3-32
Naše doporučení: děti vždy vzadu .....	3-30
Výběr dětského zádržného systému (CRS).....	3-31
Displej LCD.....	4-26
Ovládání displeje LCD.....	4-26
Palubní počítač .....	4-34
Režim Uživatelská nastavení .....	4-29
Režimy displeje LCD.....	4-27
Doporučená maziva a objemy .....	2-14
Doporučená viskozita SAE.....	2-15
Držák nápojů .....	5-81
Dveře zavazadlového prostoru .....	5-32
Dvířka plnicího hrdla palivové nádrže .....	5-34
Důležitá bezpečnostní opatření .....	3-2
Dodržujte rychlost .....	3-3
Nebezpečí týkající se airbagů .....	3-2
Rozptylování řidiče .....	3-2
Udržujte vozidlo v bezpečném stavu .....	3-3
Vždy připoutejte všechny děti .....	3-2
Vždy se připoutejte .....	3-2

## E

Elektronický stabilizační systém (ESC) .....	6-37
Elektrická zásuvka .....	5-83

## H

Háček na šaty .....	5-87
Hmotnost vozidla.....	6-95
Přetížení.....	6-95
Hodiny .....	5-87
Houkačka .....	5-22
Hyundai motor company .....	1-2

## CH

Chladicí kapalina motoru.....	8-21
Chytrý klíček .....	5-7

## I

Identifikační číslo vozidla (VIN).....	2-20
--	------

## J

Jak používat tuto příručku .....	1-3
Jízda v zimě .....	6-91
Jízda na sněhu nebo ledu.....	6-91
Zimní opatření.....	6-93

## K

Kapalina do ostřikovačů .....	8-25
Kontrola výšky hladiny kapaliny do ostřikovačů .....	8-25
Kapota.....	5-31
Když dojde k defektu pneumatiky (a máte soupravu na opravu pneumatiky) .....	7-26
Kontrola tlaku vzduchu v pneumatikách.....	7-31
Používání soupravy na opravu pneumatiky .....	7-29
Poznámky ke správnému používání soupravy na opravu pneumatiky .....	7-27
Rozprostření těsnícího prostředku.....	7-31
Součásti soupravy na opravu pneumatiky.....	7-28
Úvod.....	7-26
Když nelze nastartovat motor .....	7-5
Když se motor vůbec neotočí nebo se otáčí pomalu .....	7-5
Když se motor otáčí normálně, ale nenaskočí .....	7-5
Když se motor přehřívá .....	7-9
Klimatizace.....	2-16
Kryt zavazadlového prostoru .....	5-89

## M

Manuální klimatizace .....	5-54
Automatické topení a klimatizace .....	5-55
Ovládání systému .....	5-59
Údržba systému .....	5-60
Manuální převodovka .....	6-15
Činnost manuální převodovky .....	6-15
Dobré jízdni návyky .....	6-17
Motorový olej .....	8-19
Kontrola výšky hladiny motorového oleje .....	8-19
Spotřeba motorového oleje .....	8-20
Výměna motorového oleje a olejového filtru .....	8-20
Motorový prostor .....	2-10, 8-3
Multimediální systém .....	5-91
Anténa .....	5-91
Audio/video/navigace .....	5-93
Audiosystém (bez dotykové obrazovky) .....	5-98
Bezdrátová technologie Bluetooth® hands-free .....	5-94
Jak funguje rádio ve vozidle .....	5-94
Ovládací prvky audiosystému na volantu .....	5-92
Vstup USB .....	5-91

## N

Nabíječka USB .....	5-84
Nouzové prostředky .....	7-37
Hasicí přístroj .....	7-37
Lékárnička .....	7-37
Manometr .....	7-37
Výstražný trojúhelník .....	7-37

## O

Objem zavazadlového prostoru .....	2-17
Odmrazovač .....	5-76
Odmrazení a odmlžení čelního okna .....	5-74
Automatická klimatizace .....	5-75
Odmrazování .....	5-76

Okenní airbagy.....	3-47
Okna.....	5-26
Elektricky ovládaná okna .....	5-26
Osvětlení.....	5-37
Vnější osvětlení.....	5-37
Osvětlení interiéru.....	5-45
Ovládací prvky audiosystému na volantu.....	5-92

## P

Palivový štítek .....	2-22
Parkovací brzda .....	6-34, 8-26
Kontrola parkovací brzdy.....	8-26
Péče o vzhled vozidla .....	8-76
Péče o exteriér .....	8-76
Péče o interiér.....	8-82
Plánovaná údržba.....	8-9
Plán údržby při používání v náročných podmínkách a za nízkého nájezdu – zážehový motor (pro Evropu) .....	8-15
Plán běžné údržby – zážehový motor (pro Evropu) .....	8-11
Pojistky .....	8-47
Popis pojistkového/reléového panelu .....	8-51
Pojistkový spínač .....	8-48
Výměna pojistky v motorovém prostoru.....	8-49
Výměna pojistky v přístrojové desce .....	8-48
Pneumatiky a kola .....	2-15, 8-38
Doporučené tlaky vzduchu ve studených pneumatikách .....	8-39
Geometrie a vyvážení kol.....	8-41
Kontrola tlaku vzduchu v pneumatikách.....	8-39
Označení na boku pneumatiky .....	8-43
Péče o pneumatiky .....	8-38
Přílnavost pneumatik.....	8-43
Sportovní pneumatiky .....	8-46
Údržba pneumatik .....	8-43
Výměna kol .....	8-43
Výměna pneumatik .....	8-41
Záměna kol.....	8-40

Pokud dojde k defektu (a máte náhradní pneumatiku) .....	7-18
ES prohlášení o shodě pro zvedák .....	7-24
Nářadí a zvedák .....	7-18
Štítek na zvedáku .....	7-23
Výměna pneumatik .....	7-19
Popelník .....	5-80
Povolená zátěž a rychlost pneumatik .....	2-16
Požadavky na palivo .....	1-5
Zážehový motor .....	1-5
Prohlášení o shodě .....	2-23
Protiblokovací systém brzd (ABS) .....	6-35
Prvky v interiéru .....	5-80
Popelník .....	5-80
Bezdrátové nabíjení mobilního telefonu .....	5-84
Držák nápojů .....	5-81
Elektrická zásuvka .....	5-83
Háček na šaty .....	5-87
Hodiny .....	5-87
Kryt zavazadlového prostoru .....	5-89
Popelník .....	5-80
Síť na zavazadla (držák) .....	5-89
Sluneční clona .....	5-82
Ukotvení koberečků .....	5-88
Zapalovač cigaret .....	5-80
Zdířka USB s funkcí nabíjení .....	5-84
Před jízdou .....	6-5
Před nástupem do vozidla .....	6-5
Před nastartováním .....	6-5
Předmluva .....	1-2
Přehled exteriéru (I) .....	2-2
Přehled exteriéru (II) .....	2-4
Přehled interiéru (I) .....	2-6
Přehled interiéru (II) .....	2-7
Přehled přístrojové desky (I) .....	2-8
Přehled přístrojové desky (II) .....	2-9
Příkony žárovek .....	2-14



Přístup do vozidla .....	5-4
Bezpečnostní pokyny k používání dálkového ovládání .....	5-6
Bezpečnostní pokyny k používání chytrého klíčku.....	5-11
Dálkové ovládání.....	5-4
Chytrý klíček .....	5-7
Systém imobilizéru.....	5-12

## R

Robotizovaná převodovka (AMT).....	6-18
Činnost robotizované převodovky (AMT).....	6-19
Displej LCD pro teplotu převodovky a varovná hlášení.....	6-23
Dobré jízdny návyky .....	6-31
Parkování.....	6-31
Prvky robotizované převodovky (AMT) .....	6-19
Režimy řazení.....	6-28
Rozměry.....	2-13

## Ř

Řízení stability vozidla (VSM).....	6-40
-------------------------------------	------

## S

Sdružený přístroj.....	4-2
Hlášení na displeji LCD .....	4-20
Indikátor řazení .....	4-7
Ovládání sdruženého přístroje.....	4-3
Ukazatele a měřicí přístroje.....	4-3
Varovné kontrolky a kontrolky.....	4-8
Sedadla.....	3-4
Bezpečnostní opatření .....	3-6
Opěrky hlavy .....	3-13
Přední sedadla .....	3-7
Vyhřívání sedadel .....	3-17
Zadní sedadla.....	3-11
Schránka před spolujezdcem .....	5-79
Signál nouzového zastavení (ESS).....	6-42
Sít' na zavazadla (držák) .....	5-89

Sluneční clona.....	5-82
Speciální jízdní podmínky .....	6-88
Jízda po dálnici.....	6-90
Jízda v dešti .....	6-89
Jízda v noci.....	6-89
Jízda v zaplavených oblastech.....	6-90
Nebezpečné jízdní podmínky.....	6-88
Plynulé projíždění zatáček .....	6-89
Rozhoupání vozidla.....	6-88
Specifikace motoru .....	2-13
Spínač zapalování.....	6-7
Tlačítko start/stop motoru .....	6-10
Zapalování pomocí klíčku .....	6-7
Správné návyky při brzdění .....	6-42
Startování z cizího zdroje .....	7-6
Stíratka stěračů.....	8-32
Kontrola stírátek.....	8-32
Výměna stírátek .....	8-32
Střešní nosič .....	5-90
Stěrače a ostřikovač.....	5-47
Ostřikovače čelního okna.....	5-48
Spínač zadního stěrače a ostřikovače .....	5-48
Stěrače čelního okna.....	5-47
Systém audio/video/navigace .....	5-93
Systém imobilizéru .....	5-12
Systém inteligentního varování při rychlostním omezení (ISLW).....	6-72
Displej .....	6-73
Nastavení a aktivace systému.....	6-73
Omezení systému .....	6-76
Systém ISG (Idle Stop and Go) .....	6-44
Deaktivace snímače akumulátoru.....	6-48
Porucha systému ISG .....	6-47
Vypnutí systému ISG.....	6-47
Zapnutí systému ISG.....	6-44
Systém kontroly pozornosti řidiče (DAW).....	6-78
Nastavení a ovládání systému .....	6-78
Pohotovostní režim systému.....	6-80
Porucha systému.....	6-80
Resetování systému .....	6-80
Výstraha při odjetí vozidla vpředu.....	6-82

Systém kontroly tlaku vzduchu v pneumatikách (TPMS).....	7-10
Výměna pneumatiky se systémem TPMS.....	7-16
Poloha pneumatiky s nízkým tlakem vzduchu a kontrolka tlaku vzduchu v pneumatikách .....	7-14
Kontrolka nízkého tlaku vzduchu v pneumatikách .....	7-14
Systém monitorování tlaku vzduchu v pneumatikách.....	7-12
Kontrolka poruchy systému TPMS (systém monitorování tlaku vzduchu v pneumatikách).....	7-15
Postup vynulování systému TPMS .....	7-11
Systém manuálního omezovače rychlosti (MSLA).....	6-69
Činnost systému omezovače rychlosti .....	6-69
Systém řízení emise.....	8-85
Systém odsávání palivových par.....	8-85
Systém řízení emisí klikové skříně.....	8-85
Systém řízení výfukových zplodin.....	8-86
Systém pro udržení v jízdním pruhu (LKA).....	6-61
Činnost systému LKA .....	6-62
Omezení systému .....	6-67
Varovná kontrolka a hlášení .....	6-65
Změna funkce systému LKA.....	6-63

## Š

Štítek kompresoru klimatizace .....	2-22
Štítek s údaji o pneumatikách a tlaku vzduchu.....	2-21

## T

Tažení.....	7-33
Demontovatelné vlečné oko .....	7-34
Nouzové tažení .....	7-35
Odtahová služba .....	7-33
Tažení přívěsu.....	6-96
Tempomat .....	6-83
Činnost tempomatu .....	6-83
Tlačítko start/stop motoru .....	6-10

## Ú

Údržba.....	8-6
Bezpečnostní pokyny pro údržbu prováděnou vlastníkem .....	8-6
Odpovědnost vlastníka .....	8-6
Údržba prováděná vlastníkem .....	8-7
Plán údržby prováděné vlastníkem .....	8-7
Ukotvení koberečků.....	5-88
Úpravy vozidla.....	1-7
Úložný prostor .....	5-78
Úložný prostor ve středové konzole.....	5-78
Schránka před spolujezdcem.....	5-79
Úložný prostor ve středové konzole .....	5-78

## V

Varovné štítky airbagu .....	3-59
Varování vzdálenosti při parkování (couvání) .....	5-50
Volantl.....	5-20
Elektrický posilovač řízení (EPS).....	5-20
Houkačka.....	5-22
Sklopení volantu / teleskopický sloupek řízení.....	5-21
Vyhřívání volantu .....	5-22
V případě nouze během jízdy .....	7-3
Pokud zhasne motor na křižovatce nebo přejezdu .....	7-3
Pokud zhasne motor za jízdy.....	7-3
V případě defektu pneumatiky za jízdy.....	7-4
Vrácení ojetého vozidla (pro Evropu).....	1-8
Vstup USB.....	5-91
Výbava exteriéru.....	5-31, 5-90
Dveře zavazadlového prostoru .....	5-32
Dvířka plnicího hrdla palivové nádrže.....	5-34
Kapota .....	5-31
Střešní nosič .....	5-90
Vyhřívání volant.....	5-22
Vypínač čelního airbagu spolujezdce.....	3-44
Výstražná světla.....	7-3
Vysvětlení položek plánované údržby .....	8-16

Vzduchový filtr .....	8-27
Výměna filtru .....	8-27
Vzduchový filtr klimatizace .....	8-30
Kontrola filtru.....	8-30
Výměna filtru .....	8-30

## Z

Zámky dveří .....	5-13
Dětské bezpečnostní pojistky zadních dveří .....	5-17
Funkce automatického zamknutí/odemknutí dveří .....	5-16
Ovládání zámků dveří zevnitř .....	5-15
Ovládání zámků dveří zvenku.....	5-13
Postup zamknutí dveří v případě nouze .....	5-17
Záběh vozidla.....	1-8
Zapalovač cigaret .....	5-80
Zapalování pomocí klíčku .....	6-7
Zpětná kamera .....	5-49
Zrcátka .....	5-23
Vnější zpětné zrcátko .....	5-24
Vnitřní zpětné zrcátko .....	5-23

## Ž

Žárovky světel .....	8-59
Seřízení předních světlometů a světel do mlhy (pro Evropu).....	8-64
Výměna bočního směrového světla .....	8-71
Výměna žárovky osvětlení interiéru .....	8-72
Výměna žárovky osvětlení registrační značky.....	8-74
Výměna žárovky přidavného brzdového světla .....	8-74
Výměna žárovky směrového světla.....	8-71
Výměna žárovky světla pro denní svícení.....	8-60
Výměna žárovky v zadním sdruženém světle.....	8-72
Výměna žárovky ve světlometech.....	8-60



---

## POZNÁMKY

A series of horizontal dotted lines for taking notes.









DOPORUČUJE



Shell  
**HELIX**  
Motor oils

		SPECIFIKACE	MOTOROVÝ OLEJ SHELL
<b>DIESELOVÉ MOTORY</b>		ACEA C	Helix Ultra ECT C2/C3 0W-30 
		ACEA C3	Helix Ultra Professional AM-L 5W-30 
<b>BENZINOVÉ MOTORY</b>	<b>bez GPF*</b>	ACEA A5/B5	Helix Ultra Professional AF 5W-30
	<b>s GPF*</b>	ACEA C2 nebo C3	Helix Ultra ECT C2/C3 0W-30 



Produkty označené tímto symbolem jsou vyrobeny ze zemního plynu s využitím technologie Shell PurePlus.

\*GPF - filtr pevných částic pro benzinové motory



# REVOLUCE VE VÝROBĚ MOTOROVÝCH OLEJŮ

VYROBENÝCH SYNTÉZOU ZE ZEMNÍHO PLYNU

Technologie Shell PurePlus je revoluční proces, který mění zemní plyn na průzračně čistý základový olej s prakticky nulovým obsahem nečistot běžně se vyskytujících v ropě. Kombinací tohoto unikátního základového oleje a patentovaného balíku přísad vznikl Shell Helix Ultra – nejpokročilejší prémiový motorový olej všech dob.

Shell  
**HELIX ULTRA**  
with PUREPLUS Technology

